



29717/29727/2922607/2910907

<b>EN</b>	40V LITHIUM-ION RECHARGEABLE BATTERY&CHARGER	2
<b>DE</b>	40V LITHIUM-IONEN WIEDERAUFLADBAR AKKU UND LADEGERÄT	7
<b>ES</b>	40V ION LITIO BATTERY*CHARGER RECARGABLE	12
<b>IT</b>	BATTERIA RICARICABILE DA 40V AGLI IONI DI LITIO E CARICATORE	17
<b>FR</b>	BATTERIE RECHARGEABLE 40V LITHIUM-ION& CHARGEUR	22
<b>PT</b>	BATERIA LÍTIU-IÃO DE 40V RECARREGÁVEL E CARREGADOR	27
<b>NL</b>	40V LITHIUM-ION HERLAADBARE ACCU & OPLADER	32
<b>RU</b>	ЛИТИЙ-ИОННАЯ БАТАРЕЯ 40 В И ЗАРЯДНОЕ УСТРОЙСТВО	37
<b>FI</b>	40 V LADATTAVA LITIUMIONI AKKU JA LATURI	43
<b>SV</b>	40 V LITIUMJON UPPLADNINGSBART BATTERI MED LADDARE	48
<b>NO</b>	40 V LITIUM-ION OPPLADBAR BATTERI OG LADER	53
<b>DA</b>	40V LITHIUM-ION GENOPLADELIGT BATTERI& OPLADER	58
<b>PL</b>	AKUMULATOR LITOWO-JONOWY 40 V ORAZ ŁADOWARKA	63
<b>CS</b>	40V LITHIUM-IONOVÁ DOBÍJATELNÁ NABÍJEČKA A BATERIE	68
<b>SK</b>	40V LÍTIUM-IÓNOVÁ NABÍJATEĽNÁ BATÉRIA A NABÍJAČKA	73
<b>SL</b>	40-V LITIJI-IONSKA BATERIJA ZA PONOVRNO POLNJENJE IN POLNILNIK	78
<b>HR</b>	LITIJI-IONSKA PUNJIVA BATERIJE OD 40 V I PUNJAČ	83
<b>HU</b>	40V LÍTIUM-ION AKKUMULÁTOR ÉS TÖLTŐ	88
<b>RO</b>	BATERIE REÎNCĂRCABILĂ DE 40 V PE LITIU-ION ȘI ÎNCĂRCĂTOR	93
<b>BG</b>	40V ЛИТИЕВО-ИОННА ПРЕЗАРЕЖДАЩА СЕ БАТЕРИЯ И ЗАРЯДНО УСТРОЙСТВО	98
<b>EL</b>	ΕΠΑΝΑΦΟΡΤΙΖΟΜΕΝΗ ΜΠΑΤΑΡΙΑ ΙΟΝΤΩΝ ΛΙΘΙΟΥ 40V & ΦΟΡΤΙΣΤΗΣ	104
<b>AR</b>	نحاشو ن حشئلل قلباق تلوف 40 نوي ا موي شيل فيراطب	110
<b>TR</b>	40V LITYUM İYON ŞARJ EDİLEBİLİR PİL VE ŞARJ ALETİ	115
<b>HE</b>	ונטמו טלוו 40 תנעטנ וני-מיתיל תללוס	120
<b>LT</b>	40 V ĮKRAUNAMOJI LIČIO JONŲ BATERIJA IR ĮKROVIKLIS	124
<b>LV</b>	40V LITĪJA JONU UZLĀDĒJAMA BATERIJA UN LĀDĒTĀJS	129
<b>ET</b>	LIITIUM-IOONAKU40 V JA LAADIJA	134



**English (Original Instructions)**

**BATTERY**

**SPECIFICATIONS**

29717

Battery: 36V = 2.0AH, 72Wh, 40V MAX  
 Voltage per cell: 3.6V ; Number of cells: 10  
 Charge time: 60 min. (use 2910907 Charger)

29727

Battery: 36V = 4.0AH, 144Wh, 40V MAX  
 Voltage per cell: 3.6V ; Number of cells: 20  
 Charge time: 120 min. (use 2910907 Charger)

2922607

Battery: 36V = 5.0AH, 180Wh, 40V MAX  
 Voltage per cell: 3.6V ; Number of cells: 20  
 Charge time: 150 min.(use 2910907 Charger)

For the proper use, maintenance and storage of this battery, it is crucially important that you read and understand the instructions given in this manual.

To avoid serious injury, risk of fire, explosion and danger of electric shock or electrocution:

- If the battery pack case is cracked or damaged, DO NOT insert into the charger. Replace with a new battery pack.
- DO NOT charge these battery packs with any other type of charger.
- DO NOT try to short circuit any terminals of battery pack.

**⚠ WARNING**

If the battery fluid gets in your eyes, rinse immediately with clean water for at least 15 minutes. Get immediate medical attention. Do not charge the battery pack in rain or in wet conditions. Do not immerse the tool, battery pack, or charger in water or other liquid.

- Do not allow the battery pack or charger to overheat. If they are warm, allow them to cool down. Recharge only at room temperature.

- Do not place the battery pack in the sun or in a warm environment. Keep at normal room temperature.
- Keep in shady, cool and dry condition, if the battery is not charged for a long time; charge the battery for 2 hours every 2 months.
- The battery pack cells may develop a small leak under extreme usage or temperature conditions. If the outer seal is broken and the leakage gets on your skin:
  - Use soap and water to wash immediately.
  - Neutralize with lemon juice, vinegar, or other mild acid.
- If leakage gets in your eyes, follow instructions above and seek medical attention.
- Please check prior use, if output voltage and current of the battery charger is suitable for the charging battery pack.

**CHECKING BATTERY CAPACITY**

Press the battery capacity indicator (BCI) button. The lights will illuminate according to the batteries capacity level. See chart below:

Lights	Capacity
4 Green Lights	The battery is at full capacity
3 Green Lights	The battery is at 70% capacity
2 Green Lights	The battery is at 45% capacity
1 Green Light	The battery is at 10% capacity and requires charging soon
Lights go out	The battery is under 10% capacity and requires charging immediately

**SAFETY NOTES AND PRECAUTIONS**

1. Do not disassemble the battery.
2. Keep away from the children.
3. Do not expose the battery to water or salt water, battery should be stored in a cool and dry location and should place the battery in cool and dry environment.
4. Do not place the battery in high-temperature locations, such as near a fire, heater, etc.

**English (Original Instructions)**

5. Do not reverse the positive terminal and the negative terminal of the battery.
6. Do not connect the positive terminal and the negative terminal of the battery to each other with any metal objects.
7. Do not knock, strike or step on the battery.
8. Do not solder directly onto the battery and pierce the battery with nails or other edge tools.
9. In the event that the battery leaks and the fluid gets into one's eye, do not rub the eye. Rinse well with water. Immediately discontinue use of the battery, if, while using the battery emits an unusual smell, feels hot, changes color, changes shape, or appears abnormal in any other way.

**BATTERY CHARGER SPECIFICATIONS**

40V Charger: 2910907

Input: 100-240V ~ 50-60Hz, 1.9A Max

Output: 40V = 2.2A

- DO NOT probe the charger with conductive materials.
- DO NOT allow liquid inside the charger.
- DO NOT try to use the charger for any other purpose than what is presented in this manual.
- Unplug the charger before cleaning and when there is no battery pack in the charger.
- Do not try to connect two chargers together.
- Do not use the charger in the circumstances that the output Polarity does not match the load polarity.
- For indoor use only.
- The cover may under no circumstances be opened. If the cover is damaged, then the charger may no longer be used.
- Do not recharge non-rechargeable batteries.





**⚠ WARNING**

To avoid risk of fire, electric shock, or electrocution:

- Do not use a damp cloth or detergent on the battery or battery charger.
- Always remove the battery pack before cleaning, inspecting, or performing any maintenance on the tool.

**CLEANING**

Wipe the outside of the charger with a dry, soft cloth. Do not hose down or wash with water.

	Class II
	For indoor use only
	Before charging, read the instructions
 T3.15A	Fuse

**⚠ WARNING**

This appliance can be used by children aged from 8 years and above and persons with reduced physical, sensory or mental capabilities or lack of experience and knowledge if they have been given supervision or instruction concerning use of the appliance in a safe way and understand the hazards involved.

- Children shall not play with the appliance.
- Cleaning and user maintenance should not be made by children without supervision.
- If the supply cord is damaged, it must be replaced by manufacturer, its service agent or similarly qualified persons in order to avoid a hazard.
- Do not cover the ventilation slots on the top of the charger. Do not set the charger on a soft surface i.e. blanket, pillow. Keep the ventilation slots of the charger clear.
- Do not allow small metal items or material such as steel wool, aluminum foil, or other foreign particles into the charger cavity.
- Use only 29717/29727/2922607 rechargeable Li-ion batteries.

## English (Original Instructions)

### ENVIRONMENTALLY SAFE BATTERY DISPOSAL



#### ⚠ WARNING

All toxic materials must be disposed of in a specified manner to prevent contamination of the environment. Before disposing of damaged or worn out Lithium-ion battery packs, contact your local waste disposal agency, or the local Environmental Protection Agency for information and specific instructions. Take the batteries to a local recycling and/or disposal centre, certified for Li-ion disposal.

#### ⚠ WARNING

If the battery pack cracks or breaks, with or without leaks, do not recharge it and do not use. Dispose of it and replace with a new battery pack. **DO NOT ATTEMPT TO REPAIR IT!**

To avoid injury and risk of fire, explosion, or electric shock, and to avoid damage to the environment:

- Cover the battery's terminals with heavy-duty adhesive tape.
- **DO NOT** attempt to remove or destroy any of the battery pack components.
- **DO NOT** attempt to open the battery pack.

#### ⚠ WARNING

- If a leak develops, the released electrolytes are corrosive and toxic. **DO NOT** get the solution in the eyes or on skin, and do not swallow it.
- **DO NOT** place these batteries in your regular household trash.
- **DO NOT** incinerate.
- **DO NOT** place them where they will become part of any waste landfill or municipal solid waste stream.
- Take them to a certified recycling or disposal centre.

### CHARGING PROCEDURE

*NOTE: The battery is not shipped fully charged. It is recommended to fully charge before use to ensure that maximum run time*

*can be achieved. This lithium-ion battery will not develop a memory and may be charged at any time.*

1. Plug the charger into an AC power outlet.
2. Insert the battery pack (1) into the charger (2).

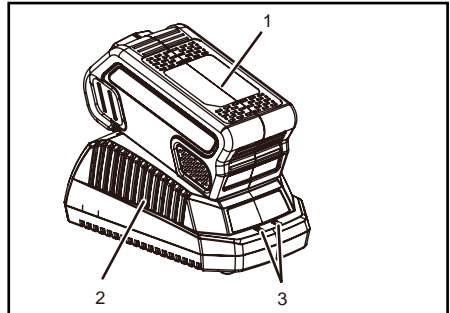

This is a diagnostic charger. The Charger LED Light (3) will illuminate in specific order to communicate the current battery status. They are as follows:

#### CHARGING PROCEDURE (LED INDICATOR)

BATTERY IS CHARGING:	● RED	● RED
FULLY CHARGED:	● RED	● GREEN
BATTERY IS TOO WARM: (REMOVE FOR APPROX. 30 MINUTES TO ALLOW TO COOL)	● RED	● ORANGE
NO BATTERY PRESENT	● RED	○ OFF
DEFECTIVE BATTERY: (REMOVE AND REPLACE WITH NEW BATTERY IF THIS OCCURS)	● RED	> < RED BLINKING

#### False Defect Note:

When the battery is inserted into the charger, and the status LED flashes, remove the battery from the charger for 1 minute, then reinsert. If the status LED indicates normal than the battery pack is good. If the status LED is still blinking, remove the battery pack and unplug the charger. Wait 1 minute and plug the charger back in and reinsert the battery pack. If the status LED indicates normal than the battery pack is good. If the status LED is still blinking then the battery pack is defective and needs to be replaced.

*NOTE: When the red indicator flickers, pull out the battery from the charger and insert again*

## English (Original Instructions)

within 2 hours. If the indicator shows charging, that means the battery is good. After 2 hours, please pull out the battery and also pull out the AC power plug of the charger for 1 minute, and then insert the AC power plug and the battery again. If the indicator shows charging, that means the battery is good. If not, the battery needs to be changed.

### CHECKING THE CHARGER

If the battery pack does not charge properly:

- Check the current at the power outlet with another tool. Make sure that the outlet is not turned off.
- Check that the charger contacts have not been shorted by debris or foreign material.
- If the surrounding air temperature is not normal room temperature, move the charger and battery pack to a location where the temperature is between 7 °C and 40 °C .

### ⚠ WARNING

If the battery is inserted into the charger when warm or hot, the CHARGING LED indicator light on the charger may switch on and illuminate ORANGE. If this occurs allow the battery to cool outside of the charger for approximately 30 minutes.

### CHARGER MOUNTING

1. This charger can be installed hanging on a wall using two screws (not supplied)
2. Locate the placement for the charger to be wall mounted.
3. If fastening to wood studs use 2 wood screws.
4. Drill two holes 2 3/8" (6 cm) on center ensuring they are level.
5. If fastening to drywall use wall anchors and screws to secure the charger to the wall.

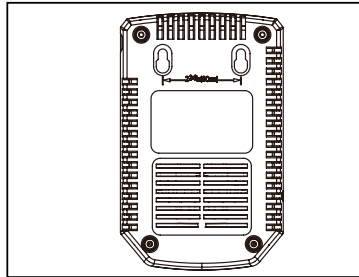

*NOTE: If the battery and the charger won't be used for a long time, please remove the battery from the charger and pull out the AC power plug.*

### DETACHABLE POWER CORD

The power cords of the charger are detachable. They can be removed from the charger and used interchangeably. (See the figure below)

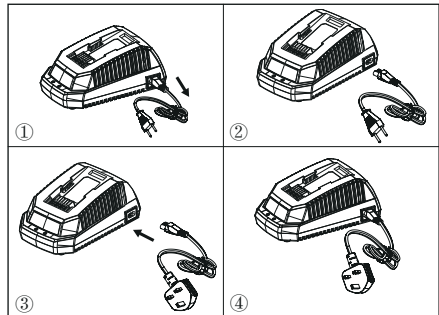

### IMPORTANT SAFETY INSTRUCTIONS

1. SAVE THESE INSTRUCTIONS - DANGER: TO REDUCE RISK OF FIRE OR ELECTRIC SHOCK CAREFULLY FOLLOW THESE INSTRUCTIONS.
2. Confirm the voltage available at each country location before using the charger.
3. If the sharp of the plug does not fit the power outlet, use an attachment plug adaptor of the proper configuration for the power outlet.

**English (Original Instructions)****CORRECT DISPOSAL OF THIS PRODUCT:**

This marking indicates that this product should not be disposed with other household wastes throughout the EU. To prevent possible harm to the environment or human health from uncontrolled waste disposal, recycle it responsibly to promote the sustainable reuse of material resources. To return your used device, please use the return and collection systems or contact the retailer where the product was purchased. They can take this product for environmental safe recycling.

**REMOVAL OF WASTE BATTERIES AND ACCUMULATORS**

Li-ion

Member States shall ensure that manufacturers design appliances in such a way that waste batteries and accumulators can be readily removed. Where they cannot be readily removed by the end-user, Member States shall ensure that manufacturers design appliances in such a way that waste batteries and accumulators can be readily removed by qualified professionals that are independent of the manufacturer. Appliances in which batteries and accumulators are incorporated shall be accompanied by instructions on how those batteries and accumulators can be safely removed by either the end-user or by independent qualified professionals. Where appropriate, the instructions shall also inform the end-user of the types of battery or accumulator incorporated into the appliance.

## Deutsch(Übersetzung der originalen Anleitungen)

### AKKU

#### CARACTÉRISTIQUES

29717

Batterie: 36V  $\approx$  2.0Ah, 72Wh, 40V Maxi  
 Spannung pro Zelle: 3.6V; Anzahl der Zellen: 10  
 Ladezeit: 60 Min. (Benutzen Sie Ladegerät 2910907)

29727

Batterie: 36V  $\approx$  4.0Ah, 144Wh, 40V Maxi  
 Spannung pro Zelle: 3.6V; Anzahl der Zellen: 20  
 Ladezeit: 120 Min. (Benutzen Sie Ladegerät 2910907)

2922607

Batterie: 36V  $\approx$  5.0Ah, 180Wh, 40V Maxi  
 Spannung pro Zelle: 3.6V; Anzahl der Zellen: 20  
 Ladezeit: 150 Min. (Benutzen Sie Ladegerät 2910907)

Für die richtigen Benutzung und Lagerung dieses Akkus ist es von entscheidender Wichtigkeit, dass Sie die Anweisungen in dieser Bedienungsanleitung lesen und verstehen.

Zur Vermeidung schwerer Verletzungen, Feuer, Explosionen und Stromschlag:

- Stecken Sie den Akkupack NICHT in das Ladegerät, wenn er gerissen oder beschädigt ist. Mit einem neuen Akkupack ersetzen.
- Laden Sie diese Akkus NICHT mit einem anderen Ladegerät.
- Versuchen Sie NICHT die Kontakte des Akkupacks kurz zu schließen.

#### ⚠️ WARNUNG

Wenn Batterieflüssigkeit in Ihre Augen gerät, spülen Sie sofort mit sauberem Wasser für mindestens 15 Minuten. Suchen Sie sofort medizinische Hilfe auf. Laden Sie den Akkupack nicht im Regen oder in nasser Umgebung. Tauchen Sie das Werkzeug, den Akkupack oder das Ladegerät nicht in Wasser oder eine andere Flüssigkeit.

- Lassen Sie den Akkupack oder das Ladegerät nicht überhitzen. Wenn Sie warm sind, lassen Sie sie abkühlen. Nur bei Zimmertemperatur aufladen.
- Setzen Sie den Akkupack nicht der Sonne oder warmer Umgebung aus. Bei normaler Zimmertemperatur halten.
- Schattig, kühl und trocken halten, wenn der Akku für lange Zeit nicht benutzt wird; laden Sie den Akku für 2 Stunden alle 2 Monate.
- Die Zellen des Akkupacks können bei extremer Benutzung oder Temperaturen kleine Lecks entwickeln. Wenn die äußere Hülle beschädigt ist und die Flüssigkeit auf Ihre Haut gerät:
  - Waschen Sie sofort mit Seife und Wasser.
  - Mit Zitronensaft, Essig oder einer anderen schwachen Säure neutralisieren.
- Wenn die Flüssigkeit in Ihre Augen gelangt, befolgen Sie die oben genannten Anweisungen und suchen medizinische Hilfe auf.
- Überprüfen Sie bitte vor der Benutzung, ob Ausgangsspannung und Strom des Ladegerätes zum Aufladen des Akkupacks geeignet sind.

#### ÜBERPRÜFEN DER AKKUKAPAZITÄT

Drücken Sie die Taste für die Akkuanzeige (BCI). Die Lampen leuchten gemäß dem Ladezustand des Akkus auf. Sie Tabelle:

BCI TASTE
LEUCHTANZEIGE  
AKKUANZEIGE

Lampen	Kapazität
4 grüne Lampen	Der Akku ist voll aufgeladen
3 grüne Lampen	Der Akku ist zu 70% aufgeladen
2 grüne Lampen	Der Akku ist zu 45% aufgeladen
1 grüne Lampe	Der Akku ist zu 10% aufgeladen um muss bald neu aufgeladen werden
Lampen sind aus	Der Akku ist zu 10% aufgeladen um muss bald neu aufgeladen werden

#### SICHERHEITSGINWEISE UND VORSICHTSMAßNAHMEN

1. Zerlegen Sie den Akku nicht.

**Deutsch(Übersetzung der originalen Anleitungen)**

2. Von Kindern fernhalten.
3. Setzen Sie den Akku nicht Wasser oder Salzwasser aus, der Akku sollte an einem kühlen und trockenen Ort aufbewahrt werden.
4. Setzen Sie den Akku keinen hohen Temperaturen aus, wie in der Nähe von Feuer, Heizkörpern usw.
5. Vertauschen Sie nicht den positiven und negativen Anschluss des Akkus.
6. Verbinden Sie den positiven und den negativen Anschluss des Akkus nicht mit einem Metallgegenstand.
7. Stoßen oder schlagen Sie den Akku nicht, oder stellen sich darauf.
8. Löten Sie nichts an den Akku oder durchbohren den Akku mit Nägeln oder anderem spitzen Werkzeug.
9. Reiben Sie nicht das Auge, falls der Akku undicht ist und Flüssigkeit in das Auge gelangt ist. Gut mit Wasser spülen. Hören Sie sofort mit der Benutzung des Akkus auf, wenn der Akku bei der Benutzung ungewöhnlich riecht, heiß wird, Farbe oder Form ändert oder auf eine andere Art ungewöhnlich aussieht.

- Nur für den Hausgebrauch.
- Die Abdeckung darf unter keinen Umständen geöffnet werden. Wenn die Abdeckung beschädigt ist, darf das Ladegerät nicht weiter benutzt werden.
- Nicht zum Aufladen nicht-aufladbarer Batterien.

**▲ WARNUNG**

Zur Vermeidung von Feuer oder Stromschlag:

- Wenden Sie nicht ein feuchtes Tuch oder Reinigungsmittel an dem Akku oder Ladegerät an.
- Entfernen Sie vor dem Reinigen, Überprüfen oder Warten des Werkzeugs immer den Akku.

**AKKU-LADEGERÄT**





**TECHNISCHE DATEN**

40V Ladegerät: 2910907  
 Eingang: 100-240V ~ 50-60Hz, 1.9A Maxi  
 Ausgang: 40V == 2.2A

- Stecken Sie KEINE elektrisch leitenden Materialien in das Ladegerät.
- Lassen Sie KEINE Flüssigkeit in das Ladegerät eindringen.
- Benutzen Sie das Ladegerät NICHT für andere Aufgaben als die in dieser Bedienungsanleitung genannten.
- Ziehen Sie den Netzstecker des Ladegerätes, bevor Sie es reinigen, und wenn sich kein Akkupack in dem Ladegerät befindet.
- Versuchen Sie nicht zwei Ladegeräte zu verbinden.
- Benutzen Sie das Ladegerät nicht unter Umständen wo die Ausgangspolarität nicht zu der Spannungs-Polarität passt.

**REINIGUNG**

Wischen Sie die Oberfläche des Ladegerätes mit einem weichen, trockenen Tuch. Nicht abspritzen oder mit Wasser waschen.

	Klasse II
	Nur für den Innenbereich.
	Lesen Sie vor dem Aufladen die Bedienungsanleitung.
	Sicherung



**Deutsch(Übersetzung der originalen Anleitungen)****⚠ WARNUNG**

Dieses Gerät darf von Kindern ab 8 Jahren und Personen mit verminderten physischen, sensorischen oder geistigen Fähigkeiten oder fehlender Erfahrung und Wissen benutzt werden, wenn sie beaufsichtigt werden oder über die sichere Benutzung aufgeklärt wurden und die damit verbundenen Gefahren verstehen.

- Kinder dürfen nicht mit dem Gerät spielen.
- Reinigung und Wartung sollte nicht von unbeaufsichtigten Kindern durchgeführt werden.
- Falls das Stromkabel beschädigt ist, muss es zur Vermeidung einer Gefährdung durch den Hersteller, dessen Kundendienst oder ähnlich qualifizierten Personen ausgetauscht werden.
- Decken Sie die Ventilationsschlitze auf der Oberseite des Ladegerätes nicht ab. Stellen Sie das Ladegerät nicht auf einen weichen Untergrund, z.B. Decke, Kissen. Halten Sie die Ventilationsschlitze des Ladegerätes frei.
- Lassen Sie keine kleine Metallteile oder Materialien wie Stahlwolle, Aluminiumfolie oder andere Fremdkörper in das Gehäuse des Ladegerätes gelangen.
- Benutzen Sie nur 29717/29727/2922607 Li-Ionen Akkus.

**⚠ WARNUNG**

Alle giftigen Materialien müssen auf eine bestimmte Weise entsorgt werden, um Umweltverschmutzung zu verhindern. Befragen Sie Ihre örtliche Abfallentsorgungsbehörde oder Umweltschutzbehörde zu besonderen Anweisungen, bevor Sie beschädigte oder verbrauchte Akkupacks entsorgen. Bringen Sie die Akkus zu dem örtlichen, zur Entsorgung von Li-Ionen zertifizierten, Recyclingcenter und/oder Entsorgungsceneter.

**⚠ WARNUNG**

Wenn der Akkupack reißt oder zerbricht, mit oder ohne Leckage, laden Sie ihn nicht auf und benutzen ihn nicht. Entsorgen Sie es und ersetzen es mit einem neuen Akkupack. **VERSUCHEN SIE NICHT IHN ZU REPARIEREN!**

Zur Vermeidung von Feuer, Explosion oder Stromschlag und Umweltschäden:

- Decken Sie die Kontakte des Akkus mit dickem Klebeband ab.
- Versuchen Sie NICHT Teile des Akkupacks zu entfernen oder zu zerstören.
- Versuchen Sie NICHT den Akkupack zu öffnen.

**⚠ WARNUNG**

- Wenn ein Leck auftritt, können die austretenden Elektrolyte ätzend und giftig sein. Lassen Sie die Lösung NICHT in Ihre Augen oder auf Ihre Haut gelangen und schlucken Sie sie nicht.
- Geben Sie diese Akkus NICHT in den normalen Haushaltsabfall .
- NICHT verbrennen.
- NICHT dort platzieren, wo sie in eine Mülldeponie oder die Entsorgung von Haushaltsabfall gelangen können.
- Bringen Sie sie zu einem zugelassenen Recycling- oder Entsorgungsceneter.

**UMWELTGERECHTE  
DER AKKUS****ENTSORGUNG**

## Deutsch(Übersetzung der originalen Anleitungen)

### LADEVORGANG

**HINWEIS:** Der Akku wird nicht voll geladen verschickt. Es wird empfohlen den Akku vor der Benutzung voll aufzuladen, um die maximale Laufzeit zu erreichen. Dieser Lithium-Ionen Akku entwickelt keinen Memory-Effekt und kann jederzeit aufgeladen werden.

1. Stecken Sie das Ladegerät in eine Wechselstrom-Steckdose
2. Legen Sie den Akkupack (1) in das Ladegerät (2).

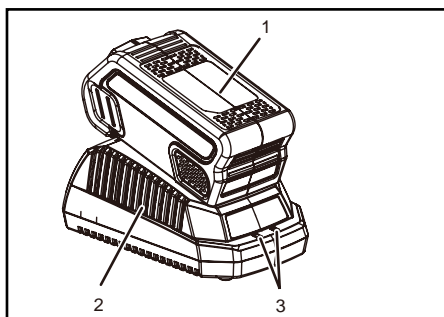

Das ist ein Diagnose-Ladegerät. Die LED Lampen des Ladegerätes (3) leuchten in einer bestimmten Reihenfolge auf, um den aktuellen Akkuzustand anzuzeigen. Sie sind wie folgt:

#### LADEVORGANG (LED ANZEIGE)

AKKU LÄDT AUF:	● ROT	● ROT
VOLL AUFGELADEN	● ROT	● GRÜN
AKKUS IST ZU WARM: (FÜR UMGEGEN 30 MINUTEN ZUM ABKÜHLEN ENTFERNEN)	● ROT	● ORANGE
KEIN AKKU EINGELEGT	● ROT	○ AUS
DEFEKTER AKKU: (ENTFERNEN UND MIT NEUEM AKKU ERSETZEN)	● ROT	◁ ROT ▷ BLINKEN

#### Falsche Defektanzeige:

Wenn der Akku in das Ladegerät eingelegt wird und die LED blinkt, entfernen Sie den Akku für ungefähr 1 Minute aus dem Ladegerät und legen ihn dann wieder ein. Wenn die LED den Normalzustand anzeigt ist der Akku in Ordnung. Wenn die LED immer noch blinkt, entfernen Sie den Akkupack und ziehen den Netzstecker des Ladegerätes. Warten Sie 1 Minute und schließen das Ladegerät wieder an und legen den Akku ein.

Wenn die LED den Normalzustand anzeigt ist der Akku in Ordnung. Wenn die LED immer noch blinkt, ist der Akkupack defekt und muss ersetzt werden.

**HINWEIS:** Wenn die rote Anzeige flackert, nehmen Sie den Akku aus dem Ladegerät und legen ihn innerhalb von 2 Stunden wieder ein. Wenn die Anzeige den Ladevorgang anzeigt, ist der Akku in Ordnung. Nehmen Sie nach 2 Stunden bitte den Akku heraus und ziehen den Netzstecker für 1 Minute, legen Sie dann den Akku wieder ein und schließen das Ladegerät an das Stromnetz an. Wenn die Anzeige den Ladevorgang anzeigt, ist der Akku in Ordnung. Wenn nicht, muss der Akku gewechselt werden.

### ÜBERPRÜFEN DES LADUNG

Wenn der Akku nicht richtig auflädt:

- Überprüfen Sie den Strom der Steckdose mit einem anderen Werkzeug. Stellen Sie sicher, dass die Steckdose nicht ausgeschaltet ist.
- Überprüfen Sie, dass die Ladekontakte nicht durch Schmutz oder Fremdkörper kurzgeschlossen sind.
- Wenn die Umgebungstemperatur nicht die normale Zimmertemperatur ist, bringen Sie das Ladegerät und den Akkupack an einen Ort mit Temperatur zwischen 7 °C und 40 °C .

#### ⚠ WARNUNG

Wenn der warme oder heiße Akku in das Ladegerät eingelegt wird, leuchtet die LADEN LED an dem Ladegerät ORANGE. Wenn das passiert, lassen Sie den Akku ohne das Ladegerät für ungefähr 30 Minuten abkühlen.

### BEFESTIGUNG DES LADEGERÄTES

1. Dieses Ladegerät kann mit zwei Schrauben (nicht mitgeliefert) an eine Wand montiert werden
2. Legen Sie den Ort für die Montage des Ladegerätes fest.
3. Benutzen Sie 2 Holzschrauben, wenn sie es an Holz befestigen.
4. Bohren Sie zwei 6 cm Löcher in die Mitte

## Deutsch(Übersetzung der originalen Anleitungen)

und stellen sicher, dass sie waagrecht sind.

5. Benutzen Sie bei Montage an einer Trockenwand Maueranker und Schrauben zum Befestigen des Ladegerätes an die Wand.

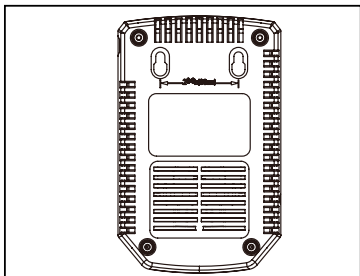

**HINWEIS:** Wenn der Akku und das Ladegerät für lange Zeit nicht benutzt werden, entfernen Sie bitte den Akku von dem Ladegerät und ziehen den Netzstecker.

### ABNEHMBARES NETZKABEL

Die Netzkabel des Ladegerätes sind abnehmbar. Sie können von dem Ladegerät entfernt und abwechselnd benutzt werden. (siehe Abbildungen unten)

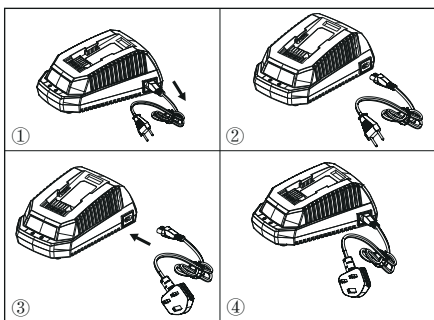

### WICHTIGE SICHERHEITSANWEISUNGEN

1. HEBEN SIE DIESE ANWEISUNGEN AUF - GEFAHR: BEFOLGEN SIE DIESE ANWEISUNGEN, UM DIE GEFAHR VON FEUER ODER STROMSCHLAG ZU VERRINGERN.

2. Bestätigen Sie in jedem Land die verfügbare Spannung, bevor Sie das Ladegerät benutzen.

3. Wenn das spitze Ende des Steckers nicht in die Steckdose passt, benutzen Sie einen passenden Adapter für die Steckdose.

### Richtige Entsorgung dieses Produktes:



Diese Markierung zeigt an, dass dieses Produkt in der gesamten EU nicht zusammen mit dem Haushaltsmüll entsorgt werden darf. Um eine mögliche Schädigung der Umwelt oder der menschlichen Gesundheit durch unkontrollierte Entsorgung zu vermeiden, recyceln Sie es verantwortlich um eine nachhaltige Wiederverwendung von Rohstoffen zu unterstützen. Um dieses Gerät zurückzugeben, nutzen Sie bitte das Rückgabe und Sammelsystem oder wenden Sie sich an den Händler, bei dem Sie das Produkt erworben haben. Der kann das Produkt für ein umweltfreundliches Recycling entgegennehmen.

### Entfernen von Batterien und Akkus zur Entsorgung



Li-ion

Mitgliedsstaaten stellen sicher, dass Hersteller Gerät so entwickeln, dass Batterien und Akkus einfach zur Entsorgung entfernt werden können. Wo sie nicht einfach von dem Endkunden entfernt werden können. Mitgliedsstaaten stellen sicher, dass Hersteller Gerät so entwickeln, dass Batterien und Akkus einfach von qualifizierten Fachleuten, die unabhängig von dem Hersteller sind, zur Entsorgung entfernt werden können. Geräte, die Batterien und Akkus enthalten, werden mit Anweisungen zur sicheren Entfernung von Batterien und Akkus durch den Endverbraucher oder qualifizierte Fachleute begleitet Gegebenenfalls informieren die Anweisungen den Endverbraucher über die Art der in dem Gerät enthaltenen Batterien und Akkus.

## Español(Traducción de las instrucciones originales)

### BATERÍA

#### SPECYFIKACJE

29717

Batería: 36V = 2.0Ah, 72Wh, 40V Máx.

Voltaje por célula: 3.6V ; Número de células: 10

Tiempo de precio: 60 minuto. (use 2910907 Cargador)

29727

Batería: 36V = 4.0AH, 144Wh, 40V Máx.

Voltaje por célula: 3.6V ; Número de células: 20

Tiempo de precio: 120 minuto. (use 2910907 Cargador)

2922607

Batería: 36V = 5.0AH, 180Wh, 40V Máx.

Voltaje por célula: 3.6V ; Número de células: 20

Tiempo de precio: 150 minuto. (use 2910907 Cargador)

Para un uso, mantenimiento y almacenamiento adecuados de la batería, es sumamente importante que lea y entienda las instrucciones incluidas en este manual.

Para evitar lesiones graves, riesgo de incendio, explosión y peligro de descarga eléctrica o electrocución:

- Si el caso batería está roto o dañado, no introduzca en el cargador. Reemplazar con una batería nueva.
- NO cargue las baterías con cualquier otro tipo de cargador.
- NO intente cortocircuitar los terminales de la batería.

#### **⚠ ADVERTENCIA**

Si el líquido de la batería entra en contacto con sus ojos, lávelos inmediatamente con agua limpia durante al menos 15 minutos. Busque atención médica inmediata. No cargue la batería a la lluvia o en condiciones húmedas. No sumerja el instrumento, la batería o el cargador en agua u otro líquido.

- No permita que la batería o el cargador se sobrecalienten. Si están calientes, deje que se enfríen. Recargue sólo a temperatura ambiente.
- No coloque la batería al sol o en un ambiente cálido. Manténgalos a temperatura ambiente normal.
- Mantener alejada de la luz directa, en un lugar fresco y seco. Si la batería no se ha cargado durante un periodo largo de tiempo, cargue la batería durante 2 horas cada 2 meses.
- Las células de la batería pueden desarrollar una pequeña fuga en condiciones extremas de uso o de temperatura. Si la junta exterior se rompe y la fuga entra en contacto con la piel.
  - Lávela de inmediato con agua y jabón.
  - Neutralícela con zumo de limón, vinagre u otro ácido suave.
- Si una fuga de la batería entra en contacto con sus ojos, siga las instrucciones anteriores y busque atención médica.
- Antes de usarlo, compruebe si la tensión de salida y la corriente del cargador de la batería son adecuadas para la batería de carga.

### COMPROBACIÓN DE LA PILA

Pulse el indicador de capacidad de la batería (BCI). Las luces se encenderán según el nivel de capacidad de las baterías. Consulte la siguiente tabla:

<p>BOTÓN BCI</p>	<p>MEDIDA DE LUZ</p> <p>MEDIDA LA BATERÍA</p>												
<table border="1"> <thead> <tr> <th>Luces</th> <th>Capacidad</th> </tr> </thead> <tbody> <tr> <td>4 luces verdes</td> <td>La batería está a plena capacidad</td> </tr> <tr> <td>3 luces verdes</td> <td>La batería está al 70% de su capacidad</td> </tr> <tr> <td>2 luces verdes</td> <td>La batería está al 45% de su capacidad</td> </tr> <tr> <td>1 luz verde</td> <td>La batería está al 10% de su capacidad y será necesario cargarla pronto</td> </tr> <tr> <td>Las luces se apagar</td> <td>La batería está por debajo del 10% de su capacidad y es necesario cargarla inmediatamente</td> </tr> </tbody> </table>	Luces	Capacidad	4 luces verdes	La batería está a plena capacidad	3 luces verdes	La batería está al 70% de su capacidad	2 luces verdes	La batería está al 45% de su capacidad	1 luz verde	La batería está al 10% de su capacidad y será necesario cargarla pronto	Las luces se apagar	La batería está por debajo del 10% de su capacidad y es necesario cargarla inmediatamente	
Luces	Capacidad												
4 luces verdes	La batería está a plena capacidad												
3 luces verdes	La batería está al 70% de su capacidad												
2 luces verdes	La batería está al 45% de su capacidad												
1 luz verde	La batería está al 10% de su capacidad y será necesario cargarla pronto												
Las luces se apagar	La batería está por debajo del 10% de su capacidad y es necesario cargarla inmediatamente												

## Español(Traducción de las instrucciones originales)

### NOTAS Y PRECAUCIONES DE SEGURIDAD

1. No desmonte la batería.
2. Mantenga la herramienta alejada de los niños.
3. No exponga la batería al agua, dulce o salada. La batería debe guardarse en un lugar fresco y seco y debe colocarse en un entorno fresco y seco.
4. No coloque la batería en lugares con altas temperaturas, como cerca de un fuego, radiador, etc.
5. No invierta el terminal positivo y el terminal negativo de la batería.
6. No conecte los terminales positivo y negativo de la batería con objetos de metal.
7. No golpee ni pise la batería.
8. No realice soldaduras directamente en la batería ni perforo la batería con clavos u otras herramientas de corte.
9. En caso de que la batería presente fugas y el líquido entre en el ojo, no se frote los ojos. Enjuague los bien con agua. Suspnda inmediatamente el uso de la batería si, durante el uso, la batería emite un olor raro, se calienta, cambia de color, cambia de forma o presenta cualquier otra anomalía.

### CARGADOR DE BATERÍA

#### ESPECIFICACIONES

40V cargador: 2910907

Entrada: 100-240V ~ 50-60Hz, 1.9A Máx.

Salida:40V = 2.2A

- NO pruebe el cargador con materiales conductores.
- NO permita que entre líquido en el interior del cargador.
- NO intente usar el cargador para cualquier propósito que no sea el presentado en este manual.
- Desenchufe el cargador antes de limpiarlo y cuando no esté instalada la batería en el cargador.
- No intente conectar dos cargadores juntos.
- No utilice el cargador en circunstancias en

las que la polaridad de salida no coincida con la polaridad de carga.

- Sólo para uso en el interior.
- La cubierta no debe abrirse bajo ninguna circunstancia. Si la cubierta se daña, el cargador no debe volver a utilizarse.
- No intente recargar baterías recargables.





#### ⚠ ADVERTENCIA

Para evitar riesgos de incendio, shock eléctrico o electrocución:

- No utilice tejidos húmedos ni detergentes que puedan entrar en contacto con la batería o con el cargador.
- Retire siempre la batería antes de limpiar, inspeccionar o efectuar cualquier operación de mantenimiento en la herramienta.

#### LIMPIEZA

Limpie el exterior del cargador con un paño fino y húmedo. No lo limpie con agua ni utilice mangueras

	Clase II
	Para uso de interior sólo
	Antes del cobro, lea la instrucción.
	Fusible

## Español(Traducción de las instrucciones originales)

**⚠ ADVERTENCIA**

Este aparato puede ser utilizado por niños de 8 años o más y por personas con discapacidad física, sensorial o mental o falta de experiencia y conocimiento, si se les ha supervisado o instruido acerca del uso del aparato de manera segura y comprenden los riesgos implicados.

- Los niños no deben jugar con el aparato.
- Los niños no deben realizar la limpieza y mantenimiento de usuario sin supervisión.
- Si el cable de alimentación está dañado, deberá ser reemplazado por el fabricante, su agente de servicio o por personal cualificado con el fin de evitar situaciones de peligro.
- Recargue sólo a temperatura ambiente.
- No cubra las ranuras de ventilación de la parte superior del cargador. No coloque el cargador sobre una superficie blanda, por ejemplo, manta o almohada. Mantenga las rejillas de ventilación del cargador libres de obstáculos.
- Use solamente baterías recargables de ion-litio 29717/29727/2922607.

**⚠ ADVERTENCIA**

Si la batería se agrieta o se rompe, con o sin escapes, no la recargue ni la utilice. Deséchela y sustitúyala por una batería nueva. ¡NO INTENTE REPARARLA! Para evitar lesiones y riesgos de incendio, explosión o shock eléctrico, así como dañar el medio ambiente:

- Cubra los terminales de la cubierta de la batería con cinta adhesiva resistente.
- NO intente retirar ni destruir componentes de la batería.
- NO intente abrir la batería.

**⚠ ADVERTENCIA**

- Si aparece una grieta, los electrolitos que se liberan son corrosivos y tóxicos. NO permita que la solución entre en contacto con los ojos o la piel y no la ingiera.
- NO tire estas baterías a la basura.
- NO las incinere.
- NO las ponga donde puedan acabar en el basurero o en una línea de tratamiento de residuos municipal.
- Llévelas a un centro oficial de reciclaje o recogida de desechos.

**ELIMINACIÓN SEGURA DE LA BATERÍA****⚠ ADVERTENCIA**

Todos los materiales tóxicos deben ser desechados de forma específica para evitar contaminar el medio ambiente. Antes de desechar una batería de litio-ión estropeada o gastada, póngase en contacto con el organismo encargado del tratamiento de residuos más próximo o con su agencia de protección medioambiental para informarse y solicitar instrucciones específicas. Recicle las baterías en un centro o dispositivo adecuado, autorizado para el tratamiento de ión-litio.

**PROCEDIMIENTO DE CARGA**

*NOTA: La batería no se envía completamente cargada. Se recomienda cargarla completamente antes de usarla por primera vez para garantizar que se pueda obtener el máximo tiempo de funcionamiento. Esta batería de ión de litio no desarrolla memoria y se le puede cargar en cualquier momento.*

1. Enchufe el cargador en un tomacorriente de CA.
2. Coloque el paquete de baterías (1) en el cargador (2).

## Español(Traducción de las instrucciones originales)

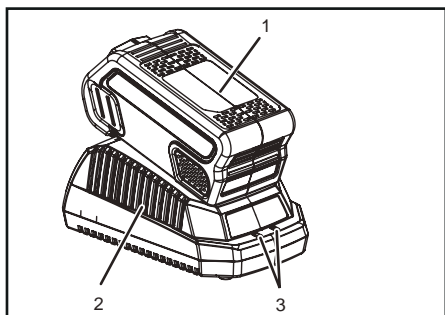

Este es un cargador con diagnóstico. Las lámparas LED (3) del cargador se iluminan de acuerdo a un orden específico para indicar el estado actual de la batería. Ellos son los siguientes.

### PROCEDIMIENTO (PARA CARGAR)

LA BATERÍA SE ESTÁ CARGANDO:	● ROJO	● ROJO
COMPLETAMENTE CARGADA:	● ROJO	● VERDE
LA BATERÍA ESTÁ MUY CALIENTE MINUTOS PARA PERMITIR QUE SE ENFRIE:	● ROJO	● ANARANJADO
NO HAY BATERÍA PRESENTE:	● ROJO	○ APAGADO.
BATERÍA DEFECTUOSA: (SI ESTO PASA QUITELA Y REEMPLÁCE LA POR UNANUEVA)	● ROJO	⋮ VERDE PARPADEANDO

Nota de defecto falso:

Cuando la batería esté insertada en el cargador y el LED de estado parpadee, retire la batería del cargador durante 1 minuto y luego vuelva a insertarla. Si el LED de estado indica normal, la batería está en correcto estado. Si el LED de estado sigue parpadeando, retire la batería y desenchufe el cargador. Espere 1 minuto, vuelva a enchufar el cargador de nuevo y, a continuación, reinserte la batería. Si el LED de estado indica normal, la batería está en correcto estado. Si el LED de estado sigue parpadeando, significa que la batería es defectuosa y necesita reemplazarse.

**NOTA:** Cuando el indicador rojo parpadee, saque la batería del cargador e vuelva a insertarla en el plazo de 2 horas. Si el indicador indica que se está cargando, significa que la batería está en correcto estado. Después de 2 horas, retire la batería y desconecte el

enchufe de alimentación de CA del cargador durante 1 minuto. A continuación, vuelva a insertar el enchufe de alimentación de CA y la batería. Si el indicador indica que se está cargando, significa que la batería está en correcto estado. Si no, la batería necesita reemplazarse.

### COMPROBACIÓN DE LA CARGA

Si la batería no se recarga adecuadamente:

- Compruebe la corriente de la toma con otro aparato eléctrico. Asegúrese de que la toma está encendida.
- Compruebe que no haya residuos ni elementos extraños interfiriendo en las conexiones del cargador.
- Si la temperatura ambiental no es una temperatura normal, lleve el cargador y la batería a un lugar con una temperatura de entre 7°C y 40°C.

### ⚠ ADVERTENCIA

Si se inserta la batería en el cargador estando caliente, se enciende la luz LED del indicador de CARGA del cargador y se pone NARANJA. Si esto sucede, deje enfriar la batería fuera del cargador durante aproximadamente 30 minutos.

### MONTAJE DEL CARGADOR

1. Este cargador se puede instalar en una pared atornillándolo con dos tornillos (no incluidos).
2. Localice el lugar en el que quiere colocar el cargador.
3. Si la pared es de madera, utilice dos tornillos especiales para madera.
4. Perfore dos agujeros a unos 6 cm del centro asegurándose de que están al mismo nivel.
5. Si la pared es de yeso, utilice anclajes y tornillos especiales para colgarlo.

**Español(Traducción de las instrucciones originales)**

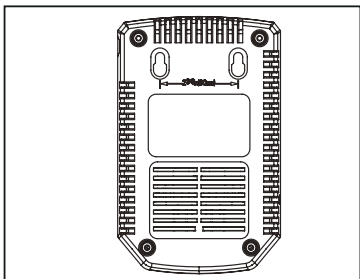

*NOTA : Si no va a utilizar la batería y el cargador durante un periodo largo de tiempo, retire la batería del cargador y desenchufe el cable de alimentación de CA.*

**CABLE DE ALIMENTACIÓN DESMONTABLE**

Los cables de alimentación del cargador son desmontables. Se pueden remover del cargador y utilizar indistintamente. (Véase la figura abajo)

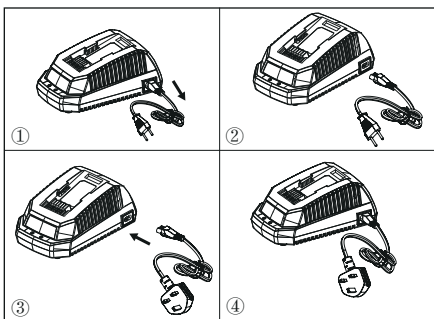

**INSTRUCCIONES DE SEGURIDAD IMPORTANTES**

1. GUARDE ESTAS INSTRUCCIONES - PELIGRO PARA REDUCIR EL RIESGO DE INCENDIO O DESCARGA ELÉCTRICA, SIGA ATENTAMENTE ESTAS INSTRUCCIONES.
2. Compruebe el voltaje disponible en cada país antes de usar el cargador.
3. Si la clavija no encaja en la toma de corriente, utilice un adaptador con la configuración apropiada para la toma de corriente.

**ŘÁDNÁ LIKVIDACE PRODUKTU:**



Esta marca indica que este producto no debería ser dispuesto con otras basuras de la casa en todas partes de la Unión Europea. Para prevenir el daño posible al ambiente o salud humana de la eliminación de desperdicios incontrolada, recíclelo con responsabilidad para promover la reutilización sostenible de recursos materiales. Para devolver su dispositivo usado, por favor use los sistemas de colección y vuelta o póngase en contacto con el detallista donde el producto fue comprado. Ellos pueden tomar este producto para el reciclaje seguro ambiental.

**ELIMINACIÓN DE BATERÍAS Y ACUMULADORES USADOS**



Los Estados miembros se asegurarán que los fabricantes diseñarán aparatos, de tal manera que los residuos de baterías y acumuladores se pueden eliminar fácilmente. Cuando no se pueden eliminar fácilmente por el usuario final. Los Estados miembros se asegurarán que los fabricantes diseñarán aparatos, de tal manera que los residuos de baterías y acumuladores se pueden eliminar fácilmente por profesionales cualificados que son independientes de los fabricantes. Aparatos en los que se incorporan baterías y acumuladores deberán ir acompañados de instrucciones sobre cómo estas baterías y acumuladores se pueden eliminar de manera segura ya sea por el usuario final o por profesionales cualificados independientes. En su caso, las instrucciones también informarán al usuario final de los tipos de batería o acumulador incorporado en el aparato.



**Italiano(Traduzione dalle istruzioni originali)**

**BATTERIA**

**SPECIFICHE**

29717

Batteria:36V  $\approx$  2.0AH, 72Wh, 40V Massimo  
 Voltaggio per cella: 3.6V ; Numero di celle: 10  
 Tempo di carica: 60 min. (utilizzare un  
 caricatore 2910907)

29727

Batteria: 36V  $\approx$  4.0AH, 144Wh, 40V Massimo  
 Voltaggio per cella: 3.6V ; Numero di celle: 20  
 Tempo di carica: 120 min. (utilizzare un  
 caricatore 2910907)

2922607

Batteria: 36V  $\approx$  5.0AH, 180Wh, 40V Massimo  
 Voltaggio per cella: 3.6V ; Numero di celle: 20  
 Tempo di carica: 150 min. (utilizzare un  
 caricatore 2910907)

Per un corretto utilizzo, manutenzione e  
 riponimento della batteria, leggere e  
 comprendere tutte le istruzioni nel presente  
 manuale.

Per evitare lesioni gravi, rischi d'incendio,  
 esplosioni e pericolo di gravi scosse  
 elettriche:

- Se la scatola del gruppo batterie è  
 rotta o danneggiata, **NON** inserire nel  
 caricatore. Sostituire con un nuovo  
 gruppo batterie.
- **NON** caricare questi gruppi batteria con  
 un altro tipo di caricatore.
- **NON** cercare di cortocircuitare i terminali  
 del gruppo batterie.

**⚠ AVVERTENZE**

Se il liquido della batteria entra negli occhi,  
 lavarsi immediatamente con acqua pulita per  
 almeno 15 minuti. Rivolgersi immediatamente a  
 un medico. Non ricaricare il gruppo batterie  
 sotto la pioggia o in condizioni umide. Non  
 immergere l'utensile, il gruppo batterie o il  
 caricatore in acqua o in altri liquidi.

- Non permettere che il gruppo batterie  
 o il caricatore si surriscaldino. Se sono

caldi, lasciarli raffreddare. Ricaricare solo a temperatura ambiente.

- Non posizionare il gruppo batterie sotto la luce diretta del sole o in un ambiente caldo. Tenere sempre a temperatura ambiente.
- Se la batteria non verrà caricata per un lungo periodo di tempo, conservarla sempre all'ombra, al fresco e in luoghi asciutti; ricaricare la batteria per 2 ore ogni 2 mesi.
- Le celle del gruppo batteria potranno sviluppare piccole perdite se utilizzate troppo o a temperature estreme. Se il sigillo esterno si rompe e il liquido entra in contatto con la pelle:
  - Lavarsi immediatamente con acqua e sapone.
  - Neutralizzare con succo di limone, aceto o altri acidi medi.
- Se il liquido entra in contatto con gli occhi, seguire le istruzioni di cui sopra e rivolgersi a un medico.
- Prima dell'utilizzo controllare che il voltaggio in uscita e la corrente del caricatore della batteria siano adatti per caricare il gruppo batterie.

**CONTROLLARE LA CAPACITÀ DELLA BATTERIA**

Premere il tasto indicatore di capacità batteria (BCI - battery capacity indicator). Le luci si accenderanno a seconda del livello di capacità della batteria. Vedere lo schema seguente:

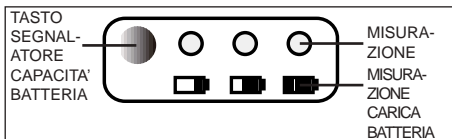

Luci	Kapazität
4 luci verdi	La batteria è stata completamente
3 luci verdi	La batteria è stata ricaricata al 70%
2 luci verdi	La batteria è stata ricaricata al 45%
1 luce verde	La batteria è stata ricaricata al 10% e richiede nuova carica
Le luci si spengono	La batteria ha una carica inferiore al 10% e richiede di essere ricaricata immediatamente

**Italiano(Traduzione dalle istruzioni originali)**

**NOTE DI SICUREZZA E PRECAUZIONI**

1. Non smontare la batteria.
2. Tenere lontano dai bambini.
3. Non esporre la batteria all'acqua o all'acqua salata, riparla in un luogo e in un ambiente fresco e asciutto.
4. Non posizionare la batteria in luoghi troppo caldi, come accanto a un fuoco o a un radiatore, ecc.
5. Non invertire i terminali negativo e positivo della batteria.
6. Non collegare il terminale positivo e quello negativo della batteria con altri oggetti metallici.
7. Non colpire, far cadere, nè camminare sulla batteria.
8. Non svolgere operazioni di saldatura sulla batteria, nè perforarla con chiodi o con altri oggetti appuntiti.
9. Nel caso in cui la batteria perda liquidi che entrano in contatto con gli occhi, non strofinarli. Lavarsi con acqua. Smettere di utilizzare la batteria e se la batteria emette odori inusuali, si surriscalda, cambia colore o forma e ha un aspetto anormale, smettere di utilizzarla.

**CARICATORE BATTERIA**

**SPECIFICHE**

Caricatore da 40V: 2910907

Entrata: 100-240V ~ 50-60Hz, 1.9A Massimo

Uscita: 40V = 2.2A

- NON sondare il caricatore con materiale conduttivo.
- Non lasciare che del liquido penetri all'interno del caricatore.
- NON tentare di utilizzare il caricatore per scopi diversi da quelli indicati nel presente manuale.
- Scollegare il caricatore prima di pulirlo o quando non c'è alcun gruppo batterie al suo interno.
- Non cercare di collegare assieme due caricatori.
- Non utilizzare il caricatore in circostanze in cui la polarità in uscita non sia pari a quella di carica.

- Solo per uso in interni.
- Non aprire in alcuna circostanza il coperchio. Se il coperchio è danneggiato, il caricatore potrà rompersi e non essere più utilizzato.
- Non ricaricare le batterie non ricaricabili.





**⚠ AVVERTENZE**

Per evitare rischi d'incendio, o scosse e scariche elettriche:

- Non passare panni umidi o detergenti sulla batteria o sul caricatore della batteria.
- Rimuovere sempre il gruppo batterie prima di pulire, ispezionare o svolgere le operazioni di manutenzione sull'utensile.

**PULIZIA**

Pulire l'esterno del caricatore con un panno asciutto e soffice. Non sciacquare con eventuali pompe nè pulire con acqua.

	Classe II
	Solo per uso interno.
	Prima di caricare leggere le istruzioni
	Fusibile

## Italiano(Traduzione dalle istruzioni originali)

### ⚠ AVVERTENZE

Questo dispositivo può essere utilizzato da bambini dagli 8 anni in su e da persone con ridotte capacità fisiche, sensoriali o mentali o senza la necessaria esperienza e conoscenza purchè abbiano ricevuto le dovute istruzioni riguardanti l'utilizzo del dispositivo in modo sicuro e abbiano compreso i rischi impliciti

- I bambini non devono giocare con il dispositivo.
- Le operazioni di manutenzione e pulizia non dovranno essere svolte da bambini non supervisionati.
- Se il cavo dell'alimentazione è danneggiato dovrà essere sostituito dalla ditta produttrice, da un suo rappresentante autorizzato o da persona ugualmente qualificata per evitare di correre rischi.
- Non coprire le griglie di ventilazione sulla parte superiore del caricatore. Non posizionare il caricatore su una superficie morbida come una coperta o un cuscino. Tenere le griglie di ventilazione pulite.
- Non lasciare che piccoli oggetti in metallo o materiali come lana d'acciaio, fogli d'alluminio o altre particelle estranee entrino nella cavità del caricatore.
- Utilizzare solo batterie ricaricabili agli ioni di litio 29717/29727/2922607.

### ⚠ AVVERTENZE

Se il gruppo batterie si rompe o cade, con o senza perdita di liquidi, non ricaricarlo e non utilizzarlo. Smaltirlo e sostituirlo con un nuovo gruppo batterie. **NON TENTARE DI RIPARARLO!**

Per evitare lesioni e rischi d'incendio, esplosioni o scosse elettriche ed evitare di arrecare danni all'ambiente:

- Coprire i terminali della batteria con nastro adesivo resistente.
- NON tentare di rimuovere o distruggere i componenti del gruppo batterie.
- NON tentare di aprire il gruppo batterie.

### ⚠ AVVERTENZE

•Gli elettroliti rilasciati da eventuali perdite di liquidi del gruppo batterie sono corrosivi e tossici. Fare in modo che il liquido NON entri in contatto con occhi o pelle e non ingerirlo.

- Non posizionare le batterie nella spazzatura domestica.
- NON bruciare.
- NON posizionare le batterie in luoghi dove potranno diventare parte di una discarica locale o dei rifiuti solidi urbani.
- Portarle presso un centro riciclaggio autorizzato.

## SMALTIMENTO ECO-COMPATIBILE DELLA BATTERIA



### ⚠ AVVERTENZE

Tutti i materiali tossici dovranno essere smaltiti in maniera adeguata per prevenire la contaminazione ambientale. Prima di smaltire gruppi batterie agli ioni di litio danneggiati o rotti, contattare l'agenzia locale per lo smaltimento rifiuti, o l'Agenzia per la Protezione dell'Ambiente locale per eventuali informazioni e istruzioni specifiche. Portare le batterie presso un centro di riciclaggio e/o smaltimento certificato per la gestione di materiali agli ioni di litio.

## PROCEDURA DI CARICA

*NOTE: La batteria non viene inviata completamente carica. Si raccomanda di caricarla prima dell'utilizzo per assicurarsi che si raggiunga il massimo tempo di carica. La batteria agli ioni di litio non svilupperà una memoria e può essere ricaricata in un qualsiasi momento.*

1. Collegare il caricatore a una presa AC.
2. Inserire il gruppo batterie (1) nel caricatore (2).

## Italiano(Traduzione dalle istruzioni originali)

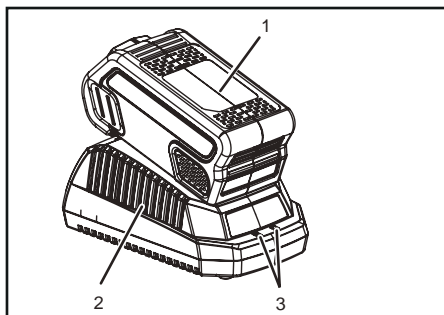

Questo è un caricatore diagnostico. Le luci al LED del caricatore (3) si illumineranno in un ordine specifico per comunicare lo stato attuale della batteria. Carica della batteria a seconda delle luci:

### PROCEDURA DI CARICA (INDICATORE LED)

BATTERIA IN CARICA:	● ROSSO	● ROSSO
COMPLETAMENTE CARICA	● ROSSO	● VERDE
BATTERIA SURRISCALDATA: (RIMUOVERE PER CIRCA 30 MINUTI PER PERMETTERLE DI RAFFREDDARSI)	● ROSSO	● ARANCIO
BATTERIA ASSENTE	● ROSSO	○ SPENTO
BATTERIA DIFETTOSA: (RIMUOVERE E SOSTITUIRE CON UNA BATTERIA NUOVA IN QUESTO CASO)	● ROSSO	/ \ LUCE ROSSA / \ LAMPEGGIANTE

Luce indicante un falso difetto:

Quando la batteria viene inserita nel caricatore, e il LED di stato lampeggia, rimuovere la batteria dal caricatore per 1 minuto, quindi reinserirla. Se lo stato del Led indica normale allora il gruppo batterie è funzionante. Se il dispositivo di stato del LED lampeggia ancora, rimuovere il gruppo batterie e scollegare il caricatore. Attendere 1 minuto e collegare di nuovo il caricatore e reinserire il gruppo batterie. Se il dispositivo di stato del LED indica normale allora il gruppo batterie è funzionante. Se il dispositivo di stato del LED lampeggia ancora allora il gruppo batterie è difettoso e deve essere sostituito.

**NOTE:** Quando l'indicatore rosso lampeggia, estrarre la batteria dal caricatore e reinserirla entro 2 ore. Se l'indicatore mostra la carica, la batteria è di nuovo in ottime condizioni. Dopo 2 ore, estrarre la batteria e collegare la spina AC dal caricatore per 1 minuto,

reinscrivere quindi la spina AC e la batteria. Se l'indicatore mostra la carica, la batteria è in ottime condizioni. In caso contrario la batteria deve essere caricata.

### CONTROLLARE LA CARICA

Se il gruppo batterie non si carica correttamente:

- Controllare la corrente all'uscita con un altro utensile. Assicurarsi che la spina non sia spenta.
- Controllare che i contatti del caricatore non siano stati cortocircuitati da detriti o altri materiali.
- Se la temperatura dell'aria circostante non è normale, spostare il caricatore e il gruppo batterie in un luogo dove la temperatura sia tra 7 °C e 40 °C.

### ⚠ AVVERTENZE

Se la batteria viene inserita nel caricatore quando è calda o surriscaldata, la luce dell'indicatore di CARICA al LED sul caricatore potrà accendersi e illuminarsi di luce ARANCIO. Nel caso in cui ciò si verifichi, lasciare che la batteria si raffreddi fuori del caricatore per circa 30 minuti.

### MONTAGGIO CARICATORE

1. Questo caricatore può essere montato su un muro utilizzando due viti (non incluse)
2. Individuare il luogo ove montare il caricatore a muro.
3. Per montare su legno utilizzare 2 viti idonee a tale scopo.
4. Fare due fori di dimensioni di 2 3/8" (6 cm) al centro assicurandosi che siano allo stesso livello.
5. Per montare su cartongesso utilizzare ancore e viti da muro per assicurare il caricatore al muro.

**Italiano(Traduzione dalle istruzioni originali)**

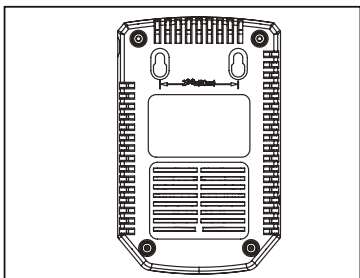

*NOTE: Se la batteria e il caricatore non verranno utilizzati per un lungo periodo di tempo, rimuovere la batteria dal caricatore e scollegare il cavo AC.*

**CAVO DELL'ALIMENTAZIONE SCOLLEGABILE**

I cavi dell'alimentazione del caricatore sono scollegabili. Possono essere rimossi dal caricatore e utilizzati in maniera intercambiabile. (Vedere la figura di seguito)

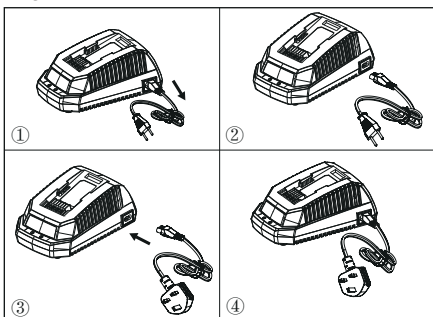

**IMPORTANTI ISTRUZIONI DI SICUREZZA**

1. CONSERVARE QUESTE ISTRUZIONI – PERICOLO: PER RIDURRE IL RISCHIO D'INCENDIO O SCOSSE ELETTRICHE SEGUIRE QUESTE ISTRUZIONI ATTENTAMENTE.
2. Confermare il voltaggio disponibile in ogni paese prima di utilizzare il caricatore.
3. Se i perni della spina non combaciano con la presa, utilizzare un adattatore della configurazione adatta per l'uscita.

**Corretto smaltimento del prodotto:**



Questo simbolo indica che questo prodotto non deve essere smaltito con altri rifiuti domestici in Europa. Per evitare eventuali rischi per l'ambiente o la salute umana da smaltimento non corretto, riciclare responsabilmente per promuovere il riutilizzo sostenibile di risorse materiali. Per restituire il dispositivo usato, utilizzare i sistemi di raccolta e consegna o contattare il rivenditore di fiducia dove il prodotto è stato acquistato. Tali rivenditori potranno occuparsi del corretto smaltimento del prodotto.

**Rimozione di rifiuti di pile e accumulatori**



Li-ion

Gli Stati membri provvedono affinché i produttori progettino apparecchi in modo tale che i rifiuti di pile e accumulatori siano facilmente rimovibili. Qualora tali rifiuti non possano essere prontamente rimossi dall'utilizzatore finale, gli Stati membri provvedono affinché i produttori progettino gli apparecchi in modo tale che i rifiuti di pile e accumulatori siano prontamente rimovibili da professionisti qualificati indipendenti dai produttori. Gli apparecchi in cui sono incorporati pile e accumulatori sono corredati di istruzioni che indicano come l'utilizzatore finale o i professionisti qualificati indipendenti possano rimuoverli senza pericolo. Se del caso, le istruzioni informano altresì l'utilizzatore finale sui tipi di pila o di accumulatore incorporato nell'apparecchio.

## Français (Traduction à partir du mode d'emploi d'origine)

### BATTERIE

#### CARACTÉRISTIQUES

29717

Batterie : 36V  $\approx$  2.0AH, 72Wh, 40V Maxi

Tension par élément : 3.6V ; Nombre d'éléments : 10

Durée de charge : 60 min. (utilisez le Chargeur 2910907)

29727

Batterie : 36V  $\approx$  4.0AH, 144Wh, 40V Maxi

Tension par élément : 3.6V ; Nombre d'éléments : 20

Durée de charge : 120 min. (utilisez le Chargeur 2910907)

2922607

Batterie : 36V  $\approx$  5.0AH, 180Wh, 40V Maxi

Tension par élément : 3.6V ; Nombre d'éléments : 20

Durée de charge : 150 min. (utilisez le Chargeur 2910907)

Pour une bonne utilisation, un bon entretien et un bon stockage de cette batterie, il est crucial que vous lisiez et compreniez les instructions présentes dans ce manuel.

Pour éviter de graves blessures, les risques d'incendie, d'explosion, et les décharges électriques ou électrocutions:

- Si le boîtier du pack batterie est fêlé ou endommagé, **NE L'INTRODUISEZ PAS** dans le chargeur. Remplacez-la par un pack batterie neuf.
- **NE CHARGEZ PAS** ces packs batterie avec un autre type de chargeur.
- **NE TENTEZ PAS** de court-circuiter une quelconque borne du pack batterie.

### ⚠ AVERTISSEMENT

Si du liquide batterie entre en contact avec vos yeux, rincez-les immédiatement à l'eau claire pendant au moins 15 minutes. Contactez immédiatement un médecin. Ne chargez pas le pack batterie sous la pluie ou par conditions humides. Ne plongez pas l'outil, le pack batterie, ou le chargeur dans l'eau ni dans aucun autre liquide.

- Ne laissez pas le pack batterie ou le chargeur surchauffer. S'ils sont chauds, laissez-les refroidir. Ne procédez à la charge qu'à température ambiante.
- Ne mettez pas le pack batterie au soleil ou dans un environnement chaud. Gardez-le à température ambiante.
- Gardez la batterie et le chargeur dans un endroit frais et sec, à l'abri du soleil, et chargez la batterie pendant 2 heures tous les 2 mois en cas de non-utilisation.
- Les éléments du pack batterie peuvent légèrement fuir lors d'une utilisation intensive ou sous des températures extrêmes. Si l'étanchéité extérieure est défaillante et que du liquide de la batterie entre en contact avec votre peau :
  - Lavez immédiatement au savon et à l'eau.
  - Neutralisez avec du jus de citron, du vinaigre, ou autre acide faible.
- En cas de pénétration de liquide dans vos yeux, suivez les instructions ci-dessus et contactez un médecin.
- Avant utilisation, vérifiez que la tension et le courant de sortie du chargeur de batterie correspondent au pack batterie à charger.

### VÉRIFICATION DE LA CHARGE DE LA BATTERIE

Appuyez sur le bouton de vérification de charge (BCI) de la batterie. Les voyants s'illumineront en fonction de du niveau de charge de la batterie. Reportez-vous au tableau ci-dessous :

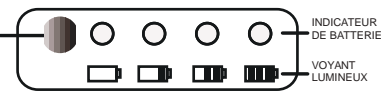
BOUTON BCI

INDICATEUR DE BATTERIE

Voyants	Capacité
4 Voyants Verts	La batterie est totalement chargée
3 Voyants Verts	La batterie est chargée à 70%
2 Voyants Verts	La batterie est chargée à 45%
1 Voyant Vert	La capacité résiduelle de la batterie est de 10%, il convient de la charger sous peu
Voyants éteints	La capacité résiduelle de la batterie est inférieure à 10%, il convient de la charger immédiatement

## Français (Traduction à partir du mode d'emploi d'origine)

### NOTES DE PRÉCAUTION ET DE SÉCURITÉ

1. Ne démontez pas la batterie.
2. Gardez les enfants à l'écart.
3. N'exposez pas la batterie à l'eau ou à l'eau salée, la batterie doit être rangée dans un endroit frais et sec.
4. Ne laissez pas la batterie dans un lieu où règne une température élevée, tel que près d'un feu, d'un radiateur, etc.
5. N'inversez pas le pôle positif et le pôle négatif de la batterie.
6. Ne connectez pas ensemble la borne positive et la borne négative de la batterie à l'aide de tout objet métallique.
7. Ne faites subir aucun choc à la batterie, et ne marchez pas dessus.
8. Ne soudez pas directement sur la batterie, et ne la perce pas à l'aide de clous ou autres objets pointus.
9. En cas de fuite de la batterie et de pénétration de son liquide dans vos yeux, ne frottez pas vos yeux. Rincez abondamment avec de l'eau. Cessez immédiatement toute utilisation de la batterie si, en cours de fonctionnement, celle-ci émet une odeur inhabituelle, semble chaude, change de couleur, de forme, une présente une anomalie quelconque.

### CHARGEUR DE BATTERIE CARACTÉRISTIQUES

Chargeur 40V 2910907

Entrée : 100-240V ~ 50-60Hz, 1.9A Maxi

Sortie : 40V = 2.2A

- N'INTRODUISEZ PAS de matériaux conducteurs dans le chargeur.
- NE LAISSEZ AUCUN liquide pénétrer dans le chargeur.
- NE TENTEZ PAS d'utiliser le chargeur dans tout autre but que celui décrit dans ce manuel.
- Débranchez le chargeur avant de le nettoyer et lorsqu'aucune batterie n'y est connectée.
- Ne tentez de relier deux chargeurs ensemble.
- N'utilisez pas le chargeur dans des circonstances telles que la Polarité de sortie ne corresponde pas à la polarité de

la charge.

- Utilisation à l'intérieur uniquement.
- Le capot ne doit être ouvert en aucun cas. Si le capot est endommagé, le chargeur ne doit plus être utilisé.
- Ne rechargez pas les piles non rechargeables.





### ⚠ AVERTISSEMENT

Pour éviter tout risque d'incendie, de décharge électrique, ou d'électrocution :

- N'utilisez pas de chiffon mouillé ou de détergent sur la batterie ou sur le chargeur.
- Retirez toujours le pack batterie avant toute opération de nettoyage, de vérification ou d'entretien de l'outil.

### NETTOYAGE

Essayez l'extérieur du chargeur à l'aide d'un chiffon et sec doux. Ne le lavez pas au jet et ne le lavez pas à l'eau.

	Classe II
	Utilisation à l'intérieur uniquement.
	Lisez les instructions avant de procéder à la charge
	Fusible

**Français (Traduction à partir du mode d'emploi d'origine)****⚠ AVERTISSEMENT**

Cet appareil ne doit pas être utilisé par des personnes (enfants compris) aux capacités physiques, sensorielles ou mentales réduites, ou par des personnes manquant d'expérience et de connaissances à moins qu'elles n'aient été initiées à son utilisation et qu'elles ne soient surveillées par une personne responsable de leur sécurité.

- Les enfants ne doivent pas jouer avec l'appareil.
- Les enfants ne doivent pas entreprendre le nettoyage et maintien sans surveillance.
- Si le cordon d'alimentation et endommagé, il doit être remplacé par le fabricant, son agent de service ou les personnes similaires qualifiées afin d'éviter tout danger.
- Ne couvrez pas les fentes de ventilations situées sur le dessus du chargeur. Ne posez pas le chargeur sur une surface souple, telle qu'une couverture ou un oreiller. Gardez les fentes de ventilation du chargeur dégagées.
- Ne laissez pas de petits éléments en métal ou des matériaux tels que la laine d'acier, du papier aluminium, ou autres particules étrangères pénétrer dans le chargeur.
- Utilisez uniquement des batteries li-ion rechargeables 29717/29727/2922607.

**⚠ AVERTISSEMENT**

Tous les matériaux toxiques doivent être mis au rebut d'une manière particulière afin d'éviter de contaminer l'environnement. Avant de mettre au rebut des packs batterie Lithium-ion endommagés ou usés, contactez votre déchetterie locale, ou l'agence locale de protection de l'environnement pour obtenir des renseignements et des directives adaptés. Apportez les batteries à une déchetterie et/ou un centre de recyclage agréé pour le traitement du Li-ion.

**⚠ AVERTISSEMENT**

Si le pack batterie se fend ou se casse, avec ou sans fuites, ne le rechargez pas et ne l'utilisez pas. Mettez-le au rebut et remplacez-le par un nouveau pack batterie. **NE TENTEZ PAS DE LE RÉPARER !** Pour éviter tout risque de blessures et d'incendie, d'explosion, ou de décharge électrique, et pour éviter toute atteinte à l'environnement :

- Recouvrez les bornes de la batterie avec un ruban adhésif épais.
- **NE TENTEZ PAS** de démonter ou de détruire un quelconque composant de la batterie.
- **NE TENTEZ PAS** d'ouvrir le pack batterie.

**⚠ AVERTISSEMENT**

• Si une fuite se produit, l'électrolyte dégagé est corrosif et toxique. **NE METTEZ PAS** la solution en contact avec vos yeux ou avec votre peau, et ne l'avalez pas.

- **NE JETEZ PAS** ces batteries avec les ordures ménagères.
- **NE PAS** incinérer.
- **NE LES PLACEZ PAS** là où elles pourraient se retrouver à la décharge ou être traitées avec les ordures ménagères.
- Apportez-les à une déchetterie ou à un centre de recyclage agréé.

**MISE AU REBUT DE LA BATTERIE DE FAÇON ÉCOLOGIQUE****PROCÉDURE DE CHARGE**

*NOTE : La batterie n'est pas livrée totalement chargée. Il est recommandé de la recharger totalement avant utilisation pour lui assurer*



## Français (Traduction à partir du mode d'emploi d'origine)

une autonomie maximale. Cette batterie lithium-ion est exempte d'effet mémoire et peut être rechargée à tout moment.

1. Branchez le chargeur dans une prise secteur.
2. Insérez le pack batterie (1) dans le chargeur (2).

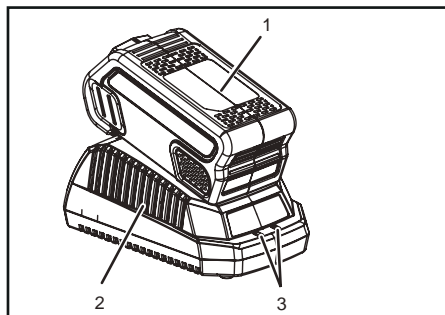

Ce chargeur est équipé d'un dispositif de diagnostic. Les Voyants LED de Charge (3) s'allumeront dans un ordre particulier pour vous renseigner sur l'état de la batterie. Leur comportement est le suivant :

### PROCÉDURE DE CHARGE (VOYANT LED)

LA BATTERIE EST EN CHARGE	● ROUGE	● ROUGE
CHARGE COMPLÈTE	● ROUGE	● VERT
LA BATTERIE EST TROP CHAUDE (RETIREZ-LA PENDANT ENVIRON 30 MINUTES POUR LA LAISSER REFROIDIR)	● ROUGE	● ORANGE
BATTERIE NON PRÉSENTE	● ROUGE	○ ARRÊT
BATTERIE DÉFECTUEUSE (RETIREZ-LA ET REMPLACEZ-LA PAR	● ROUGE	⚡ ROUGE CLIGNOTANT

Note à propos des Fausses Alertes de Défectuosité :

Lors de l'insertion de la batterie dans le chargeur, si le voyant LED clignote, retirez la batterie du chargeur pendant 1 minute, puis rebranchez-la. Si le voyant LED indique un état normal alors le pack batterie est en bon état. Si le voyant LED clignote toujours, retirez le pack batterie et débranchez le chargeur. Attendez 1 minute avant de rebrancher le chargeur et de remettre le pack batterie en place. Si le voyant LED indique un état normal alors le pack batterie est en bon état. Si le voyant LED clignote toujours, alors le pack batterie est défectueux et doit être remplacé.

**NOTE :** Lorsque le voyant vert clignote, retirez la batterie du chargeur et rebranchez-la dans un délai de 2 heures. Si le voyant indique que la batterie est en charge, alors cette dernière est en bon état. Au bout de 2 heures, veuillez retirer la batterie et débrancher le chargeur du secteur pendant 1 minute, puis branchez à nouveau le chargeur sur le secteur et la batterie dans le chargeur. Si le voyant indique que la batterie est en charge, alors cette dernière est en bon état. Dans le cas contraire, la batterie doit être remplacée.

### VÉRIFICATION DE LA CHARGE

Si le pack batterie ne se recharge pas correctement :

- Vérifiez la prise secteur à l'aide d'un autre appareil. Assurez-vous que le courant n'est pas coupé dans cette prise.
- Vérifiez que les contacts du chargeur ne sont pas court-circuités par des débris ou des objets étrangers.
- Si la température ambiante est inhabituelle, déplacez le chargeur et le pack batterie dans un lieu où la température est comprise entre 7 °C et 40 °C.

### ⚠ AVERTISSEMENT

Si la batterie est insérée dans le chargeur alors qu'elle est chaude ou très chaude, le VOYANT LED DE CHARGE est susceptible de s'allumer en ORANGE. Si cela se produit, laissez la batterie refroidir après l'avoir débranchée pendant environ 30 minutes.

### MONTAGE DU CHARGEUR

1. Ce chargeur peut être accroché au mur à l'aide de deux vis (non fournies)
2. Repérez l'emplacement où vous allez accrocher le chargeur.
3. Si l'emplacement est en bois, utilisez 2 vis à bois.
4. Percez deux trous espacés de 6cm (2 3/8") en vous assurant qu'ils sont de niveau.
5. Si l'emplacement est une cloison creuse, utilisez des chevilles expansives pour fixer le chargeur au mur.

## Français (Traduction à partir du mode d'emploi d'origine)

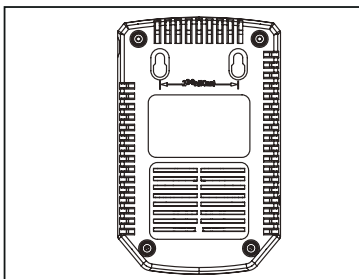

**NOTE :** Si vous n'utilisez pas la batterie et le chargeur pendant une longue période de temps, veuillez débrancher la batterie du chargeur et débranchez la prise du secteur.

### CORDON D'ALIMENTATION AMOVIBLE

Le cordon d'alimentation du chargeur est amovible. Il peut être retiré du chargeur et il est interchangeable. (Veuillez vous reporter à l'illustration ci-dessous)

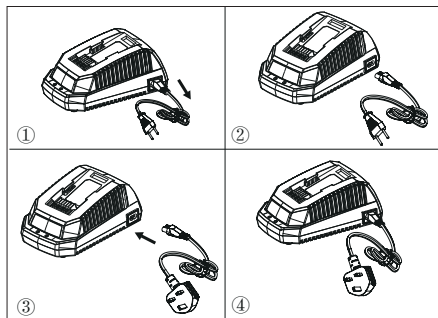

### CONSIGNES DE SÉCURITÉ IMPORTANTES

1. CONSERVEZ CES INSTRUCTIONS - **DANGER** : POUR RÉDUIRE LES RISQUES D'INCENDIE OU DE DÉCHARGE ÉLECTRIQUE, SUIVEZ SCRUPULEUSEMENT CES INSTRUCTIONS.
2. Confirmez la tension secteur disponible dans chaque pays avant d'utiliser le chargeur.
3. Si les broches de la fiche secteur ne rentrent pas dans la prise, utilisez un adaptateur correspondant à la configuration de la prise secteur.

### MISE AU REBUT CORRECTE DE CE PRODUIT :



Ce logo signifie que cet appareil ne doit pas être jeté avec les ordures ménagères au sein de l'Union Européenne. Afin d'éviter toute atteinte à l'environnement ou à la santé humaine due à une mise au rebut non contrôlée, recyclez cet appareil de façon responsable pour promouvoir la revalorisation des matières premières. Pour vous débarrasser de votre appareil usagé, veuillez le retourner à un centre de tri ou contactez le revendeur qui vous l'a vendu. Ils seront à même de prendre en charge le recyclage de cet appareil de façon écologique.

### Mise au rebut des piles et accumulateurs



Li-ion

Les états-membres doivent s'assurer que les appareils soient conçus par les fabricants de manière à ce que les batteries et accumulateurs puissent rapidement être retirés de l'appareil. Lorsque ceux-ci ne peuvent pas être retirés par l'utilisateur final. Les états-membres doivent s'assurer que les appareils soient conçus par les fabricants de manière à ce que les batteries et accumulateurs puissent rapidement être retirés du corps de l'appareil par des professionnels qualifiés indépendants du fabricant. Les équipements hébergeant ces batteries et accumulateurs doivent être dotés d'instructions sur la manière de retirer en toute sécurité ces piles et accumulateurs par l'utilisateur final ou un professionnel qualifié. S'il y a lieu, les instructions doivent également informer l'utilisateur final des types de batteries ou accumulateurs logés dans l'appareil.

**Portugues(Tradução das instruções originais)**

**BATERIA**

**ESPECIFICAÇÕES**

29717

Bateria: 36V = 2.0Ah, 72Wh, 40V Máxima  
Tensão por célula: 3.6V; Número de células: 10  
Tempo de carregamento: 60 min. (utilizar um carregador 2910907)

29727

Bateria: 36V = 4.0Ah, 144Wh, 40V Máxima  
Tensão por célula: 3.6V; Número de células: 20  
Tempo de carregamento: 120 min. (utilizar um carregador 2910907)

2922607

Bateria: 36V = 5.0Ah, 180Wh, 40V Máxima  
Tensão por célula: 3.6V; Número de células: 20  
Tempo de carregamento: 150 min. (utilizar um carregador 2910907)

Para o uso, a manutenção e o armazenamento corretos da bateria é essencial ler e compreender as instruções fornecidas neste manual.

Para evitar graves acidentes, perigo de incêndio, explosão e perigos derivados de choques elétricos e arcos voltaicos:

- Se o conector do grupo bateria estiver quebrado ou danificado, NÃO o introduza no carregador. Substituílo com um novo grupo bateria.
- NÃO carregar estes grupos bateria com um tipo deferente de carregador.
- NÃO procurar curto-circuitar os terminais do grupo bateria.

**⚠ ATENÇÃO**

Se o líquido da bateria entrar em contato com os olhos, lave-os imediatamente com água limpa por ao menos 15 minutos. Contate imediatamente um médico. Não recarregar o grupo baterias debaixo da chuva ou em ambientes úmidos. Não mergulhar o aparelho, o grupo bateria ou o carregador na água ou em outros líquidos.

- Não deixar que o grupo bateria ou o carregador se superaqueçam. Se

estiverem quentes, deixe-os arrefecer. Recarregar somente à temperatura ambiente.

- Não posicionar o grupo baterias debaixo da luz solar ou em ambiente quente. Mantê-lo sempre a uma temperatura ambiente normal.
- Mantenha à sombra, em ambiente seco e fresco, se a bateria não for carregada por um longo período de tempo; carregue a bateria durante 2 horas a cada 2 meses.
- As células da bateria podem desenvolver um pequeno vazamento em condições de uso ou temperaturas extremas. Se a vedação exterior for quebrada e o vazamento chegar à sua pele,
  - Use água e sabão para lavar imediatamente.
  - Neutralize com sumo de limão, vinagre ou outro ácido suave.
- Se a fuga entrar nos seus olhos, siga as instruções acima e procure ajuda médica.
- Por favor, verifique antes de se a tensão e a corrente de saída do carregador de bateria são adequadas para a bateria de carregamento.

**CONTROLE DA CAPACIDADE DA BATERIA**

Carregar na tecla (BCI) Indicador de Capacidade da Bateria. As luzes acendemse conforme o nível de capacidade da bateria. Ver o esquema abaixo:

Luzesa	Cpacidade
4 luzes verdes	A bateria está na capacidade total
3 luzes verdes	A bateria está em 70% da sua capacidade
2 luzes verdes	A bateria está em 45% da sua capacidade
1 luz verde	A bateria tem uma capacidade de 10% e necessita de ser carregada rapidamente
As luzes apagam-se	A bateria tem uma capacidade inferior a 10% e necessita de ser carregada imediatamente

**Portugues(Tradução das instruções originais)**

**NOTAS DE SEGURANÇA E PRECAUÇÕES**

1. NÃO desmontar a bateria.
2. Deixar fora do alcance das crianças.
3. NÃO expor a bateria à água doce ou salgada, conservar em um ambiente fresco e seco.
4. NÃO posicionar a bateria em locais excessivamente quentes, como ao lado de um fogão, um aquecedor, etc.
5. NÃO inverter os terminais negativo e positivo da bateria.
6. NÃO ligar o terminal positivo e negativo da bateria com objetos metálicos.
7. NÃO pisar, bater ou subir de pé sobre a bateria.
8. NÃO efetuar operações de solda na bateria, nem perfurá-la com pregos ou outros objetos pontiagudos.
9. Caso a bateria vazar e o fluido entrar no olho, não esfregue o olho. Enxaguar os bem com água. Interrompa imediatamente o uso da bateria se, enquanto estiver a usar a bateria, emitir um odor diferente, ficar quente, mudar de cor, mudar de forma, ou ficar estranha de alguma outra maneira.

**CARREGADOR DA BATERIA ESPECIFICAÇÕES**

Carregador de 40V : 2910907

Entrada: 100-240V ~ 50-60Hz 1.9A Máxima

Saída: 40V = 2.2A

- NÃO sondar o carregador com materiais condutivos.
- NÃO permitir a entrada de líquidos no interior do carregador.
- NÃO utilizar o carregador para finalidades diferentes daquelas indicadas neste manual.
- Desligue o carregador antes de limpar e quando não houver nenhuma bateria no carregador.
- Não tente conectar dois carregadores juntos.
- Não use o carregador se a polaridade de saída não corresponder à polaridade

de carga.

- Apenas para uso inferior.
- A tampa não pode, em circunstância alguma, ser aberta. Se a tampa ficar danificada, já não pode utilizar o carregador.
- Não recarregue baterias não recarregáveis.





**⚠ ATENÇÃO**

Para evitar riscos de incêndio, choques ou descargas elétricas:

- Não passar panos úmidos ou detergentes sobre a bateria ou sobre o carregador da bateria.
- Remover sempre o grupo bateria antes de limpar, inspecionar ou efetuar operações de manutenção no aparelho.

**LIMPEZA**

Limpar a parte externa do carregador com um pano seco e macio. Não enxaguar com eventuais bombas nem limpar com água.

	Classe II
	Somente para uso interno.
	Antes de carregar, leia as instruções.
	Fusível

**Português(Tradução das instruções originais)****⚠ ATENÇÃO**

Este aparelho não deve ser utilizado por pessoas (inclusas crianças com menos de 8 anos) com reduzidas capacidades físicas, sensoriais ou mentais ou sem a experiência e o conhecimento necessários, a não ser que sejam supervisionadas ou que tenham recebido adequadas instruções em mérito ao uso do aparelho por uma pessoa responsável pela sua segurança e com conhecimento dos riscos implícitos.

- As crianças não devem brincar com o aparelho.
- A limpeza e manutenção pelo utilizador não deve ser feita por crianças sem supervisão.
- Se o cabo da alimentação deste Se o cabo de alimentação estiver danificado, este tem que ser substituído pelo fabricante, o seu agente de assistência ou por pessoas similarmente qualificadas a fim de evitar um perigo.
- Não cubra as aberturas de ventilação na parte superior do carregador. Não coloque o carregador numa superfície macia como um cobertor ou almofada. Mantenha as aberturas de ventilação do carregador desobstruídas.
- Não permita que objetos pequenos de metal ou material como e aço, folha de alumínio, ou outras partículas estranhas entrem no interior da cavidade do carregador.
- Use apenas baterias recarregáveis lítio-íão 29717/29727/2922607.

**ELIMINAÇÃO ECOCOMPATÍVEL DA BATERIA****⚠ ATENÇÃO**

Todos os materiais tóxicos devem ser eliminados de forma adequada para prevenir a contaminação ambiental. Antes de eliminar os grupos bateria aos íons de lítio danificados ou quebrados, contactara empresa local para a coleta e eliminação dos resíduos sólidos ou a Empresa Local de Proteção Ambiental para eventuais informações e instruções específicas. Levar as baterias para um centro de reciclagem e/ou eliminação certificado para a gestão dos materiais aos íons de lítio.

**⚠ ATENÇÃO**

Se o grupo bateria rachar ou quebrar, com ou sem o vazamento de líquidos, não recarregá-lo nem utilizá-lo. Elimine-o e o substitua por um novo grupo bateria. **NÃO PROCURE CONSERTÁ-LO!**

Para evitar acidentes e riscos de incêndio, explosões ou choques elétricos, e para evitar danos ao ambiente:

- Cobrir os terminais da bateria com fita adesiva resistente.
- **NÃO** procurar remover ou destruir qualquer componente do grupo bateria.
- **NÃO** procurar abrir o grupo bateria

**⚠ ATENÇÃO**

- Os eletrólitos emitidos por eventuais vazamentos de líquidos do grupo bateria são corrosivos e tóxicos. Fazer com que o líquido **NÃO** entre em contato com os olhos e a pele e sobretudo não ingeri-lo.
- **NÃO** eliminar as baterias no lixo doméstico.
- **NÃO** queimar.
- **NÃO** deixar as baterias em locais que poderiam se tornar parte de um aterro ou de uma central local de tratamento de resíduos sólidos urbanos.
- Leve-os para um centro de reciclagem autorizado

**PROCEDIMENTO DE CARREGAMENTO**

*NOTA: A bateria não é enviada completamente carregada. Aconselha-se*

## Portugues(Tradução das instruções originais)

efetuar o carregamento antes da utilização para garantir o alcance do máximo tempo operacional. A bateria aos íons de lítio não tem uma memória e pode ser recarregada em qualquer momento.

1. Ligar o carregador a uma tomada AC.
2. Introduzir o grupo bateria (1) no carregador (2).

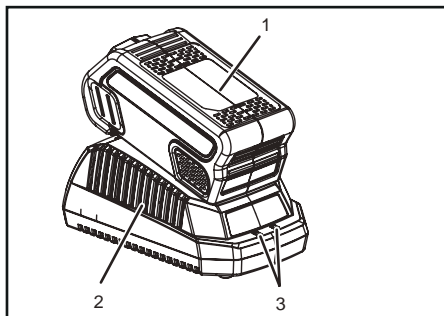

Este carregador de baterias dispõe da função diagnóstica. As luzes LED do carregador (3) iluminam-se numa ordem concreta para indicar o estado atual da bateria. Carga da bateria conforme a iluminação dos indicadores luminosos:

PROCEDIMENTO DE CARGA (INDICADOR LED)			
A BATERIA ESTÁ A CARREGAR:	● VERMELHO	● VERMELHO	
TOTALMENTE CARREGADO:	● VERMELHO	● VERDE	
A BATERIA ESTÁ DEMASIADO QUENTE: (RETIRE DURANTE CERCA DE 30 MINUTOS PARA PERMITIR ARREFECER)	● VERMELHO	● LARANJA	
NÃO TEM BATERIA:	● VERMELHO	○ DESLIGADO	
BATERIA COM AVARIA: (RETIRE E SUBSTITUA COM UMA NOVA BATERIA SE TAL ACONTECER)	● VERME- LHO	● LED INTE- RMITENTE	

A luz indica uma falsa avaria:

Quando a bateria for colocada no carregador e o LED de estado piscar, remover a bateria do carregador por 1 minuto e introduzi-la novamente. Se o estado do Led indicar "normal" significa que o grupo bateria funciona corretamente. Se o LED piscar novamente, remover o grupo bateria e desligar o carregador. Aguardar 1 minuto, ligar novamente o carregador e reintroduzir o grupo bateria. Se o estado do Led indicar "normal" significa que o grupo bateria funciona corretamente. Se o LED piscar novamente, significa que o grupo bateria é defeituoso e deve ser substituído.

**NOTA:** Quando o indicador luminoso vermelho piscar, remover a bateria do carregador e reintroduzi-la dentro de duas horas. Se o indicador sinalizar o carregamento, a bateria estará em condições ideais. Se o indicador sinalizar o carregamento, a bateria a bateria e desligar a tomada AC do carregador por 1 minuto, reintroduzir a ficha na tomada AC e a bateria. Se o indicador sinalizar o carregamento, a bateria estará em condições ideais. Caso contrário, a bateria deverá ser substituída.

### CONTROLE DO CARREGADOR

Se o grupo bateria não se carregar corretamente:

- Controlar a corrente de saída com um outro aparelho. Verificar que a tomada não seja isolada.
- Controlar que os contatos do carregador não tenham sofrido um curto-circuito provocado por resíduos ou outros materiais.
- Se a temperatura do ar ambiental não for normal, deslocar o carregador e o grupo bateria num ambiente com temperatura entre os 7 °C e os 40 °C.

### ⚠ ATENÇÃO

Se a bateria for inserida no carregador quando está quente ou superaquecida, o indicador luminoso a LED no carregador poderia ficar com uma luz LARANJA.

Neste caso, deixar arrefecer a bateria fora do carregador por aproximadamente 30 minutos.

### MONTAGEM DO CARREGADOR

1. Este carregador pode ser instalado pendurado numa parede usando dois parafusos (não fornecidos)
2. Ponha a localização da montagem na parede na parte inferior do carregador.
3. Para uma fixação em madeira utilize 2 parafusos de madeira.
4. Perfure dois orifícios de 6 cm no centro assegurando que estão nivelados.
5. Para uma fixação à parede de gesso utilize fixações de parede e parafusos

**Portugues(Tradução das instruções originais)**

para assegurar o carregador à parede.

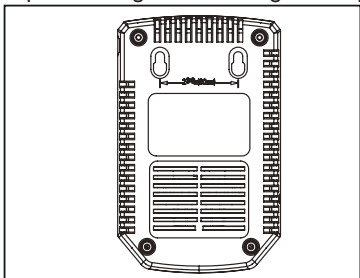

*NOTA: Se a bateria e o carregador não forem utilizados por muito tempo, remover a bateria do carregador e tirar a ficha da tomada AC.*

**CABO DE ALIMENTAÇÃO AMOVÍVEL**

Os cabos de alimentação do carregador são amovíveis. Eles podem ser removidos do carregador e usados de forma intercambiável. (Veja a imagem abaixo)

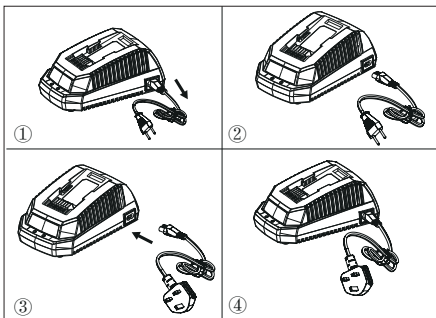

**INSTRUÇÕES IMPORTANTES DE SEGURANÇA**

1. CONSERVAR ESTAS INSTRUÇÕES - PERIGO: PARA REDUZIR O RISCO DE INCÊNDIO OU CHOQUES ELÉTRICOS É IMPORTANTE SEGUIR ATENTAMENTE ESTAS INSTRUÇÕES.
2. Antes de utilizar o carregador, verifique a voltagem disponível em cada País.
3. Se os pinos da ficha não combinarem com a tomada, utilizar um adaptador com a configuração certa para a saída.

**CORRETA ELIMINAÇÃO DESTE PRODUTO**



Esta marcação indica que este produto não deve ser eliminado com outros resíduos domésticos em toda a UE. Para impedir possíveis danos para o ambiente ou saúde humana devido à eliminação descontrolada de resíduos, recicle-o de modo responsável para promover a reutilização sustentável dos recursos materiais. Para devolver o seu aparelho usado, use os sistemas de recolha e devolução ou contacte o revendedor onde o produto foi comprado. Podem levar este produto para uma reciclagem ambiental segura.

**REMOÇÃO DE PILHAS E ACUMULADORES USADOS**



Li-ion

Os Estados-Membros devem assegurar que os fabricantes concebem aparelhos de modo a que os resíduos de baterias e acumuladores possam ser facilmente removidos. Sempre que não possam ser facilmente removidos pelo utilizador final. Os Estados-Membros devem assegurar que os fabricantes concebem aparelhos de modo a que os resíduos de baterias e acumuladores possam ser facilmente removidos por profissionais qualificados que são independentes do fabricante. Aparelhos em que as baterias e acumuladores estejam incorporados deve ser acompanhados de instruções sobre como essas baterias e acumuladores podem ser facilmente removidos por qualquer utilizador final ou por profissionais qualificados e independentes. Se necessário, as instruções também devem informar o utilizador final dos tipos de baterias ou acumuladores incorporados no aparelho...

**Nederlands (Vertaling van de originele instructies)**

**ACCU**

**SPECIFICATIES**

29717

Accu: 36V == 2.0AH, 72Wh, 40V Max  
 Spanning per cell: 3.6V ; Aantal cellen: 10  
 Oplaadtijd: 60 min. (gebruik 2910907 oplader)

29727

Accu: 36V == 4.0AH, 144Wh, 40V Max  
 Spanning per cell: 3.6V ; Aantal cellen: 20  
 Oplaadtijd: 120 min. (gebruik 2910907 oplader)

2922607

Accu: 36V == 5.0AH, 180Wh, 40V Max  
 Spanning per cell: 3.6V ; Aantal cellen: 20  
 Oplaadtijd: 150 min. (gebruik 2910907 oplader)

Voor een correct gebruik, onderhoud en opslag van deze accu, is het van groot belang dat u de instructies in deze gebruiksaanwijzing leest en begrijpt.

Om ernstige letsels, brand- of explosiegevaar en gevaar op elektrische schok of elektrocutie te vermijden:

- GEEN beschadigde of gebarsten accupacks in de oplader steken. Vervang het accupack door een nieuw exemplaar.
- **UITSLUITEND** de accupacks met dit type oplader opladen.
- GEEN kortsluiting veroorzaken bij de terminals van het accupack.

**⚠ WAARSCHUWING**

Als de batterijvloeistof in uw ogen raakt, spoel dan onmiddellijk gedurende tenminste 15 minuten met schoon water. Raadpleeg onmiddellijk medische hulp. Laad het accupack niet op in de regen of natte omstandigheden. Dompel het werktuig, accupack of de oplader niet onder in water of een andere vloeistof.

- Voorkom dat kleine, metalen voorwerpen of materialen, zoals stalen wol, aluminiumfolie of andere vreemde deeltjes niet in de openingen van de oplader terecht komen.
- Plaats het accupack niet in de zon of in een warme omgeving. Bewaar bij normale kamertemperatuur.
- Bewaar op een koele, droge plaats in de schaduw. Als de accu gedurende lange tijd niet is opgeladen, laadt u deze elke 2 maanden gedurende 2 uur op.
- De accupackcellen kunnen onder extreme gebruiks- of temperaturomstandigheden een klein lek ontwikkelen. Als de buitenste zegel is verbroken en de vloeistof komt op uw huid terecht:
  - Was onmiddellijk af met water en zeep.
  - Neutraliseer met citroensap, azijn of een ander mild zuur.
- Als de vloeistof in uw ogen terechtkomt, volg dan de bovenstaande instructies en raadpleeg een arts.
- Controleer voor gebruik als de outputspanning en stroom van de acculader geschikt is om het accupack op te laden.

**ACCUCAPACITEIT CONTROLEREN**

Druk op de accucapaciteitsindicator (ACI) knop. De lampjes zullen oplichten in overeenstemming met het accucapaciteitsniveau. Zie onderstaande kaart:

Lampjes	Capaciteit
4 groene lampjes	Het vermogen van de batterij bedraagt tussen de 80% en 60%.
3 groene lampjes	Het vermogen van de batterij bedraagt tussen de 80% en 40%.
2 groene lampjes	Het vermogen van de batterij bedraagt tussen de 60% en 40%.
1 groen lampje	Het vermogen van de batterij bedraagt tussen de 40% en 25%.
Lampjes lichten niet op	De accu beschikt over een capaciteit van minder dan 25% en moet onmiddellijk worden opgeladen.



## Nederlands (Vertaling van de originele instructies)

### OPMERKINGEN I.V.M. VEILIGHEID EN VOORZORGSMAATREGELEN

1. Demonteer de accu niet.
2. Buiten het bereik van kinderen houden.
3. Accu niet aan water of zoutwater blootstellen. Accu op een koele, droge plaats bewaren.
4. Accu niet in een warme locatie, zoals in de buurt van een vuur, verwarmingselement, etc. plaatsen.
5. De positieve en negatieve terminals van de accu niet omwisselen.
6. De positieve en negatieve terminals van de accu niet met elkaar of andere metalen voorwerpen verbinden.
7. Niet met de accu gooien, slaan of erop gaan staan.
8. Nooit rechtstreeks op de accu solderen of de accu met een nagel of andere werktuigen doorboren.
9. In geval de accu lekt en de vloeistof in de ogen terecht komt, niet in de ogen wrijven. Goed spoelen met water. Het gebruik van de accu onmiddellijk stopzetten als de accu tijdens het gebruik een ongewone geur uitstoot, warm aanvoelt, van kleur of vorm verandert of zich op een andere manier abnormaal gedraagt.

### ACCULADER SPECIFICATIES

40V oplader: 2910907

Input: 100-240V ~ 50-60Hz, 1.9A Max

Output: 40V = 2.2A

- GEEN geleidende materialen in de oplader steken.
- GEEN vloeistoffen in de oplader toelaten.
- UITSLUITEND de oplader gebruiken voor de doeleinden die in deze gebruiksaanwijzing zijn beschreven.
- Haal de stekker van de oplader uit de contactdoos voor u hem schoonmaakt of als er zich geen accu in de oplader bevindt.
- Probeer twee opladers niet met elkaar te verbinden.

- Gebruik de oplader niet in omstandigheden waar de output polariteit niet overeenkomt met de laadpolariteit.
- Uitsluitend voor binnenshuis gebruik.
- De deksel mag in geen enkele omstandigheid worden geopend. Als het deksel is beschadigd, mag de oplader niet meer worden gebruikt.
- Herlaad nooit niet-herlaadbare accu's.





### ⚠ WAARSCHUWING

Om het risico op brand, elektrische schok of elektrocutie te voorkomen:

- Gebruik geen vochtige doek of detergent op de accu of acculader.
- Verwijder het accupack altijd voor u het schoonmaakt, inspecteert of onderhoudswerken aan het werktuig uitvoert.

### REINIGEN

Reinig de buitenkant van de oplader met een zachte, droge doek. Spoel of was niet met water.

	Klasse II
	Uitsluitend voor binnenshuis gebruik
	Lees de instructies voor het opladen
	Zekering

## Nederlands (Vertaling van de originele instructies)

### ⚠ WAARSCHUWING

Dit apparaat kan worden gebruikt door kinderen vanaf 8 jaar en personen met verminderde fysieke, zintuiglijke en mentale vermogens of een gebrek aan ervaring en kennis indien ze onder toezicht staan of instructie hebben ontvangen met betrekking tot het veilig gebruik van het apparaat en de betrokken gevaren begrijpen.

- Kinderen mogen niet met het apparaat spelen.
- Reinigings- en onderhoudswerken mogen niet zonder toezicht door kinderen worden uitgevoerd.
- Als het stroom snoer beschadigd is, moet het door de fabrikant, zijn onderhoudsagent of een gelijkaardig gekwalificeerd persoon worden vervangen om gevaarlijke situaties te vermijden.
- Laat het accupack of de oplader niet oververhitten. Als ze warm zijn, laat u ze afkoelen. Herlaad uitsluitend bij kamertemperatuur.
- Dek de ventilatieopeningen bovenaan de oplader niet af. Zet de oplader nooit op een zacht oppervlak, vb. een deken of kussen. Houd de ventilatieopeningen van de oplader vrij.
- Gebruik uitsluitend 29717/29727/2922607 heroplaadbare Li-ion-batterijen.

### ACCU OP EEN MILIEUVRIENDELIJKE MANIER VERWIJDEREN



### ⚠ WAARSCHUWING

Alle toxische stoffen moeten op een welbepaalde manier worden afgevoerd om milieuvervuiling te voorkomen. Voor u een beschadigde of versleten lithium-ion accupack weggooit, neemt u contact op met uw plaatselijk afvalverwerkingsbedrijf of het plaatselijk milieubeschermingsagentschap voor informatie en specifieke instructies. Breng de accu's naar een plaatselijk recyclage- en/of afvalverwerkingscentrum, dat gecertificeerd is voor de afvoer van li-ion producten.

### ⚠ WAARSCHUWING

Als het accupack barsten vertoont of defect is met of zonder lekken, herlaad u de accu niet en gebruik u deze niet meer. Gooi de accu weg en vervang deze door een nieuw accupack. **PROBEER HET ACCUPACK NIET TE REPAREREN!**

Om het risico op verwondingen en brand- of explosiegevaar en elektrische schok te vermijden en om het milieu te beschermen:

- Accuterminals met zware plakband beschermen.
- NOOIT proberen om onderdelen van het accupack te verwijderen of vernietigen.
- NOOIT proberen om een accupack te openen.

### ⚠ WAARSCHUWING

• Als het lek zich verder ontwikkelt, zijn de vrijgekomen elektrolyten corrosief en toxisch. **VERMIJD** contact met ogen of huid en niet inslikken.

- Accuën NIET bij het normaal huishoudelijk afval voegen.
- NOOIT verbranden.
- NOOIT plaatsen waar de accu's kunnen worden opgenomen op een stortplaats of een gemeentelijke afvalstroom voor vast afval.
- Breng de accu's naar een gecertificeerd recyclage- of afvoercentrum.

### OPLAADPROCEDURE

*OPMERKING: De accu wordt niet in een volledig opgeladen toestand verzonden. Het is aangewezen om de accu volledig op te laden voor gebruik om ervoor te zorgen dat de maximale looptijd kan worden bereikt. Deze lithium-ion accu zal geen geheugen ontwikkelen en kan op elk moment worden opgeladen.*

1. Verbind de lader met een AC-stroomuitlaat.
2. Verbind het accupack (1) met de oplader (2).

## Nederlands (Vertaling van de originele instructies)

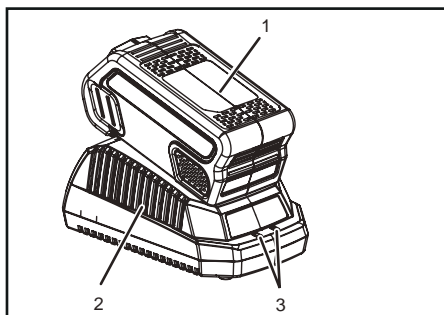

Dit is een diagnostische oplader. De LEDlampjes (3) van de oplader zullen automatisch in een specifieke volgorde oplichten om de huidige accustatus te melden. Zij zijn als volgt:

### OPLAADPROCEDURE (LED-INDICATOR)

ACCU WORDT OPGELADEN	● ROOD	● ROOD
VOLLEDIG OPGELADEN:	● ROOD	● GROEN
ACCU IS TE WARM: (GEDURENDE CA. 30 MINUTEN VERWIJDEREN OM AF TE KOELEN)	● ROOD	● ORANJE
BATTERIA ASSENTE	● ROOD	○ UIT
DEFECTE ACCU: (ACCU VERWIJDEREN EN DOOR EEN NIEUW EXEMPLAAR VERVANGEN INDIEN DIT GEBEURT)	● ROOD	⋮ KNIPPERT ROOD

Opmerking i.v.m. foutief defect:

Als de accu in de oplader wordt geïnstalleerd en de status-LED knippert, verwijdert u de accu van de lader gedurende 1 minuut en plaatst u de accu daarna terug. Als de status-LED normaal oplicht, is het accupack in orde. Als de status-LED nog steeds knippert, verwijdert u het accupack en trekt u de stekker van de oplader uit de contactdoos. Wacht 1 minuut en verbind de oplader opnieuw met de stroomtoevoer en plaats het accupack terug. Als de status-LED gewoon oplicht, is het accupack in orde. Als de status-LED nog steeds knippert, is het accupack defect en moet het worden vervangen.

**OPMERKING:** Als het rode indicatorlampje knippert, verwijdert u de accu uit de oplader en plaatst u deze binnen de twee uur terug. Als het indicatorlampje aangeeft

dat de accu oplaadt, is de accu in orde. Na 2 uur verwijdert u de accu en trekt u de stekker van de oplader uit de contactdoos gedurende 1 minuut en stopt u daarna de stekker terug in de contactdoos en plaatst u de accu terug. Als het indicatorlampje aangeeft dat de accu oplaadt, is de accu in orde. Indien niet, moet de accu worden vervangen.

### OPLADEN CONTROLEREN

Als het accupack niet goed oplaadt:

- Controleer de stroom aan de contactdoos met een ander werktuig. Zorg ervoor dat de contactdoos niet is uitgeschakeld.
- Controleer dat de opladercontacten niet zijn kortgesloten door afval of een vreemd voorwerp.
- Als de omgevingsluchttemperatuur niet gelijk is aan de normale kamertemperatuur, verplaatst u de oplader en het accupack naar een plaats waar de temperatuur zich tussen de 7 °C en 40 °C.

### ⚠ WAARSCHUWING

Als de accu in de oplader wordt geplaatst terwijl deze warm of heet is, kan het OPLAAD LED-indicatorlampje op de oplader oplichten en ORANJE kleuren. Als dit gebeurt, laat u de accu weg van de oplader afkoelen gedurende ca. 30 minuten.

### MONTAGEBEUGEL OPLADER

- Deze lader kan met behulp van twee schroeven (niet inbegrepen) aan een muur worden opgehangen.
- Plaats de wandmontagebeugel aan de onderkant van de lader.
- Gebruik 2 houtschroeven indien u het aan houten stiftschroeven vastmaakt
- Boor twee gaten 6 cm in het midden en zorg ervoor dat ze evenwijdig zijn.
- Indien u het apparaat aan een gipsplaat vastmaakt, gebruikt u muurpluggen en schroeven om de lader stevig aan de wand vast te maken.

## Nederlands (Vertaling van de originele instructies)

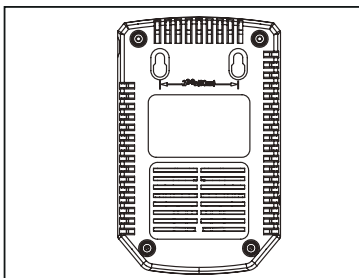

**OPMERKING:** Als de accu en oplader gedurende lange tijd niet worden gebruikt, verwijdert u de accu uit de oplader en trekt u de stekker uit de contactdoos.

### WEGNEEMBAAR STROOMSNOER

De stroomsnoeren van de lader zijn wegneembaar. Ze kunnen van de lader worden verwijderd en op een andere manier worden gebruikt. (zie onderstaande afbeelding)

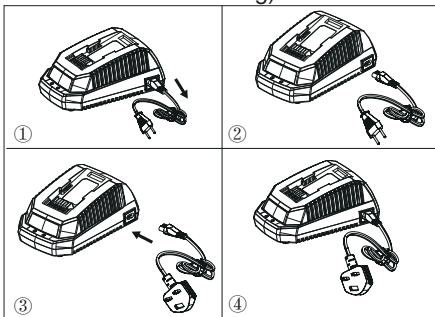

### BELANGRIJKE VEILIGHEIDSLINSTRUCTIES

1. BEWAAR DEZE INSTRUCTIES – GEVAAR: OM HET RISICO OP BRAND OF ELEKTRISCHE SCHOK TE VERMINDEREN, VOLGT U DEZE INSTRUCTIES ZORGVULDIG OP.
2. Bevestig dat de spanning op de locatie beschikbaar is voor u de oplader gebruikt.
3. Als het scherpe uiteinde van de stekker niet in de contactdoos past, gebruikt u een stekkeradapter als hulpstuk met de correcte configuratie voor de contactdoos.

### CORRECTE AFVOER VAN DIT PRODUCT:



Deze markering geeft aan dat dit product in de EU niet mag worden weggegooid met ander huishoudelijk afval. Om mogelijke milieuschade of schade aan de gezondheid door ongecontroleerde afvalafvoer te voorkomen, dient u dit op een verantwoorde manier te recyclen ter promotie van het duurzaam hergebruik van grondstoffen. Om uw gebruikt apparaat terug te geven, brengt u dit naar een verzamelpunt of neemt u contact op met de handelaar waarbij het product werd aangekocht. Zij kunnen dit product aanvaarden vooreen milieuvriendelijke en veilige recyclage.

### VERWIJDERING VAN AFGEDANKTE BATTERIJEN EN ACCU'S



Li-ion

De lidstaten zien erop toe dat fabrikanten apparaten zo ontwerpen dat afgedankte batterijen en accu's gemakkelijk eruit kunnen worden gehaald. Indien ze niet gemakkelijk eruit kunnen worden gehaald door de eindgebruiker, zien de lidstaten erop toe dat fabrikanten apparaten zo ontwerpen dat afgedankte batterijen en accu's gemakkelijk eruit kunnen worden gehaald door van de fabrikant onafhankelijke gekwalificeerde vaklieden. Apparaten met ingebouwde batterijen of accu's gaan vergezeld van een gebruiksaanwijzing waaruit blijkt hoe deze batterijen en accu's gemakkelijk eruit kunnen worden gehaald door de eindgebruiker of door onafhankelijke, gekwalificeerde vaklieden. Zo nodig bevat de gebruiksaanwijzing eveneens informatie over het type ingebouwde batterijen of accu's.

## РУССКИЙ (Перевод оригинальных инструкций)

## АККУМУЛЯТОР

## СПЕЦИФИКАЦИИ

29717

Аккумулятор: 36 В  $\approx$  2.0 А/ч, 72 Вт/ч, макс. 40 В

Напряжение на элемент: 3.6 В ; количество элементов: 10

Продолжительность зарядки: 60 минут (использовать зарядное устройство 2910907)

29727

Аккумулятор: 36 В  $\approx$  4.0 А/ч, 144 Вт/ч, макс. 40 В

Напряжение на элемент: 3.6 В ; количество элементов: 20

Продолжительность зарядки: 120 минут (использовать зарядное устройство 2910907)

2922607

Аккумулятор: 36 В  $\approx$  5.0 А/ч, 180 Вт/ч, макс. 40 В

Напряжение на элемент: 3.6 В ; количество элементов: 20

Продолжительность зарядки: 150 минут (использовать зарядное устройство 2910907)

Для правильного использования, технического обслуживания и хранения данного аккумулятора очень важно прочитать и понять инструкции, приведенные в настоящем руководстве.

Чтобы избежать серьезных травм, риска пожара, взрыва и опасности удара электрическим током или смертельного поражения электротоком:

- Если корпус аккумуляторной батареи треснул или поврежден, ЗАПРЕЩАЕТСЯ вставлять ее в зарядное устройство. Необходимо заменить устройство новой аккумуляторной батареей.
- ЗАПРЕЩАЕТСЯ заряжать эти

аккумуляторные батареи с помощью любого другого типа зарядных устройств.

- ЗАПРЕЩАЕТСЯ пытаться закоротить любые клеммы аккумуляторной батареи.

## ⚠ ПРЕДОСТЕРЕЖЕНИЕ

Если аккумуляторная жидкость попадет в глаза, необходимо немедленно промывать их чистой водой в течение как минимум 15 минут. Сразу же обратиться за медицинской помощью. Запрещается заряжать аккумуляторную батарею в дождь или влажную погоду. Запрещается погружать инструмент, аккумуляторную батарею или зарядное устройство в воду или другую жидкость.

- Запрещается допускать перегрев аккумуляторной батареи или зарядного устройства. Если эти устройства теплые, им необходимо дать остыть. Перезарядку проводить только при комнатной температуре.
- Запрещается оставлять аккумуляторную батарею на солнце или в теплом окружении. Хранить при обычной комнатной температуре.
- Хранить в полутемном, прохладном и сухом помещении, если аккумулятор не заряжается в течение долгого времени; заряжать аккумулятор в течение 2 часов каждые 2 месяца.
- В элементах аккумуляторной батареи может возникнуть небольшая утечка при экстремальных условиях использования или температуры. Если наружное уплотнение повреждено, и вытекшая жидкость попадет на кожу:
  - Немедленно смыть мыльной водой.
  - Нейтрализовать лимонным соком, уксусом или другой слабой кислотой.
- Если вытекшая жидкость попадет в глаза, необходимо выполнить вышеприведенные инструкции и обратиться за медицинской помощью.
- Следует проверить перед использованием, подходит ли

## РУССКИЙ (Перевод оригинальных инструкций)

выходное напряжение и ток зарядного устройства аккумулятора для зарядки аккумуляторной батареи.

### ПРОВЕРКА ЗАРЯДКИ АККУМУЛЯТОРА

Нажать кнопку индикатора зарядки аккумулятора (BCI). Загораются лампочки в соответствии с уровнем зарядки аккумулятора. См. нижеприведенную таблицу:

Лампы	Зарядка
4 зеленых лампы	Аккумулятор заряжен полностью
3 зеленых лампы	Аккумулятор заряжен более, чем на 70%
2 зеленых лампы	Аккумулятор заряжен на 45%
1 зеленая лампа	Аккумулятор заряжен на 10%, и вскоре потребует перезарядки
Лампы не горят	Зарядка аккумулятора меньше 10%, и требуется немедленная подзарядка

### ЗАМЕЧАНИЯ И ПРЕДОСТЕРЕЖЕНИЯ, КАСАЮЩИЕСЯ БЕЗОПАСНОСТИ

1. Запрещается разбирать аккумулятор.
2. Хранить в местах, недоступных для детей.
3. Запрещается подвергать аккумулятор воздействию воды или соленой воды, аккумулятор должен храниться в прохладном и сухом помещении; необходимо помещать аккумулятор в прохладную и сухую атмосферу.
4. Запрещается помещать аккумулятор в места с высокой температурой, около огня, нагревателя и т.д.
5. Запрещается менять местами положительную и отрицательную клеммы аккумулятора.
6. Запрещается подключать положительную и отрицательную клеммы аккумулятора друг к другу

- с помощью любых металлических предметов.
7. Запрещается стучать по аккумулятору, ронять его или вставать на аккумулятор.
  8. Запрещается пайка непосредственно на аккумуляторе, а также пробивать аккумулятор гвоздями или другими острыми предметами.
  9. В случае, если аккумулятор протекает, и жидкость попадет в глаза, запрещается тереть глаза. Тщательно промыть водой. Немедленно прекратить использование аккумулятора, если при использовании аккумулятор испускает необычный запах, если он горячий на ощупь, меняет цвет, меняет форму или любым другим образом кажется необычным.

### ЗАРЯДНОЕ УСТРОЙСТВО АККУМУЛЯТОРА СПЕЦИФИКАЦИИ

Зарядное устройство 40 В: 2910907  
 Вход: 100-240 В ~ 50-60 Гц, Макс. 1.9А  
 Выход: 40 В = 2.2 А

- ЗАПРЕЩАЕТСЯ зондировать зарядное устройство токопроводящими материалами.
- ЗАПРЕЩАЕТСЯ проникновение жидкости внутрь зарядного устройства.
- ЗАПРЕЩАЕТСЯ пытаться использовать зарядное устройство для любых других целей, кроме указанных в этом руководстве.
- Отключать зарядное устройство до очистки, а также в тех случаях, когда в зарядном устройстве нет аккумуляторной батареи.
- Запрещается пытаться подключить вместе два зарядных устройства.
- Запрещается использовать зарядное устройство в обстоятельствах, когда выходная полярность не совпадает с полярностью нагрузки.
- Только для использования в помещениях.

## РУССКИЙ (Перевод оригинальных инструкций)

- Крышка ни при каких обстоятельствах не должна быть открыта. Если крышка повреждена, зарядное устройство больше не может использоваться.
- Запрещается перезаряжать не перезаряжаемые батареи.





### ⚠ ПРЕДОСТЕРЕЖЕНИЕ

Чтобы избежать опасности пожара, удара электрическим током или смертельного поражения электротоком:

- Запрещается пользоваться влажной тканью или растворителем для аккумулятора или зарядного устройства аккумулятора.
- Всегда извлекать аккумуляторную батарею перед чисткой, проверкой или выполнением любого обслуживания устройства.

### ОЧИСТКА

Протирать зарядное устройство снаружи сухой мягкой тканью. Запрещается окатывать или мыть водой.

	Класс II
	Только для использования в помещениях
	Перед зарядкой необходимо прочитать инструкции
	предохранитель

### ⚠ ПРЕДОСТЕРЕЖЕНИЕ

Данный прибор может использоваться детьми старше 8 лет и людьми с ограниченными физическими, сенсорными или умственными способностями, либо с недостатком опыта и знаний, если они находятся под присмотром или получили инструкции по использованию прибора безопасным способом и осознают связанные с этим опасности.

- Дети не должны играть с прибором.
- Очистка и обслуживание не должны выполняться детьми без присмотра.
- Если поврежден шнур питания, он должен быть заменен изготовителем, его сервисным агентом или аналогичными квалифицированными лицами, чтобы избежать опасности.
- Запрещается закрывать вентиляционные отверстия на верхней части зарядного устройства. Запрещается ставить зарядное устройство на мягкую поверхность, т.е. одеяло, подушку. Необходимо следить, чтобы вентиляционные отверстия зарядного устройства оставались свободными.
- Запрещается попадание небольших металлических предметов или материалов, таких как стальная вата, алюминиевая фольга или другие посторонние частицы, в полость зарядного устройства.
- Используйте только перезаряжаемые литий-ионные батареи 29717/29727/2922607.

### ЭКОЛОГИЧЕСКИ БЕЗОПАСНАЯ УТИЛИЗАЦИЯ АККУМУЛЯТОРА



**РУССКИЙ (Перевод оригинальных инструкций)****▲ ПРЕДОСТЕРЕЖЕНИЕ**

Токсичные материалы должны утилизироваться определенным образом, чтобы предотвратить загрязнение окружающей среды. Перед утилизацией поврежденных или изношенных аккумуляторных батарей необходимо связаться с местным агентством по утилизации или с местным агентством по защите окружающей среды для получения информации и конкретных инструкций. Сдать аккумуляторы в местный центр по переработке и/или утилизации, сертифицированный для утилизации ионов лития.

**▲ ПРЕДОСТЕРЕЖЕНИЕ**

Если аккумуляторная батарея треснула или сломалась, с утечкой или без утечки, запрещается ее перезаряжать или использовать. Батарею необходимо утилизировать и заменить ее новой аккумуляторной батареей. **ЗАПРЕЩАЮТСЯ ПОПЫТКИ ОТРЕМОНТИРОВАТЬ БАТАРЕЮ!** Чтобы избежать опасности пожара, удара электрическим током или смертельного поражения электрошоком:

- Закрывать клеммы аккумулятора клейкой лентой для тяжелых условий.
- **ЗАПРЕЩАЮТСЯ** попытки демонтировать или разрушить любой из компонентов аккумуляторной батареи.
- **ЗАПРЕЩАЕТСЯ** попытка открыть аккумуляторную батарею.

**▲ ПРЕДОСТЕРЕЖЕНИЕ**

- Если возникает утечка, вытекающий электролит является коррозионной и токсичной жидкостью. **НЕ ДОПУСКАТЬ** попадания раствора в глаза или на кожу; запрещается проглатывать раствор. **ЗАПРЕЩАЕТСЯ** помещать эти аккумуляторы в обычный бытовой мусор.
- **ЗАПРЕЩАЕТСЯ** сжигать.
- **ЗАПРЕЩАЕТСЯ** оставлять аккумуляторы там, где они станут частью любых свалок отходов или твердых бытовых отходов.
- Сдать аккумуляторы в сертифицированный центр по переработке или утилизации.

**ПРОЦЕДУРА ЗАРЯДКИ**

**ПРИМЕЧАНИЕ:** аккумулятор не поставляется полностью заряженным. Рекомендуется полностью зарядить его перед использованием, чтобы убедиться в достижении максимального времени работы. Этот аккумулятор на ионах лития не оборудован памятью и может заряжаться в любое время.

1. Подключить зарядное устройство в силовую розетку переменного тока.
2. Вставить аккумуляторную батарею (1) в зарядное устройство (2).

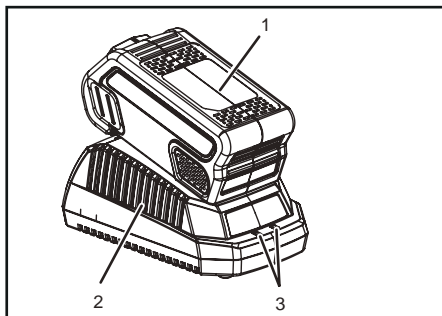

Это диагностическое зарядное устройство. Светодиодные лампы зарядного устройства (3) будут гореть в определенном порядке, чтобы показать текущее состояние аккумулятора. Это происходит следующим образом:



## РУССКИЙ (Перевод оригинальных инструкций)

### ПРОЦЕДУРА ЗАРЯДКИ (СВЕТОДИОДНЫЙ ИНДИКАТОР)

БАТАРЕЯ ЗАРЯЖАЕТСЯ:	● КРАСНЫЙ	● КРАСНЫЙ
ПОЛНОСТЬЮ ЗАРЯЖЕНА:	● КРАСНЫЙ	● ЗЕЛЕНый
БАТАРЕЯ СПИШКОМ ТЕПЛАЯ. (ИЗВЛЕЧЬ ПРИБЛИЗИТЕЛЬНО НА 30 МИНУТ, ЧТОБЫ ДАТЬ ОСТУДИТЬСЯ)	● КРАСНЫЙ	● ОРАНЖЕ-Вый
БАТАРЕЯ ОТСУТСТВУЕТ	● КРАСНЫЙ	○ ВЫКЛ.
НЕИСПРАВНАЯ БАТАРЕЯ: (ЕСЛИ ЭТО ПРОИСХОДИТ, ИЗВЛЕЧЬ И ЗАМЕНИТЬ НОВОЙ БАТАРЕЕЙ)	● КРАСНЫЙ	◊ КРАСНЫЙ МИГАЕТ

Примечание, касающееся ложной неисправности:

Когда аккумулятор вставлен в зарядное устройство, и мигает светодиод статуса, извлечь аккумулятор из зарядного устройства на 1 минуту, затем вставить его обратно. Если светодиод статуса показывает норму, это означает, что аккумуляторная батарея исправна. Если светодиод статуса продолжает мигать, извлечь аккумуляторную батарею и отключить зарядное устройство. Подождать 1 минуту и снова подключить зарядное устройство, а затем вставить аккумуляторную батарею. Если светодиод статуса показывает норму, это означает, что аккумуляторная батарея исправна. Если светодиод статуса продолжает мигать, это означает, что аккумуляторная батарея неисправна, и ее необходимо заменить.

*ПРИМЕЧАНИЕ: Когда мигает красный индикатор, извлечь аккумулятор из зарядного устройства и вставить его обратно через 2 часа. Если индикатор показывает зарядку, это означает, что аккумулятор исправен. Через 2 часа извлечь аккумулятор, а также отключить силовой шнур переменного тока зарядного устройства на 1 минуту, а затем снова подключить силовой шнур переменного тока и вставить аккумулятор. Если индикатор показывает зарядку, это означает, что аккумулятор исправен. Если нет, аккумулятор необходимо заменить.*

### ПРОВЕРКА УСТРОЙСТВА

Если аккумуляторная батарея не

### ЗАРЯДНОГО

заряжается должным образом:

- Проверить ток на розетке с помощью другого прибора. Убедиться, что розетка не отключена.
- Убедиться, что контакты зарядного устройства не были закорочены мусором или посторонними предметами.
- Если температура окружающего воздуха не соответствует обычной комнатной температуре, перенести зарядное устройство и аккумуляторную батарею в такое место, где диапазон температур составляет от 7°C до 40°C.

### ▲ ПРЕДОСТЕРЕЖЕНИЕ

Если аккумулятор вставлен в зарядное устройство, когда он является теплым или горячим, светодиодный индикатор ЗАРЯДКИ, зажигающийся на зарядном устройстве, может загореться ОРАНЖЕ-Вый. Если это произошло, необходимо дать аккумулятору остыть вне зарядного устройства в течение приблизительно 30 минут.

### МОНТАЖ ЗАРЯДНОГО УСТРОЙСТВА

1. Это зарядное устройство может быть установлено на стене с помощью двух винтов (не входят в комплект поставки).
2. Найдите место крепления на стену на нижней части зарядного устройства.
3. В случае крепления к деревянным штифтам используйте 2 шурупа по дереву.
4. Просверлите два отверстия 6 см по центру на одном уровне.
5. При закреплении на стене из гипсокартона используйте анкеры и шурупы.

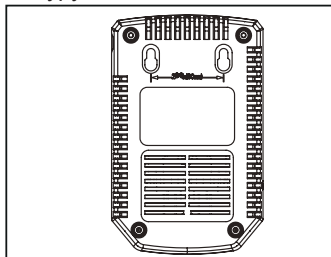

## РУССКИЙ (Перевод оригинальных инструкций)

**ПРИМЕЧАНИЕ:** Если аккумулятор и зарядное устройство не используются в течение долгого времени, следует извлечь аккумулятор из зарядного устройства и отключить силовой шнур переменного тока.

### СЪЕМНЫЙ ШНУР ПИТАНИЯ

Шнур питания зарядного устройства может сниматься. Его можно отсоединить от зарядного устройства и заменить другим. (См. рисунок ниже)

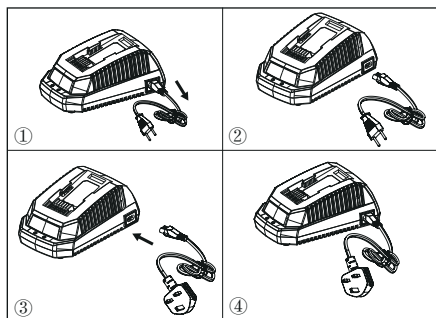

### ВАЖНЫЕ ИНСТРУКЦИИ ПО БЕЗОПАСНОСТИ

1. НЕОБХОДИМО СОХРАНИТЬ ЭТИ ИНСТРУКЦИИ - ОПАСНОСТЬ: ЧТОБЫ УМЕНЬШИТЬ РИСК ПОЖАРА ИЛИ УДАРА ЭЛЕКТРИЧЕСКИМ ТОКОМ, НЕОБХОДИМО ВЫПОЛНЯТЬ ЭТИ ИНСТРУКЦИИ.
2. Убедиться в приемлемости напряжения в каждой стране, прежде чем использовать зарядное устройство.
3. Если форма разъема не подходит к силовой розетке, необходимо использовать прилагаемый переходник разъема правильной конфигурации для силовой розетки.

### ПРАВИЛЬНАЯ УТИЛИЗАЦИЯ ДАННОГО ИЗДЕЛИЯ:



Эта маркировка показывает, что данное изделие не может утилизироваться с бытовыми отходами на территории ЕС. Чтобы предотвратить возможный ущерб для окружающей среды или здоровья людей из-за неконтролируемой утилизации отходов, утилизируйте его надлежащим образом для экологически безопасной переработки.

### Извлечение отработанных батарей и аккумуляторов



Государства-члены ЕС должны следить за тем, чтобы производители разрабатывали свои устройства таким образом, чтобы отработанные батареи и аккумуляторы могли легко извлекаться. Если конечный пользователь не может их с легкостью извлечь, Государства-члены ЕС должны следить за тем, чтобы производители разрабатывали свои устройства таким образом, чтобы отработанные батареи и аккумуляторы могли легко извлекаться техническими специалистами, не связанными с производителем. К устройствам, в которых встроены батареи и аккумуляторы, должны прилагаться инструкции о том, как эти батареи и аккумуляторы могут быть безопасно извлечены конечным пользователем или независимым техническим специалистом. По возможности в инструкциях следует также указывать тип батареи или аккумулятора, встроеного в устройство.

## Suomi(Alkuperäisten ohjeiden käännös)

### AKKU

#### TEKNISET TIEDOT

29717

Akku: 36V  $\approx$  2.0Ah, 72Wh, 40V Max  
Jännite kennoa kohden: 3.6V ; Kennojen määrä: 10

Latausaika: 60 min. (käytä 2910907-laturia)

29727

Akku: 36V  $\approx$  4.0Ah, 144Wh, 40V Max  
Jännite kennoa kohden: 3.6V ; Kennojen määrä: 20

Latausaika: 120 min. (käytä 2910907-laturia)

2922607

Akku: 36V  $\approx$  5.0Ah, 180Wh, 40V Max  
Jännite kennoa kohden: 3.6V ; Kennojen määrä: 20

Latausaika: 150 min. (käytä 2910907-laturia)

Tämän akun asianmukainen käyttö, huolto ja säilytys edellyttää, että luet ja ymmärrät tämän käyttöoppaan ohjeet.

Jotta vältyt vakavalta vammalta, tulipalon vaaralta, räjähdykseltä ja sähköiskun vaaralta:

- Jos akun kotelo on haljennut tai vioittunut, ÄLÄ laita sitä laturiin. Vaihda se uuteen akkuun.
- ÄLÄ lataa näitä akkuja minkään muun tyyppisellä laturilla.
- ÄLÄ yritä aiheuttaa akun napojen välille oikosulkua.

#### VAROITUS

Jos akkunestettä joutuu silmiin, huuhtele niitä puhtaalla vedellä vähintään 15 minuuttia. Hakeudu välittömästi lääkärin hoitoon. Älä lataa akkua sateessa tai kosteissa olosuhteissa. Älä upota laitetta, akkua tai laturia veteen tai muuhun nesteeseen.

- Älä anna akun tai laturin ylikuumentua. Jos ne ovat lämpimät, anna niiden jäähtyä. Suorita lataus vain huoneenlämpötilassa.
- Älä jätä akkua auringonpaisteeseen tai

kuumaan ympäristöön. Pidä normaalissa huoneenlämpötilassa.

- Pidä se varjoisassa, viileässä ja kuivassa paikassa, jos akkua ei ole ladattu pitkään aikaan; lataa akkua 2 tuntia 2 kuukauden välein.
- Akun kennot saattavat vuotaa hieman äärimmäisen rankassa käytössä tai ääriämpötiloissa. Jos ulkokuori on rikkoutunut ja nestettä vuotaa iholle:
  - Pese välittömästi saippualla ja vedellä.
  - Neutraloi sitruunamehulla, etikalla tai muulla laimealla hapolla.
- Jos vuotanutta nestettä pääsee silmiin, noudata yllä olevia ohjeita ja hakeudu lääkärin hoitoon.
- Tarkista ennen käyttöä, sopiiko akkulaturin jännite ja virta akun lataukseen.

#### AKUN KAPASITEETIN TARKISTAMINEN

Paina akun kapasiteetin ilmoituspainiketta (BCI). Valo syttyy ilmoittaen akun kapasiteetin. Katso alla oleva taulukko:

Valot	Kapasiteetti
4 vihreää valoa	Akku on ladattu täyteen
2 vihreää valoa	Akku on ladattu 70 % kapasiteettiin
2 vihreää valoa	Akku on ladattu 45 % kapasiteettiin
1 vihreä valo	Akun kapasiteetti on 10 %, ja se on ladattava pian
Valot sammuvat	Akun kapasiteetti on alle 10 %, ja se on ladattava heti

#### TURVALLISUUSILMOITUKSET JA VAROITIMET

1. Älä pura akkua.
2. Pidä poissa lasten ulottuvilta.
3. Älä altista akkua vedelle tai suolavedelle; akkua tulee säilyttää viileässä ja kuivassa paikassa, ja se on sijoitettava viileään ja kuivaan ympäristöön.
4. Älä sijoita akkua kuumaan paikkaan, kuten tulen, lämmittimen tms. lähelle.

## Suomi(Alkuperäisten ohjeiden käännös)

5. Älä vaihda positiivisen ja negatiivisen navan paikkaa akussa.
6. Älä kytke akun positiivista ja negatiivista napaa toisiinsa metalliesineellä.
7. Älä napauta tai iske akkua tai astu sen päälle.
8. Älä juota suoraan akkuun tai puhkaise akkua nauloilla tai muilla terävillä työkaluilla.
9. Jos akku vuotaa ja nestettä pääsee silmiin, älä hankaa silmiä. Huuhtele huolella vedellä. Keskeytä välittömästi akun käyttö, jos akusta tulee käytön aikana epätavallinen haju, jos se tuntuu kuumalta, sen väri tai muuttuu tai se vaikuttaa millään tavoin epänormaalisti.

## AKKULATURI TEKNISET TIEDOT

40 V laturi: 2910907

Otto: 100-240 V ~ 50-60 Hz, 1.9A Max

Lähtö: 40 V = 2.2A

- ÄLÄ työnnä laturiin sähköä johtavia materiaaleja.
- ÄLÄ päästä nestettä laturin sisään.
- ÄLÄ yritä käyttää laturia muuhun kuin tässä käyttöoppaassa esitettyyn tarkoitukseen.
- Irrota laturi pistorasiasta ennen puhdistusta ja aina kun laturissa ei ole akkua.
- Älä yritä kytkeä kahta laturia yhteen.
- Älä käytä laturia olosuhteissa, joissa lähtöpolariteetti ei vastaa kuormapolariteettia.
- Vain sisäkäyttöön.
- Suojusta ei saa avata missään tapauksessa. Jos suoja on vioittunut, laturia ei saa enää käyttää.
- Älä lataa muita kuin ladattavia akkuja.





### VAROITUS

Jotta vältyt tulipalon ja sähköiskun vaaralta:

- Älä käytä akun tai akkulaturin käsittelyyn kosteaa liinaa tai pesuainetta.
- Irrota akku laitteesta aina ennen puhdistusta, tarkastusta ja laitteen huoltoa.

## PUHDISTAMINEN

Pyyhi laturin ulkopinta pehmeällä, kuivalla liinalla. Älä huuhtele sitä tai pese sitä vedellä.

	Luokka II
	Vain sisäkäyttöön
	Lue ohjeet ennen lataamista.
	Sulake

### VAROITUS

Tätä laitetta saavat käyttää vähintään 8-vuotiaat lapset sekä ihmiset, joiden ruumiin, aistien tai mielen suorituskyky on heikentynyt tai joilta puuttuu kokemusta ja yleistietämystä, jos laitteen turvallista käyttöä valvotaan ja heillä on siinä koulutus sekä he ymmärtävät käyttöön liittyvät vaarat

- Lasten ei saa leikkiä laitteen kanssa.
- Lapset eivät saa puhdistaa tai huoltaa laitetta ilman valvontaa.
- Jos virtajohto vioittuu, valmistajan, pätevän huoltokeskuksen tai vastaavasti pätevän henkilön on vaihdettava se, jotta vältetään vaaratilanteet.
- Älä peitä laturin päällä olevia tuuletusaukkoja. Älä aseta laturia pehmeälle pinnalle, kuten huovan tai tyynyn päälle. Pidä laturin tuuletusaukot avoimina.
- Älä päästä pieniä metallinkappaleita tai sellaista materiaalia kuin teräsvilla, alumiinikelmu tai muita vieraskappaleita laturin onteloihin.
- Käytä ainoastaan ladattavia 29717/29727/2922607 -Li-ion-paristoja.

## YMPÄRISTÖYSTÄVÄLLINEN AKUN HÄVITTÄMINEN



## Suomi(Alkuperäisten ohjeiden käännös)

### VAROITUS

Kaikki myrkylliset materiaalit on hävitettävä tietyllä tavalla, jotta ympäristö ei saastu. Ennen kuin hävität voittuneen tai loppuun käytetyn litiumioniakun, ota yhteys paikalliseen jätehuoltoon paikalliseen ympäristönsuojeluelimeen ja kysy tietoja ja täsmälliset ohjeet. Vie akku paikalliseen kierrätys- ja/tai hävityslaitokseen, joka on sertifioitu Li-ion-hävitystä varten.

### VAROITUS

Jos akku halkeaa tai rikkoutuu, riippumatta vuotoista, älä lataa tai käytä sitä. Hävitä se ja vaihda se uuteen akkuun. **ÄLÄ YRITÄ KORJATA SITÄ!** Vältä loukkaantumisen ja tulipalon, räjähdysriskin ja sähköiskun riskiä ja ympäristövahingot seuraavasti:

- Peitä akun navat kestäväällä teipillä.
- ÄLÄ yritä irrottaa tai tuhota mitään akun osia.
- ÄLÄ yritä avata akkua.

### ADVARSEL

•Jos akku alkaa vuotaa, vapautuvat elektrolyytit ovat syövyttäviä ja myrkyllisiä. ÄLÄ päästä liuosta silmiin tai iholle äläkä niele sitä.

- ÄLÄ heitä näitä akkuja tavalliseen roskikseen.
- ÄLÄ polta.
- ÄLÄ aseta akkua paikkaan, josta se voi joutua kaatopaikalle tai kunnan muiden kiinteiden jätteiden joukkoon.
- Vie se sertifioituun kierrätys- tai hävityskeskukseen.

## LATAAMINEN

**HUOMAUTUS:** Akku ei tule täysin ladattuna. Suositellaan, että akku ladataan täysin ennen käyttöä, jotta se kestää mahdollisimman pitkään. Litiumioniakku ei kehitä muisti-ilmiötä, ja se voidaan ladata milloin tahansa.

1. Kytke laturi vaihtovirtapistorasiasaan.
2. Aseta akku (1) laturiin (2).

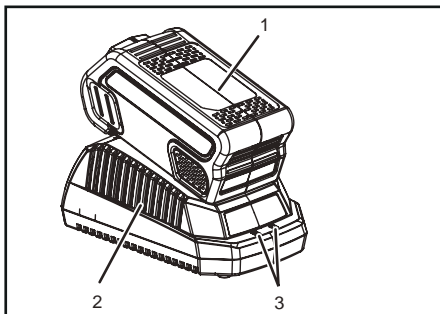

Tämä on diagnostinen laturi. Laturin merkkivalot (3) syttyvät tietyssä järjestyksessä, ilmoittaen akun senhetkisen tilan. Tilat ovat seuraavat:

### LATAAMINEN (MERKKIVALO)

AKKU LATAANTUU:	● PUNAINEN	● PUNAINEN
TÄYSIN LADATTU:	● PUNAINEN	● VIHREÄ
AKKU ON LIIAN KUUMA: (IRROTA NOIN 30 MINUUTIKSI, JOTTA SE VOI JÄÄHTÄÄ)	● PUNAINEN	● ORANSSSI
AKKU PUUTTUU	● PUNAINEN	○ SAMMUKSISSA
VIALLINEN AKKU: (IRROTA PYÖRÄ JA VAIHDA SE UUTEEN AKKUUN, JOS NÄIN TAPAHTUU)	● PUNAINEN	● PUNAINEN / \ VILKKUU

Virheellinen vikailmoitus:

Kun akku on kytketty laturiin ja tilan merkkivalo vilkkuu, irrota akku laturista noin 1 minuutiksi ja laita se sitten takaisin. Jos tilan merkkivalo ilmoittaa normaalia, akku on kunnossa. Jos tilan merkkivalo ilmoittaa akkuun latautuvan, akku on kunnossa. Jos tilan merkkivalo ilmoittaa normaalia, akku on kunnossa. Jos tilan merkkivalo ilmoittaa akkuun latautuvan, akku on kunnossa. Jos tilan merkkivalo vilkkuu yhä, akku on viallinen ja on vaihdettava.

**HUOMAUTUS:** Kun punainen merkkivalo välkkyä, irrota akku laturista ja aseta se takaisin 2 tunnin päästä. Jos merkkivalo osoittaa akun latautuvan, akku on kunnossa. Vedä akku irti 2 tunnin kuluttua ja irrota myös laturin pistoke 1 minuutiksi pistorasiasta ja kytke molemmat sitten takaisin. Jos merkkivalo osoittaa akun latautuvan, akku on

## Suomi(Alkuperäisten ohjeiden käännös)

kunnossa. Jos ei, akku on ladattava.

### LATAUKSEN TARKISTAMINEN

Jos akku ei lataannu kunnolla:

- Tarkista pistorasia toisella laitteella. Varmista, että pistorasiaa ei ole kytketty pois käytöstä.
- Tarkista, että laturin navat eivät ole oikosulussa roskien tai vierasmateriaalien takia.
- Jos ympäristön ilman lämpötila ei ole normaalissa huoneenlämpötilassa, siirrä laturi ja akku paikkaan, jossa lämpötila on välillä 7 °C - 40 °C.

### VAROITUS

Jos akku laitetaan laturiin lämpimänä tai kuumana, laturin LATAUKSEN merkkivalo voi syttyä ja palaa ORANSSI. Jos näin tapahtuu, anna akun jäähtyä irti laturista noin 30 minuuttia.

### LATURIN ASENTAMINEN

1. Tämä laturi voidaan asentaa seinälle kahdella ruuvilla (ei mukana).
2. Seinäkiinnike on laturin alaosassa.
3. Jos se kiinnitetään puupaaluihin, käytä 2 puuruuvia.
4. Poraa keskelle kaksi 6 cm:n reikää; varmista, että ne ovat samassa linjassa.
5. Jos kiinnität sen kiviseinään, käytä kiinnitykseen ankkuripultteja.

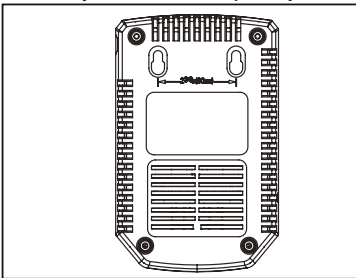

**HUOMAUTUS:** Jos akkua ja laturia ei käytetä pitkään aikaan, irrota akku laturista ja irrota virtapistoke.

### IRROTETTAVA VIRTASÄÄTIN

Laturin virtajohdot ovat irrotettavissa. Ne voidaan ottaa irti laturista, ja niitä voidaan käyttää vaihtoehtoisesti. (Katso alla oleva kuva)

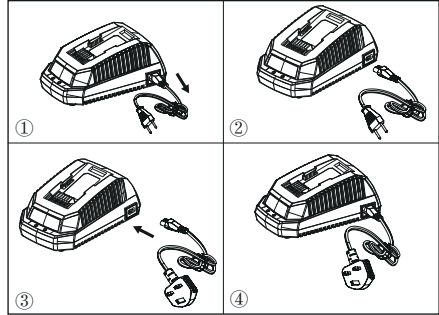

### TÄRKEITÄ TURVALLISUUSOHJEITA

1. SÄILYTÄ NÄMÄ OHJEET – VAARA: JOTTA TULIPALON JA SÄHKÖISKUN VAARA OLISI PIENEMPI, NOUDATA NÄITÄ OHJEITA:
2. Tarkista maassa käytetty jännite ennen laturi käyttöä.
3. Jos pistoke ei sovi pistorasiaan, käytä pistorasiassa asianmukaista sovitinta.

### TUOTTEEN HÄVITTÄMINEN:

### ASIANMUKAINEN



Tämä merkintä osoittaa, että tätä tuotetta ei saa hävittää EY:n alueella talousjätteiden kanssa. Jotta ympäristö ja ihmisten terveys ei kärsisi kontrolloimattomasta jätteiden hävittämisestä, kierrätä laite vastuullisesti, jolloin materiaalit voidaan käyttää uudelleen. Palauta laite palautus- tai keräysjärjestelmää käyttäen tai ota yhteys siihen jälleenmyyjään, jolta tuote hankittiin. Hän voi toimittaa tämän tuotteen ympäristöystävälliseen kierrätykseen.

**Suomi(Alkuperäisten ohjeiden käännös)****Käytettyjen paristojen ja akkujen irrottaminen**

Li-ion

Jäsenvaltioiden on varmistettava, että valmistajat suunnittelevat laitteet sellaisiksi, että käytetyt paristot ja akut voi helposti irrottaa. Jäsenvaltioiden on varmistettava, että tapauksissa, joissa loppukäyttäjä ei voi vaivatta irrottaa paristoa tai akkua, valmistaja on suunnitellut laitteen siten, että valmistajasta riippumaton pätevä ammattilainen voi vaivatta irrottaa käytetyn pariston tai akun. Paristoja tai akkuja sisältäviin laitteisiin on liitettävä ohjeet, joista ilmenee, miten joko loppukäyttäjä tai riippumaton pätevä ammattilainen voi irrottaa kyseiset paristot tai akut turvallisesti. Ohjeissa on tarvittaessa ilmoitettava loppukäyttäjälle laitteeseen asennettujen paristojen tai akkujen laji.

**Svenska (Översättning från originalinstruktioner)**

**BATTERI**

**SPECIFIKATIONER**

29717

Batteri: 36V = 2.0Ah, 72Wh, 40V max  
 Spänning per cell: 3.6V ; Antal celler: 10  
 Laddningstid: 60 min. (använd laddare 2910907)

29727

Batteri: 36V = 4.0Ah, 144Wh, 40V max  
 Spänning per cell: 3.6V ; Antal celler: 20  
 Laddningstid: 120 min. (använd laddare 2910907)

2922607

Batteri: 36V = 5.0Ah, 180Wh, 40V max  
 Spänning per cell: 3.6V ; Antal celler: 20  
 Laddningstid: 150 min. (använd laddare 2910907)

För korrekt användning, underhåll och förvaring av batteriet är det mycket viktigt att du läser och förstår de instruktioner som finns i manualen.

Undvik allvarliga skador, brand- och explosionsrisk samt risk för elektrisk stöt:

- Om batteripaketet har spruckit eller är skadat ska DET INTE sättas i laddaren. Ersätt det med ett nytt batteripack.
- LADDA INTE batteripaketet i någon annan laddare.
- KORTSLUT INTE några terminaler på batteripaketet.

**⚠ VARNING**

Om batterivätska kommer i ögonen ska de omedelbart spolas i kallt vatten under 15 minuter. Se till att få medicinsk omvårdnad snarast möjligt. Ladda inte batteripaketet i regn eller blöta förhållanden. Sänk inte ner verktyget, batteripaketet eller laddaren i vatten eller någon annan vätska.

- Se till att batteripaketet eller laddaren inte överhettas. Om de är varma ska du låta dem svalna. Ladda enbart i rumstemperatur.
- Placera inte batteripaketet i solen eller på varm plats. Se till att den är i normal rumstemperatur.
- Placera på skuggiga, svala och torra platser och om batteriet inte laddas på lång tid. Ladda batteriet minst två timmar varannan månad.
- Batteripaketets celler kan läcka lite vid extrem användning eller extrema temperaturer. Om yterhöljet är trasigt och du får batterivätska på huden:
  - Tvätta omedelbart med tvål och vatten.
  - Neutralisera med citronjuice, vinäger eller någon annan mild syra.
- Om utläckt vätska kommer i ögonen ska du följa instruktionerna ovan och söka medicinsk hjälp.
- Kontrollera före användning så att uteffekt och ström för batteriladdaren passar till batteripaketet.

**KONTROLLERA BATTERIKAPACITET**

Tryck på batterikapacitetsindikatorknappen (BCI). Lamporna tänds enligt batteriets kapacitetsnivå. Se tabellen nedan:

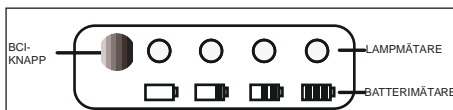

Lampor	Kapacitet
4 gröna lampor	Batteriet är fulladdat
3 gröna lampor	Batteriet har 70 % kapacitet
2 gröna lampor	Batteriet har 45 % kapacitet
1 grön lampa	Batteriet har 10 % kapacitet och kräver laddning snarast
Lamporna lyser inte	Batteriet har mindre än 10 % kapacitet och måste laddas omedelbart

**SÄKERHETSFÖRESKRIFTER OCH FÖREBYGGANDE ÅTGÄRDER**

1. Ta inte isär batteriet.
2. Förvara utom räckhåll för barn.
3. Exponera inte batteriet för vatten eller saltvatten, batteriet ska förvaras på en sval



## Svenska (Översättning från originalinstruktioner)

och torr plats.

4. Placera inte batteriet på varma platser som nära öppen eld, element och liknande.

5. Växla inte de positiva och negativa terminalerna på batteriet.

6. Anslut inte de positiva och negativa terminalerna på batteriet till varandra med metallföremål.

7. Slå, stampa eller stå inte på batteriet.

8. Löd inte direkt på batteriet och gör inte hål på batteriet med spikar eller andra vassa föremål.

9. Om batteriet läcker och vätska kommer i ögonen ska inte ögonen gnidas. Skölj noga med vatten. Avbryt omedelbart användning av batteriet om batteriet ger ifrån sig ovanlig doft, känns varmt, ändrad färg, ändrar form eller verkar konstigt på något sätt.

## BATTERILADDARE SPECIFIKATIONER

40 V laddare: 2910907

Ineffekt: 100-240 V ~ 50-60 Hz, 1.9A max

Uteffekt: 40 V = 2.2A

- TRYCK INTE in ledande material i laddaren.
- SLÄPP INTE in någon vätska i laddaren.
- ANVÄND INTE laddaren för något annat ändamål än de som återges i manualen.
- Koppla från laddaren före rengöring och när batteripaket inte sitter i laddaren.
- Försök aldrig att koppla samman två laddare.
- Använd inte laddaren om utpolariteten inte stämmer med laddningspolariteten.
- Enbart för inomhusbruk.
- Höljet får under inga omständigheter öppnas. Om höljet är skadat får inte laddaren användas.
- Försök inte ladda batterier som inte är uppladdningsbara.





### ⚠ VARNING

Undvik brandrisk samt risk för elektrisk stöt:

- Använd inte våt trasa eller lösningsmedel på batteriet eller batteriladdaren.
- Ta alltid bort batteripaketet ur verktyget före rengöring, översyn eller underhåll.

### RENGÖRING

Torka av laddarens utsida med en torr, mjuk trasa. Spola inte eller tvätta inte med vatten.

	Klass II
	Enbart för inomhusbruk
	Läs instruktionerna före laddning
	Säkring

## Svenska (Översättning från originalinstruktioner)

## ⚠ VARNING

Denna apparat kan användas av barn över 8 år och personer med reducerad fysisk, sensorisk eller mental kapacitet eller i avsaknad av erfarenhet och kunskap om de övervakas eller har fått instruktioner om användning av apparaten på säkert sätt och är införstådda med risker i anslutning till användningen.

- Barn får inte leka med apparaten.
- Rengöring och underhållsarbete får inte utföras av barn utan övervakning.
- Om matningskabeln är skadad måste den bytas ut av tillverkaren, dess serviceagent eller motsvarande utbildad person för att undvika faror.

- Täck inte över ventilationsöppningarna ovanpå batteriladdaren. Placera inte batteriladdaren på mjuka underlag som en filt eller kudde. Se till att ventilationshålen på laddaren inte blockeras.

- Låt inte små föremål eller material som stål, aluminiumfolie eller andra främmande föremål komma in i laddarens håligheter.

- Använd enbart 29717 eller 29727 eller 2922607 laddningsbara litiumjonbatterier.

## ⚠ VARNING

Om batteripaketet spricker eller går sönder, med eller utan läckage, får det inte laddas eller användas. Avyttra och ersätt det med ett nytt batteripack. **FÖRSÖK INTE REPARERA DET!** Undvik skada, brand- och explosionsrisk samt risk för elektrisk stöt och att skada miljön.

- Täck över batteripaketets terminaler med kraftig tejp.

- **FÖRSÖK INTE** att ta bort eller förstöra någon av komponenterna i batteripaketet.

- **FÖRSÖK INTE** att öppna batteripaketet.

## ⚠ VARNING

- Om läckage uppstår är den läckande elektrolyten frätande och giftig. **UNDBIK** att få lösningen på huden eller i ögonen och **svälj** den för allt i världen inte.

- **SLÄNG** INTE batterierna i hushållsavfallet.

- **GÖR** INTE HÅL.

- **PLACERA** DEM INTE där de blir en del av fyllnadsmassa eller kommunalt avlopp:

- Ta dem till lokala återvinningsanläggningen.

## MILJÖSÄKER BATTERIAVYTTRING



## ⚠ VARNING

Samtliga giftiga material ska avyttras på specifikt sätt för att förhindra förorening av miljön. Före avyttring av skadade eller utslitna litiumjonbatteripaket ska du kontakta den lokala återvinningsanläggningen för information och specifika instruktioner. Ta batterierna till den lokala återvinningsanläggning som är certifierad för avyttring av Li-ion.

## LADDNINGSPROCEDUR

*OBS! Batteriet levereras inte laddat. Vi rekommenderar att batteriet laddas fullt för att säkerställa max användningstid. Litiumjonbatteriet har inget minne och kan laddas när som helst.*

1. Koppla in laddaren i ett eluttag.
2. Sätt in batteripaketet (1) i laddaren (2).

## Svenska (Översättning från originalinstruktioner)

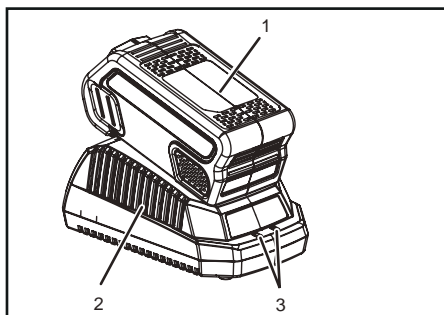

Det är en diagnostisk laddare. Laddarens LED-lampor (3) tänds i speciell ordning för att kommunicera batteriets status. De är som följer:

### LADDNINGSPROCEDUR (LEDINDIKATOR)

BATTERIET LADDAS:	● RÖDR	● ÖD
FULLLADDAT:	● RÖD	● GROEN
BATTERIET ÄR FÖR VARMT: (TA BORT UNGEFÄR 30 MINUTER SÅ DET SVALNAR)	● RÖD	● ORANJE
INGET BATTERI	● RÖD	○ AV
DEFEKT BATTERI: (TA BORT OCH ERSÄTT MED NYTT BATTERI OM DET INTRÄFFAR)	● RÖD	⋮ RÖD ⋮ BLINKANDE

Felaktigt defektmeddelande:

Om batteriet sätts i laddaren och status-LED blinkar ska du ta bort batteriet från laddaren i en minut och sedan sätta i det igen. Om status-LED visar normalt så är batteripaketet OK. Om status-LED fortfarande blinkar ska du ta bort batteripaketet och koppla ur laddaren. Vänta en minut och koppla in laddaren på nytt och sätt tillbaka batteripaketet. Om status-LED visar normalt så är batteripaketet OK. Om status-LED fortfarande blinkar så är batteripaketet defekt och ska bytas ut.

**OBS!** När den röda indikatorn flämtar ska du ta ur batteriet ur laddaren och sätta i det igen inom två timmar. Om indikatorn visar laddning innebär det att batteriet är OK. Ta ur batteriet efter två timmar och koppla även ur laddaren från eluttaget, sätt sedan i elkabeln och batteriet på nytt. Om indikatorn visar laddning innebär det att

batteriet är OK. Om inte måste batteriet laddas upp.

### KONTROLLERA LADDNINGEN

Om batteripaketet inte laddas som det ska:

- Kontrollera strömmen i eluttaget med lämpligt verktyg. Se till att det finns ström i uttaget.
- Kontrollera laddarens kontakter så att de inte kortslutits av skräp eller främmande material.
- Om omgivande temperatur inte är rumstemperatur ska du flytta laddaren och batteripaketet till en plats där temperaturen är mellan 7°C och 40°C.

### ⚠ VARNING

Om batteriet sätts i laddaren när den är varm eller het kan LED-indikatorn för LADDNING tändas och lysa ORANJE. I så fall ska du låta batteriet svalna utanför laddaren i ungefär 30 minuter.

### MONTERING AV LADDAREN

1. Laddaren kan installeras hängande på väggen med två skruvar (medföljer inte)
2. Sök reda på väggmonteringsfästet på laddarens undersida.
3. Vid montering på träyta ska två träskruvar användas.
4. Borra två med 6 cm mellanrum och se till att de sitter jämnt.
5. Vid montering på gipsplatta ska ankare och skruvar användas för att montera laddaren på vägg.

## Svenska (Översättning från originalinstruktioner)

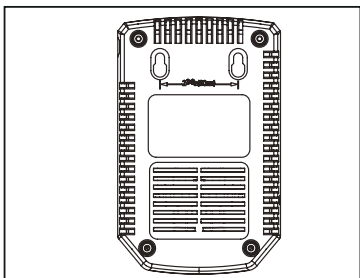

*OBS: Om batteriet och laddaren inte ska användas under längre period ska batteriet tas ur laddaren och elkabeln tas ur eluttaget.*

**LÖSTAGBAR STRÖMKABEL**

Strömkablarna till laddaren är löstagbara. De kan tas bort från laddaren och bytas. (Se figuren nedan)

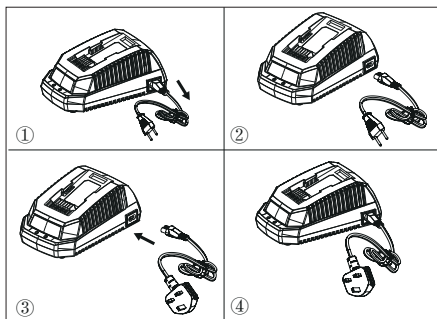
**VIKTIGA SÄKERHETSFÖRESKRIFTER**

1. SPARA INSTRUKTIONERNA – FARA: MINSKA RISKEN FÖR BRAND ELLER ELEKTRISK STÖT GENOM ATT FÖLJA DESSA INSTRUKTIONER NOGA.

2. Kontrollera spänningen innan laddaren används.

3. Om änden på kontakten inte passar i eluttaget ska du använda kontaktadapter med rätt konfiguration för eluttaget.

**KORREKT AVYTTRING AV PRODUKTEN:**

Denna märkning innebär att produkten inte får avyttras i hushållsavfallet inom EU. För att förhindra eventuell miljöförstöring och eventuella hälsorisker på grund av icke kontrollerad avyttring ska den avyttras med ansvar för att materialet ska kunna återanvändas på ett hållbart sätt. Returnera den använda enheten enligt retur- och insamlingssystem eller kontakta återförsäljaren som sålt produkten. Återförsäljaren kan ombesörja att produkten återvinns på ett miljömässigt säkert sätt.

**AVYTTRING AV KASSERADE BATTERIER OCH ACKUMULATORER**

Medlemsstaterna ska säkerställa att tillverkare designar apparater på ett sätt så att kasserade batterier och ackumulatörer kan avyttras på korrekt sätt. Där de inte kan avyttras på korrekt sätt av slutanvändaren. Medlemsstaterna ska säkerställa att tillverkare designar apparater på ett sätt så att kasserade batterier och ackumulatörer kan tas bort på korrekt sätt av kvalificerad tekniker som är fristående från tillverkaren. Apparater där batterier och ackumulatörer är inbyggda ska åtföljas av instruktioner om hur dessa batterier och ackumulatörer kan tas bort på säkert sätt av antingen slutanvändaren eller fristående kvalificerad tekniker. Vid behov ska även instruktionerna informera slutanvändaren om vilka typer av batterier eller ackumulatörer som är inbyggda i apparaten.

## Norsk(Oversettelse av original bruksanvisning)

## AKUMULATOR

## SPECYFIKACJE

29717

Akumulator: 36V  $\approx$  2.0AH, 72Wh, 40V maks.

Napięcie ogniwa: 3.6V ; Liczba ogniw: 10

Czas ładowania: 60 min. (należy użyć ładowarki 2910907)

29727

Akumulator: 36V  $\approx$  4.0AH, 144Wh, 40V maks.

Napięcie ogniwa: 3.6V ; Liczba ogniw: 20

Czas ładowania: 120 min. (należy użyć ładowarki 2910907)

2922607

Akumulator: 36V  $\approx$  5.0AH, 180Wh, 40V maks.

Napięcie ogniwa: 3.6V ; Liczba ogniw: 20

Czas ładowania: 150 min. (należy użyć ładowarki 2910907)

Aby zapewnić prawidłowe użytkowanie, konserwację oraz przechowywanie, bardzo ważne jest, aby użytkownik przeczytał i zrozumiał instrukcje zawarte w tym podręczniku.

Aby uniknąć poważnych obrażeń ciała, ryzyka pożaru, wybuchu oraz niebezpieczeństwa porażenia prądem elektrycznym lub śmiertelnego porażenia prądem elektrycznym:

- Hvis batteripakken er sprukket eller skadet på annen måte, IKKE sett den inn i laderen. Erstatt med en ny batteripakke.
- IKKE lad disse batteripakkene med noen annen type lader.
- IKKE forsøk å kortslutt noen av terminalene på batteripakken.

## A ADVARSEL

Jeśli płyn z akumulatora dostanie się do oczu, należy natychmiast przepłukać je czystą wodą przynajmniej przez 15 minut. Należy natychmiast zgłosić się po pomoc medyczną. Nie należy ładować akumulatora w deszczu ani w wilgotnych warunkach. Nie należy zanurzać narzędzia, akumulatora ani ładowarki w wodzie ani w innych płynach.

- Nie należy dopuszczać do przegrzania akumulatora ani ładowarki. Jeśli są one ciepłe, należy odczekać aż ostygną. Ładowanie należy przeprowadzać wyłącznie w temperaturze pokojowej.
- Nie należy umieszczać akumulatora na słońcu lub w ciepłym otoczeniu. Należy przechowywać urządzenie w temperaturze pokojowej.
- Jeśli akumulator nie jest ładowany przez długi czas, urządzenie należy przechowywać w chłodnych i suchych warunkach; akumulator należy ładować przez 2 godziny co 2 miesiące.
- W przypadku ekstremalnej eksploatacji lub w określonych warunkach temperaturowych może dojść do niewielkiego wycieku elektrolitu z ogniwa akumulatora. Jeśli zewnętrzna powłoka zostanie uszkodzona i wyciek dostanie się na skórę:
  - Należy natychmiast zetrzeć wyciek wodą z mydłem.
  - Należy zneutralizować elektrolit sokiem cytrynowym, octem lub innym łagodnym kwasem.
- Jeśli elektrolit dostanie się do oczu, należy postępować zgodnie z powyższymi instrukcjami i zwrócić się o pomoc medyczną.
- Należy sprawdzić przed użyciem, czy prąd i napięcie wyjściowe ładowarki akumulatorów są odpowiednie dla ładowanego akumulatora.

## SPRAWDZANIE POJEMNOŚCI AKUMULATORA

Naciśnij przycisk wskaźnika pojemności akumulatora (BCI). Kontrolka świeci w zależności od poziomu pojemności

## Norsk(Oversettelse av original bruksanvisning)

akumulatora. Patrz wykres poniżej:

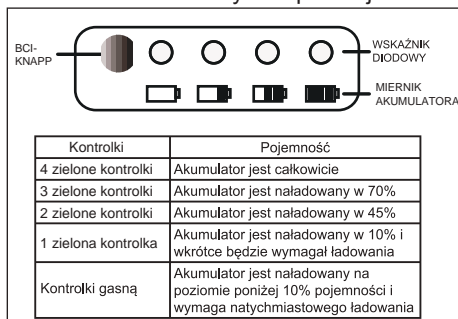

### SIKKERHETSMERKNADER OG FORHOLDSREGLER

- Ikke demonter batteriet.
- Hold barn vekke fra batteriene og laderen.
- Ikke eksponer batteriet mot vann eller saltvann, batterier må oppbevares på et kjølig og tørt sted som muliggjør et kjølig og tørt lagringsmiljø.
- Ikke plasser batteriet i et område med høy temperatur, som i nærheten av åpen ild, en varmeovn eller lignende.
- Ikke reverser batteriets positive og negative terminal.
- Ikke forbind den positive og den negative terminalen til hverandre med noen form for metallgjenstander.
- Ikke slå eller stå på batteriet.
- Ikke sveis eller lodd direkte på batteriet eller stikk spiker eller andre skarpe gjenstander inn i batteriet.
- Du må ikke gni øynene dersom batteriet lekker og du får batterivæske i øynene. Skyll med rikelige mengder vann. Hvis det merkes uvanlig lukt, at batteriet føles varmt, endrer farge, endrer form eller framstår som unormalt på andre måter må bruken av batteripakken stanses umiddelbart.

### BATTERILADER

#### SPESIFIKASJONER

40V lader: 2910907

Input: 100-240 V ~ 50-60 Hz, 1.9A maks.

Utgang: 40 V = 2.2A

- IKKE stikk ledende materialer inn i laderen.
- IKKE la væske trenge inn i laderen.
- IKKE forsøk å bruke laderen i noen annen hensikt enn det som beskrives i denne manualen.
- Odłączaj ładowarkę przed czyszczeniem oraz gdy w ładowarce nie ma akumulatora.
- Nie należy łączyć ze sobą dwóch ładowarek.
- Nie należy używać ładowarki w okolicznościach, w których polaryzacja wyjściowa nie odpowiada polaryzacji ładowania.
- Tylko do użytku wewnętrznego.
- Pokrywa w żadnym wypadku nie może być otwarta. Jeśli pokrywa zostanie uszkodzona, nie można kontynuować używania ładowarki.
- Nie wolno ładować baterii nienadających się do ładowania.

### ⚠ ADVARSEL

For å unngå fare for brann, støt eller dødelig elektroshokk:

- Ikke bruk fuktige kluter eller vaskemidler på batteriet eller batteriladeren.
- Fjern alltid batteripakken før rengjøring, vedlikehold eller inspeksjon av verktøyet.

### RENGJØRING

Tørk av utsiden på batteriladeren med en tørr, myk klut. Ikke spyl med slange eller vask med vann.

	Klasse II
	Kun for innendørs bruk.
	Les instruksjonene før lading
	Sikring

**Norsk(Oversettelse av original bruksanvisning)****⚠ ADVARSEL**

Dette utstyret kan brukes av barn ned til en alder av 8 år og av personer med redusert fysiske, sensoriske eller mentale evner eller mangel på erfaring eller kunnskap dersom de overvåkes eller er gitt instruksjoner om trygg bruk og forstår risikoene som er involvert.

- Barn må ikke leke med utstyret.
- Rengjøring og vedlikehold må ikke utføres av barn uten tilsyn.
- Hvis den elektriske ledningen er skadet må den skiftes av produsenten, dennes servicerepresentant eller tilsvarende kvalifisert person for å unngå fare.
- Nie należy zakrywać otworów wentylacyjnych w górnej części ładowarki. Nie należy ustawiać ładowarki na miękkiej powierzchni, np. na kocu lub na poduszce. Otwory wentylacyjne ładowarki powinny być drożne.
- Nie należy dopuszczać, aby małe metalowe przedmioty ani materiały takie jak wełna stalowa, folia aluminiowa lub inne objekty znajdowały się w komorze ładowarki.
- Bruk bare 29717/29727/2922607 oppladbare Li-ion batterier.

**⚠ ADVARSEL**

ikke lad opp igjen eller bruk en batteripakke som har sprukket eller gått i stykker på annen måte, enten det lekker ut væske eller ikke. Avhend den og erstatt den med en ny batteripakke. **IKKE GJØR FORSØK PÅ Å REPARERE DEN!**

- For å unngå risiko for skade, brann, eksplosjon og støt, og for å unngå skade på miljøet:
- Dekk batteripakkens terminaler med en kraftig tape.
  - IKKE gjør forsøk på å fjerne eller ødelegge noen del av batteripakkens komponenter.
  - IKKE gjør forsøk på å åpne batteripakken.

**⚠ ADVARSEL**

- Hvis det oppstår lekkasje vil elektrolytt som slipper ut være korroderende og giftig. IKKE få oppløsningen i øynene eller på huden eller svelg den.
- IKKE plasser disse batteriene i husholdningsavfallet.
- IKKE brenn.
- IKKE plasser dem slik at de blir en del av avfallet på et ordinært avfallsdeponi, som kan blande seg med grunnvannet.
- Ta dem med til en sertifisert resirkulasjonsstasjon eller deponi for spesialavfall.

**MILJØMESSIG TRYGG  
BATTERIAVHENDING****⚠ ADVARSEL**

Alle giftige materialer må avhendes på en spesifisert måte for å unngå forurensning av miljøet. Kontakt den lokale miljøetaten før du avhender skadede eller slitte Litium-ion-batteripakker for å få informasjon og spesifikke instruksjoner. Ta med batteriene til et lokalt avfallsdeponi som er sertifisert for behandling av li-ion-avfall.

**LADEPROSEDYRE**

*MERK: Batteriet sendes ikke fulladet. Det anbefales fullading før bruk for å sikre at det kan oppnås maksimal brukstid. Dette litium-ion-batteriet vil ikke utvikle et minne og kan lades på ethvert tidspunkt.*

1. Plugg støpslet til laderen inn i en vanlig strømkontakt.
2. Sett batteripakken (1) inn i laderen (2).

## Norsk(Oversettelse av original bruksanvisning)

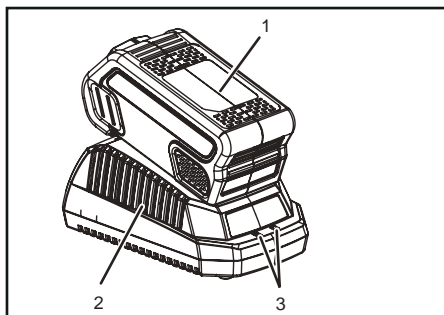

Dette er en diagnostisk lader. Laderens LED-lys (3) vil tennes i en bestemt rekkefølge for å kommunisere gjeldende batteristatus. De er som følger:

### LADEPROSEDYRE (LED-INDIKATOR)

BATTERIET LADES:	● RØD	● RØD
FULLADET:	● RØD	● GRØNN
BATTERIET ER FOR VARMT: (TA UT I CA. 30 MINUTTER FOR NEDKJØLING)	● RØD	● ORANSJE
BATTERI IKKE TIL STEDE	● RØD	○ AV
DEFEKT BATTERI: (FJERN OG ERSTATT MED NYE BATTERIER HVIS DETTE SKJER)	● RØD	◁ RØD ▷ BLINKER

Falsk feilmelding:

Når batteriet settes inn i laderen og LED-lysene for status blinker, ta batteriet ut av laderen i 1 minutt og sett det så tilbake. Hvis LED-lysene viser normal status er batteripakken i orden. Fjern batteripakken og trekk ut støpslet på laderen dersom status-lysene fortsatt blinker. Vent i 1 minutt, sett inn støpslet igjen og sett tilbake batteripakken. Hvis LED-lysene viser normal status er batteripakken i orden. Hvis status-lysene fortsatt blinker er batteripakken defekt og må byttes.

**MERK:** Trekk batteripakken ut av laderen når det røde indikatorlyset blinker og sett den inn igjen innen 2 timer. Hvis indikatorlysene viser at det lades, er batteripakken i orden. Etter to timer skal batteripakken trekkes ut av laderen og støpslet til laderen trekkes ut av strømkontakten i 1 minutt hvoretter støpslet til strømkontakten og batteripakken settes tilbake. Hvis indikatorlysene viser at det

lades, betyr det at batteripakken er i orden. Hvis ikke må batteripakken skiftes.

### KONTROLL AV LADINGEN

Hvis batteripakken ikke lades normalt:

- Kontroller strømmen i strømuttaket med et annet verktøy eller lampe. Påse at strømmen ikke er slått av.
- Kontroller at laderkontaktene ikke er kortslettet av avfall eller fremmedmaterialer.
- Flytt laderen til et sted hvor temperaturen er mellom 7 °C og 40°C hvis omgivelsestemperaturen der laderen står ikke er normal romtemperatur.

### ▲ ADVARSEL

Hvis batteripakken er varm når den settes inn i laderen kan indikatorlyset for LADING på laderen skifte til ORANSJE. Hvis dette skjer må batteriet gis tid til å kjøles ned utenfor laderen i ca. 30 minutter.

### MONTERING AV LADEREN

1. Denne laderen kan festes til en vegg med to skruer (ikke inkludert)
2. Lokaliser veggmontering på bunnen av laderen.
3. Bruk 2 treskruer hvis veggen der laderen skal festes er av tre.
4. Bor to hull med et 6 cm bor og sørg for at de er i vater.
5. Hvis laderen skal festes på en murvegg må det brukes plastplugg og skruer.

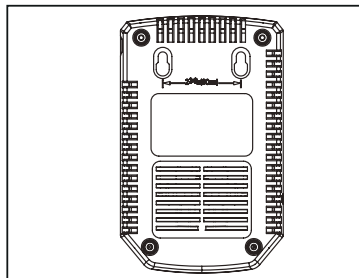

**MERK:** Hvis batteripakken og laderen ikke skal brukes over lang tid, fjern batteripakken fra laderen og trekk støpslet til strømledningen ut av veggkontakten.



## Norsk(Oversettelse av original bruksanvisning)

### AVTAGBARE ELEKTRISKE LEDNINGER

De elektriske ledningene til laderen kan tas av.De kan fjernes fra laderen og brukes om hverandre. (Se tegningen nedenfor)

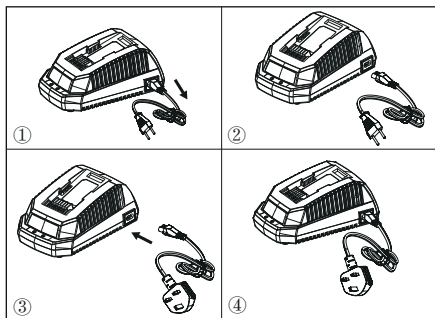

### VIKTIGE SIKKERHETSINSTRUKSJONER

1. TA VARE PÅ DISSE INSTRUKSJONENE  
- FARE: FØLG DISSE INSTRUKSJONENE  
NØYE FOR Å REDUSERE FAREN FOR  
BRANN ELLER ELKTRISK STØT .

2. Bekreft tilgjengelig spenning for hvert enkelt land før laderen tas i bruk.

3. Hvis pluggene på støpslet ikke passer i strømkontakten, bruk en adapter som passer for kontakten.

### Korrekt avhending av dette produktet:



Merket viser at dette produktet ikke skal kastes sammen med husholdningsavfall. Sørg for ansvarlig resirkulasjon for å unngå mulig skader på helse og/eller miljø fra ukontrollert avhending av avfall og for å stimulere til bærekraftig gjenbruk av materielle ressurser. For å avhende brukt utstyr, bruk de offentliges retur- og oppsamlingssystemene eller kontakt stedet hvor produktet opprinnelig ble kjøpt. De kan sørge for at produktet resirkuleres på en miljømessig betryggende måte.

### Fjerning av brukte batterier og akkumulatører



Li-ion

Medlemsstatene skal sørge for at apparater er konstruert på en slik måte at brukte batterier og akkumulatører enkelt kan fjernes. Der de ikke enkelt kan fjernes av sluttbruker skal medlemsstatene sørge for at produsentene konstruerer sine apparater på en slik måte at brukte batterier og akkumulatører enkelt kan fjernes av kvalifiserte fagfolk som er uavhengige av produsenten. Apparater der batterier og akkumulatører er innebygget skal ha en medfølgende instruksjon om hvordan disse batteriene og akkumulatorene trygt kan fjernes, enten av sluttbruker eller av uavhengige kvalifiserte fagfolk. Der det lar seg gjøre skal instruksjonene også informere sluttbruker om hvilke typer batterier og akkumulatører som er bygget inn i apparatet.

## Dansk(Oversættelse fra original brugsanvisning)

### BATTERI

#### SPECIFIKATIONER

29717

Batteri: 36V  $\approx$  2.0Ah, 72Wh, 40V MAX  
 Spænding per celle: 3.6V ; Antal celler: 10  
 Opladningstid: 60 min. (brug 2910907 Oplader)

29727

Batteri: 36V  $\approx$  4.0Ah, 144Wh, 40V MAX  
 Spænding per celle: 3.6V ; Antal celler: 20  
 Opladningstid: 120 min. (brug 2910907 Oplader)

2922607

Batteri: 36V  $\approx$  5.0Ah, 180Wh, 40V MAX  
 Spænding per celle: 3.6V ; Antal celler: 20  
 Opladningstid: 150 min. (brug 2910907 Oplader)

For korrekt brug, vedligeholdelse og opbevaring af dette batteri, er det yderst vigtigt at du læser og forstår instruktionerne i denne vejledning.

For at undgå alvorlig skade, risiko for brand, eksplosion og fare for elektrisk stød eller dødsfald forårsaget af elektricitet:

- Opladeren må IKKE sonderes med ledende materialer.
- Oplad IKKE disse batteripakker med en anden type oplader.
- Forsøg IKKE at kortslutte nogen poler på batteripakken.

#### ⚠ ADVARSEL

Hvis du får batterivæske i øjnene, skal du skylle omgående med rent vand i mindst 15 minutter. Søg omgående lægehjælp. Oplad ikke batteripakker i regnvejr eller under våde forhold. Sænk ikke værktøjet, batteripakken eller opladeren ned i vand eller andre væsker.

- Tillad ikke at batteripakken eller opladeren overopheder. Hvis de er varme skal du tillade dem at køle ned.

Genoplad kun ved rumtemperatur.

- Placer batteripakken i solen eller i et varmt miljø. Opbevar ved normal rumtemperatur.
- Opbevar under skyggefulde, kølige og tørre forhold, hvis batteriet ikke oplades over en længere periode; oplad batteriet i 2 timer hver 2. måned.
- Batteripakkens celler kan udvikle små lækager under ekstreme brugs- eller temperaturforhold. Hvis den udvendige forsegling er ødelagt og din hud kommer i kontakt med væsken:
  - Brug sæbevand til at vaske området omgående.
  - Neutralisér med citronjuice, eddike eller andre milde syrer.
- Hvis du får væsken i øjnene, skal du følge vejledningerne herover og søge lægehjælp.
- Før brug skal du kontrollere om udgangsspændingen og batteriopladerens strøm, passer til den batteripakke der oplades.

#### KONTROLLERER BATTERIKAPACITET

Tryk på batterikapacitet indikator (BCI) knappen. Lamperne tændes i overensstemmelse med batteriernes kapacitetsniveau. Se diagram herunder:

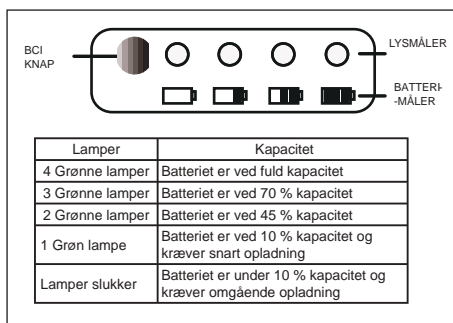

#### SIKKERHEDSMEDDELELSER OG FORHOLDSREGLER

1. Batteriet må ikke adskilles.
2. Opbevar utilgængeligt for børn.
3. Udsæt ikke batteriet for vand eller saltvand, batteriet skal opbevares på et

## Dansk(Oversættelse fra original brugsanvisning)

køligt og tørt sted og isættes i et køligt og tørt miljø.

4. Isæt ikke batteriet under høje temperaturforhold, som nær ved åben ild, varmeapparat, osv.

5. Byt ikke om på batteriets positive og negative pol.

6. Forbind ikke batteriets positive og negative pol til hinanden med enhver metalgenstand.

7. Du må ikke banke, slå eller træde på batteriet.

8. Der må ikke loddess direkte på batteriet, og batteriet må gennembøres med negle eller andre skarpe genstande.

9. I tilfælde af at batteriet lækker og væsker kommer i kontakt med øjnene, må du ikke gnide øjet. Skyl grundigt med vand. Stop omgående brug af batteriet, hvis batteriet under brug afgiver unormale lugte, bliver varmt, ændrer farve eller form, eller på anden måde ser unormalt ud.

## BATTERIOPLADER

### SPECIFIKATIONER

40V oplader: 2910907

Input: 100-240V ~ 50-60Hz, 1.9A MAX

Output: 40V = 2.2A

- Hvis batteripakken er revnet eller beskadiget, må den IKKE sættes i opladeren. Udskift den med en ny batteripakke.
- Lad IKKE væske trænge ind i opladeren.
- Brug IKKE opladeren til andre formål, end det der angives i denne vejledning.
- Afbryd opladeren før rengøring og når der ikke findes en batteripakke i opladeren.
- Forsøg ikke at forbinde to opladere.
- Anvend ikke opladeren under forhold hvor udgangspolariteten ikke er i overensstemmelse med indgangspolariteten.
- Kun til indendørs brug.
- Dækslet må ikke åbnes under nogen omstændigheder. Hvis dækslet er beskadiget, må opladeren ikke længere anvendes.

- Genoplad ikke ikke-GENOPLADELIGE batterier.





### ▲ ADVARSEL

For at undgå risiko for brand, elektrisk stød eller dødsfald forårsaget af elektricitet:

- Brug ikke en fugtig klud eller rensmiddel på batteriet eller batteriopladeren.
- Fjern altid batteripakken før rengøring, kontrol eller vedligeholdelse af værktøjet.

### RENGØRING

Aftør ydersiden af opladeren med en tør, blød klud. Den må ikke spules eller vaskes med vand.

	Klasse II
	Kun til indendørs brug
	Læs vejledningerne før opladning
	Sikring

**Dansk(Oversættelse fra original brugsanvisning)****⚠ ADVARSEL**

Dette apparat må gerne bruges af børn på 8 år og opefter, og af personer med nedsat fysisk, sanselig eller mentale egenskaber, eller manglende erfaring og viden, hvis de holdes under opsyn eller modtager vejledning i sikker brug af apparatet og forstår de involverede risici.

- Børn må ikke lege med apparatet.
- Rengøring og brugervedligeholdelse må ikke udføres af børn, der ikke holdes under opsyn.
- Tildæk ikke ventilationsåbninger i toppen af opladeren. Placer ikke opladeren på en blød overflade dvs. tæppe, pude osv. Hold ventilationsåbningerne på opladeren fri.
- Tillad ikke små metalstumper eller materiale som stål, træ, aluminiumsfolie eller andre fremmedlegemer, at falde ind i opladeren.
- Hvis ledningen er beskadiget, skal den udskiftes af fabrikanten, dennes servicerepræsentant eller lignende kvalificerede personer for at undgå en fare.
- Benyt kun 29717/29727/2922607 genopladelige li-ion-batterier.

**MILJØRIGTIG BORTSKAFFELSE AF BATTERIER****⚠ ADVARSEL**

Alle giftige materialer skal bortskaffes ved hjælp af en specifik fremgangsmåde, for at forhindre forurening af miljøet. Før bortskaffelse af beskadigede eller slidte Lithium-ion batteripakker, kontakt dit lokale indsamlingspunkt eller din lokale miljøstyrelse for oplysninger og specifikke vejledninger. Bring batterierne til et lokalt genbrugscenter, der er godkendt til bortskaffelse af Li-ion.

**⚠ ADVARSEL**

Hvis batteripakken revner eller går i stykker, med eller uden lækage, må den ikke genoplades og anvendes. Bortskaf den og udskift den med en ny batteripakke. **FORSØG IKKE AT REPARERE DEN!**

For at undgå skade og risiko for brand, eksplosion eller elektrisk stød og skade på miljøet:

- Tildæk batteriets poler med stærkt tape.
- Forsøg IKKE at fjerne eller ødelægge nogle af batteripakkens komponenter.
- Forsøg IKKE at åbne batteripakken.

**⚠ ADVARSEL**

- Hvis der forekommer en lækage, er de frigivne elektrolytter ætsende og giftige. Undgå kontakt med hud eller øjne, og må ikke indtages.
- Læg IKKE disse batterier sammen med normalt husholdningsaffald.
- Må IKKE brændes.
- Må IKKE bruges som opfyldning eller bortskaffes sammen med andet fast affald.
- De skal bringes til et godkendt indsamlingspunkt eller genbrugsplads.

**OPLADNINGSPROCEDURE**

*NOTE: Batteriet leveres ikke fuldt opladet. Det anbefales at oplade batteriet helt, for at sikre at den maksimale køretid opnås. Dette lithium-ion batteri udvikler ikke en hukommelse og kan oplades når som helst.*

1. Tilslut opladeren til en vekselstrømskontakt.
2. Sæt batteripakken (1) i opladeren (2).

## Dansk(Oversættelse fra original brugsanvisning)

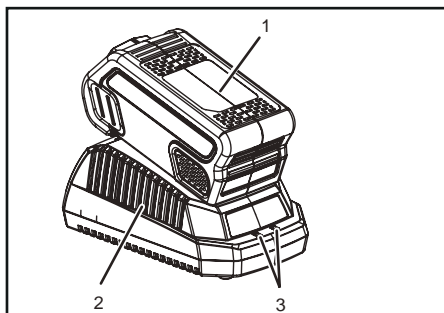

Dette er en diagnostisk oplader. Opladeren LED lamper(3) tændes i en specifik rækkefølge for at kommunikere den aktuelle batteristatus. De er som følger:

OPLADNINGSPROCEDURE (LED INDIKATOR)	
BATTERIET OPLADER:	● RØD ● RØD
FULD T OPLADET:	● RØD ● GRØN
BATTERI ER FOR VARMT: (FLYT I CA. 30MINUTTER FOR NEDKØLING)	● RØD ● ORANGE
INTET BATTERI TIL STEDE:	● RØD ○ FRA
DEFEKT BATTERI: (FJERN OG UDSKIFT MED NYTBATTERI HVIS DETTE SKER)	● RØD > / < RØD > / < BLINKER

Falsk defekt meddelelse:

Når batteriet er isat i opladeren, og status LED blinker, skal batteriet tages ud af opladeren i 1 minut, og derefter sættes i igen. Hvis status LED lyser normalt er batteripakken i orden. Hvis status LED stadig blinker, skal batteripakken udtages og opladeren afbrydes. Vent 1 minut og tilslut opladeren igen og isæt batteripakken. Hvis status LED lyser normalt er batteripakken i orden. Hvis status LED stadig blinker er batteripakken defekte og skal udskiftes.

*NOTE: Når den røde indikator blinker, skal batteriet tages ud af opladeren og isættes igen inden for 2 timer. Hvis indikatoren viser ladning, betyder det at batteriet fungerer. Efter 2 timer skal batteriet tages ud og også stikket til opladeren udtages i 1 minut, derefter sættes stikket og batteriet i igen. Hvis indikatoren viser ladning, betyder det at batteriet fungerer. Hvis ikke skal batteriet udskiftes.*

### KONTROLLERE LADNINGEN

Hvis batteripakken ikke lader korrekt:

- Kontroller strømmen ved stikkontakten med et andet apparat. Sørg for at stikkontakten ikke er slået fra.
- Kontroller at opladerens kontakter ikke er kortslettet af rester eller fremmedlegemer.
- Hvis den omgivende lufttemperatur ikke er den normale rumtemperatur, kan du flytte opladeren og batteripakken til en placering, hvor temperaturen er mellem 7 °C og 40 °C.

### ▲ ADVARSEL

Hvis batteriet isættes i opladeren når det er varmt, kan indikatoren CHARGING LED på opladeren blive tændt og lyse ORANGE. Hvis dette sker skal batteriet tages ud af opladeren og køles ned i cirka 30 minutter.

### MONTERING AF OPLADER

1. Denne oplader kan installeres hængende på en væg med to skruer (medfølger ikke).
2. Find vægbeslaget på bunden af opladeren.
3. Hvis den fastgøres til træ, skal du bruge 2 træskruer.
4. Bor to huller 6 cm på midten, mens du sikrer at de er på linje.
5. Hvis den fastgøres til en gipsvæg, skal du bruge murforankring og skruer til at fastgøre opladeren til væggen.

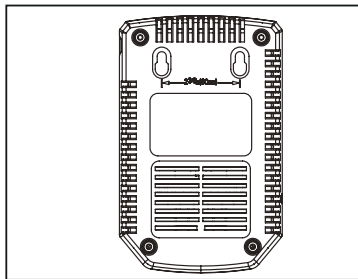

*NOTE: Hvis batteriet og opladeren ikke skal bruges over en længere periode, skal batteriet tages ud af opladeren og stikket trækkes ud af stikkontakten.*

## Dansk(Oversættelse fra original brugsanvisning)

### AFTAGELIGT ELKABEL

Opladerens elkabler kan aftages. De kan fjernes fra opladeren og bruges omskifteligt. (Se figuren nedenfor)

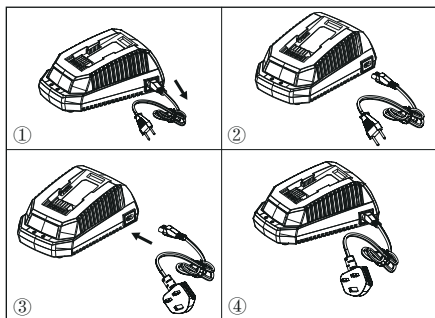

### VIGTIGE SIKKERHEDSVEJLEDNINGER

1. GEM DISSE VEJLEDNINGER - FARE: FOR AT REDUCERE RISIKO FOR BRAND ELLER ELEKTRISK STØD, SKAL DISSE VEJLEDNINGER FØLGES NØJE.
2. Bekræft den tilgængelige spænding for hvert land, før opladeren tages i brug.
3. Hvis stikbenene ikke passer ind i stikkontakten, skal der påsættes en stikadapter, som passer til stikkontakten.

### Korrekt bortskaffelse af dette produkt:



Mærket på dette produkt betyder, at produktet ikke må bortskaffes sammen med almindeligt husholdningsaffald efter endt levetid over hele EU. For at undgå skadelige miljø- eller sundhedspåvirkninger på grund af ukontrolleret affaldsbortskaffelse skal dette produkt bortskaffes særskilt fra andet affald og indleveres behørigt til fremme for bæredygtig materiale genvinding. Brugere bedes kontakte forhandleren, hvor de har købt produktet, eller den lokale myndighed for oplysning om, hvor og hvordan de kan indlevere produktet med henblik på miljøforsvarlig genvinding.

### Fjernelse af udtjente batterier og akkumulatører



Medlemsstaterne sikrer, at fabrikanter udformer apparater på en sådan måde, at udtjente batterier og akkumulatører uden videre kan fjernes. Hvis de ikke let kan fjernes af slutbrugeren, sikrer medlemsstaterne, at fabrikanterne udformer apparaterne på en sådan måde, at udtjente batterier og akkumulatører let kan fjernes af kvalificerede fagfolk, som er uafhængige af fabrikanten. Apparater, hvori batterier og akkumulatører er indbyggede, ledsages af en vejledning, der viser, hvordan disse batterier og akkumulatører kan fjernes på en sikker måde enten af slutbrugeren eller af uafhængige kvalificerede fagfolk. Om nødvendigt skal vejledningen også oplyse slutbrugeren om arterne af det batteri eller den akkumulatør, der er indbygget i apparatet.

## Polski (Tłumaczenie oryginalnej instrukcji)

## AKUMULATOR

## SPECYFIKACJE

29717

Akumulator: 36V  $\approx$  2.0Ah, 72Wh, 40V maks.  
Napięcie ogniwa: 3.6V ; Liczba ogniw: 10  
Czas ładowania: 60 min. (należy użyć ładowarki 2910907)

29727

Akumulator: 36V  $\approx$  4.0Ah, 144Wh, 40V maks.  
Napięcie ogniwa: 3.6V ; Liczba ogniw: 20  
Czas ładowania: 120 min. (należy użyć ładowarki 2910907)

2922607

Akumulator: 36V  $\approx$  5.0Ah, 180Wh, 40V maks.  
Napięcie ogniwa: 3.6V ; Liczba ogniw: 20  
Czas ładowania: 150 min. (należy użyć ładowarki 2910907)

Aby zapewnić prawidłowe użytkowanie, konserwację oraz przechowywanie, bardzo ważne jest, aby użytkownik przeczytał i zrozumiał instrukcje zawarte w tym podręczniku.

Aby uniknąć poważnych obrażeń ciała, ryzyka pożaru, wybuchu oraz niebezpieczeństwa porażenia prądem elektrycznym lub śmiertelnego porażenia prądem elektrycznym:

- W przypadku pęknięcia lub uszkodzenia akumulatora NIE NALEŻY go umieszczać w ładowarce. Wymień akumulator na nowy.
- Akumulatorów NIE NALEŻY ładować za pomocą ładowarki innego typu.
- NIE NALEŻY zwierać styków akumulatora.

## ⚠ OSTRZEŻENIE

Jeśli płyn z akumulatora dostanie się do oczu, należy natychmiast przepłukać je czystą wodą przynajmniej przez 15 minut. Należy natychmiast zgłosić się po pomoc medyczną. Nie należy ładować akumulatora w deszczu ani w wilgotnych warunkach. Nie należy zanurzać narzędzia, akumulatora ani ładowarki w wodzie ani w innych płynach.

- Nie należy dopuszczać do przegrzania akumulatora ani ładowarki. Jeśli są one ciepłe, należy odczekać aż ostygną. Ładowanie należy przeprowadzać wyłącznie w temperaturze pokojowej.
- Nie należy umieszczać akumulatora na słońcu lub w ciepłym otoczeniu. Należy przechowywać urządzenie w temperaturze pokojowej.
- Jeśli akumulator nie jest ładowany przez długi czas, urządzenie należy przechowywać w chłodnych i suchych warunkach; akumulator należy ładować przez 2 godziny co 2 miesiące.
- W przypadku ekstremalnej eksploatacji lub w określonych warunkach temperaturowych może dojść do niewielkiego wycieku elektrolitu z ogniwa akumulatora. Jeśli zewnętrzna powłoka zostanie uszkodzona i wyciek dostanie się na skórę:
  - Należy natychmiast zetrzeć wyciek wodą z mydłem.
  - Należy zneutralizować elektrolit sokiem cytrynowym, octem lub innym łagodnym kwasem.
- Jeśli elektrolit dostanie się do oczu, należy postępować zgodnie z powyższymi instrukcjami i zwrócić się o pomoc medyczną.
- Należy sprawdzić przed użyciem, czy prąd i napięcie wyjściowe ładowarki akumulatorów są odpowiednie dla ładowanego akumulatora.

## SPRAWDZANIE POJEMNOŚCI AKUMULATORA

Naciśnij przycisk wskaźnika pojemności akumulatora (BCI). Kontrolka świeci w zależności od poziomu pojemności akumulatora. Patrz wykres poniżej:

## Polski(Tłumaczenie oryginalnej instrukcji)

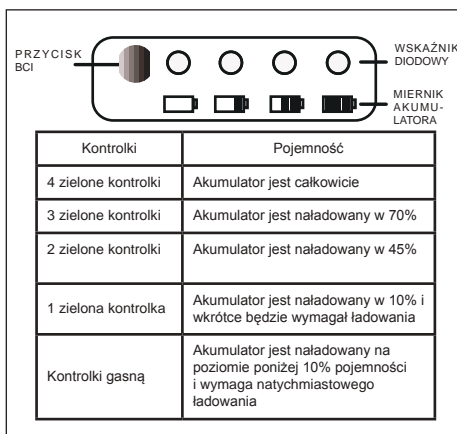

### UWAGI I ZALECENIA DOTYCZĄCE BEZPIECZEŃSTWA

1. Nie należy rozbierać akumulatora.
2. Należy przechowywać z dala od dzieci.
3. Nie należy narażać akumulatora na działanie wody ani słonej wody. Akumulator powinien być przechowywany w chłodnym i suchym miejscu.
4. Nie należy umieszczać akumulatora w miejscach o wysokiej temperaturze, na przykład w pobliżu ognia, grzejnika itp.
5. Nie należy odwracać dodatniego i ujemnego bieguna akumulatora.
6. Nie należy zwierać ze sobą dodatniego i ujemnego bieguna akumulatora za pomocą metalowych obiektów.
7. Nie należy uderzać, wstrząsać ani deptać akumulatora.
8. Nie należy lutować bezpośrednio powierzchni akumulatora ani nie należy przekłuwać akumulatora gwoździami lub innymi ostrymi przedmiotami.
9. Jeśli z akumulatora wycieka elektrolit i dostanie się on do oka, nie należy trzeć oka. Należy przemyć dokładnie wodą. Należy natychmiast zaprzestać korzystania z akumulatora, jeśli podczas korzystania z akumulatora wydziela on nietypowy zapach, staje się gorący, zmienia kolor lub kształt albo gdy wystąpią inne nieprawidłowości.

## ŁADOWARKA AKUMULATORÓW SPECYFIKACJE

Ładowarka 40 V: 2910907

Zasilanie: 100-240 V ~ 50-60 Hz, 1.9A maks.

Napięcie wyjściowe: 40 V = 2.2A

- NIE NALEŻY dotykać ładowarki materiałami przewodzącymi.
- NIE NALEŻY dopuścić, aby do wnętrza ładowarki przedostały się jakiegokolwiek płyny.
- NIE NALEŻY stosować ładowarki do innego celu niż zgodnie z instrukcją opisaną w niniejszym podręczniku.
- Odłączaj ładowarkę przed czyszczeniem oraz gdy w ładowarce nie ma akumulatora.
- Nie należy łączyć ze sobą dwóch ładowarek.
- Nie należy używać ładowarki w okolicznościach, w których polaryzacja wyjściowa nie odpowiada polaryzacji ładowania.
- Tylko do użytku wewnętrznego.
- Pokrywa w żadnym wypadku nie może być otwarta. Jeśli pokrywa zostanie uszkodzona, nie można kontynuować używania ładowarki.
- Nie wolno ładować baterii nienadających się do ładowania.

### ⚠ OSTRZEŻENIE

Aby uniknąć ryzyka pożaru, porażenia prądem elektrycznym lub śmiertelnego porażenia prądem elektrycznym:





- Nie należy używać wilgotnej szmatki ani detergentu do czyszczenia akumulatora lub ładowarki akumulatorów.
- Zawsze należy wyjmować akumulator przed czyszczeniem, kontrolą lub wykonywaniem jakichkolwiek czynności konserwacyjnych narzędzia.

### CZYSZCZENIE

Wytrzyj zewnętrzną powierzchnię ładowarki suchą, miękką szmatką. Nie wolno polewać wodą ani czyścić przy użyciu wody.



**Polski(Tłumaczenie oryginalnej instrukcji)**

	Klasa II
	Tylko do użytku wewnętrznego
	Przed rozpoczęciem ładowania należy zapoznać się z instrukcjami
	Bezpiecznik

**▲ OSTRZEŻENIE**

To urządzenie może być używane przez dzieci w wieku od 8 lat oraz przez osoby o ograniczonych zdolnościach fizycznych, czuciowych lub umysłowych albo nieposiadające odpowiedniego doświadczenia i wiedzy, pod warunkiem, że są nadzorowane lub zostały poinstruowane w zakresie obsługi urządzenia w bezpieczny sposób oraz rozumieją powiązane zagrożenia.

- Dzieciom nie wolno bawić się urządzeniem..
- Nie wolno dzieciom bez nadzoru przeprowadzać czyszczenia ani konserwacji urządzenia.

- Jeśli przewód zasilający zostanie uszkodzony, musi on być wymieniony przez producenta lub autoryzowany punkt serwisowy albo wykwalifikowane osoby w celu uniknięcia zagrożenia.

- Nie należy zakrywać otworów wentylacyjnych w górnej części ładowarki. Nie należy ustawiać ładowarki na miękkiej powierzchni, np. na kocu lub na poduszce. Otwory wentylacyjne ładowarki powinny być drożne.

- Nie należy dopuszczać, aby małe metalowe przedmioty ani materiały takie jak wełna stalowa, folia aluminiowa lub inne objekty znajdowały się w komorze ładowarki.

- Należy stosować tylko akumulatory litowo-jonowe 29717/29727/2922607.

**▲ OSTRZEŻENIE**

Wszystkie materiały toksyczne muszą być usuwane w odpowiedni sposób, aby nie dopuścić do zanieczyszczenia środowiska. Przed usunięciem uszkodzonych lub zużytych akumulatorów litowo-jonowych należy skontaktować się z lokalnym punktem utylizacji odpadów lub z lokalną agencją ochrony środowiska, aby uzyskać informacje oraz określone instrukcje. Należy dostarczyć akumulatory do lokalnego punktu recyklingu oraz/ lub utylizacji, który ma uprawnienia do przetwarzania akumulatorów litowo-jonowych.

**OSTRZEŻENIE**

ikke lad opp igjen eller bruk en batteripakke som har sprukket eller gått i stykker på annen måte, enten det lekker ut væske eller ikke. Avhend den og erstatt den med en ny batteripakke. IKKE GJØR FORSKØK PÅ Å REPARERE DEN!

For å unngå risiko for skade, brann, eksplosjon og støt, og for å unngå skade på miljøet:

- Należy zabezpieczyć styki akumulatora za pomocą mocnej taśmy klejącej.
- NIE próbuj usuwać ani niszczyć elementów akumulatorów.
- NIE próbuj otwierać akumulatora.

**▲ OSTRZEŻENIE**

- Jeśli wystąpi wyciek, wydobywający się elektrolit ma właściwości korozyjne i toksyczne. NIE dopuść do kontaktu elektrolitu z oczami lub skórą oraz nie połkaj go.
- NIE wyrzucaj akumulatorów wraz z normalnymi odpadkami domowymi.
- NIE WOLNO palić tych elementów.
- NIE WOLNO umieszczać ich w miejscach, w których mogą stać się one częścią składowiska odpadów lub wysypiska śmieci.
- Należy dostarczyć je do odpowiedniego punktu recyklingu lub zbiórki odpadów.

**UTYLIZACJA ZUŻYTEGO AKUMULATORA ZGODNIE Z ZASADAMI OCHRONY ŚRODOWISKA**



**PROCEDURA ŁADOWANIA**

*UWAGA: Akumulator nie jest dostarczany w pełni naładowany. W celu zapewnienia*

## Polski (Tłumaczenie oryginalnej instrukcji)

maksymalnego czasu pracy zalecamy, aby całkowicie naładować akumulator przed użyciem. Ten akumulator litowo-jonowy nie wykazuje efektu pamięci i można ładować go w dowolnym czasie.

1. Podłącz ładowarkę do gniazda elektrycznego AC.
2. Włóż akumulator (1) do ładowarki (2).

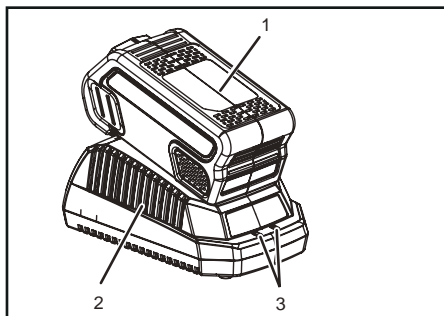

Jest to ładowarka diagnostyczna. Kontrolki ładowarki (3) zaświecą się w określonej kolejności, sygnalizując aktualny stan akumulatora. Oto następujące kolory kontroltek:

### PROCEDURA ŁADOWANIA (KONTROLKA)

AKUMULATOR JEST ŁADOWANY:	● CZERWONA	● CZERWONA
CAŁKOWICIE NAŁADOWANY:	● CZERWONA	● ZIELONA
AKUMULATOR JEST ZA CIEPŁY: (WYJĄC NA OKOŁO 30 MINUT, ABY UMOŻLIWIĆ SCHŁODZENIE)	● CZERWONA	● POMARAŃCZOWA
BRĄK AKUMULATORA	● CZERWONA	○ WYŁ.
USZKODZONY AKUMULATOR: (WYJĄC I ZAMIEŃIĆ NA NOWY AKUMULATOR, JEŚLI TO NASTĄPI)	● CZERWONA	↗ CZERWONA ↘ MIGA

### Powiadomienie o fałszywej usterce:

Gdy akumulator zostanie włożony do ładowarki i miga kontrolka stanu minutę, wyjmij akumulator z ładowarki na 1 minutę i następnie włóż ponownie. Jeśli kontrolka stanu wskazuje prawidłowy stan, oznacza to, że akumulator jest sprawny. Jeśli kontrolka nadal miga, wyjmij akumulator i odłącz ładowarkę. Należy odczekać 1 minutę i podłączyć ładowarkę z powrotem oraz ponownie włożyć akumulator. Jeśli kontrolka stanu wskazuje prawidłowy stan, oznacza to, że akumulator jest sprawny. Jeśli kontrolka stanu nadal miga, oznacza to, że akumulator jest uszkodzony i należy go wymienić.

**UWAGA:** Gdy miga czerwona kontrolka, należy odłączyć akumulator od ładowarki i włożyć ponownie w ciągu 2 godzin. Jeśli kontrolka wskazuje ładowanie, oznacza to, że akumulator jest naładowany. Po 2 godzinach należy wyjąć akumulator i odłączyć również wtyczkę AC zasilacza na 1 minutę, a następnie podłączyć wtyczkę zasilania AC ponownie do gniazda elektrycznego i włożyć akumulator. Jeśli kontrolka wskazuje ładowanie, oznacza to, że akumulator jest naładowany. W przeciwnym razie należy wymienić akumulator.

### SPRAWDZANIE ŁADOWANIWA

Jeśli akumulator nie ładuje się prawidłowo:

- Należy sprawdzić natężenie prądu gniazda elektrycznego za pomocą odpowiedniego miernika. Upewnij się, że gniazdo nie jest wyłączone.
- Upewnij się, że styki ładowarki nie zostały zwarte przez zanieczyszczenia lub inne obce materiały.
- Jeśli temperatura powietrza otoczenia nie jest normalna, należy przenieść ładowarkę w miejsce, w którym temperatura wynosi od 7°C do 40°C.

### ⚠ OSTRZEŻENIE

Jeśli akumulator jest włożony do ładowarki, kiedy jest ciepły lub gorący, na ładowarce może świecić się na POMARAŃCZOWO KONTROLKA ŁADOWANIA. W takim przypadku należy wyjąć akumulator z ładowarki i poczekać około 30 minut, aż ostygnie.

### MOCOWANIE ŁADOWARKI

1. Ładowarka może być zamocowana na ścianie za pomocą dwóch śrub (brak w zestawie).
2. Znajdź miejsce do montażu na ścianie na spodzie ładowarki.
3. W przypadku mocowania do drewnianej beki należy użyć 2 wkrętów do drewna.
4. Wywiercić dwa otwory 6 cm na środku, zwracając uwagę na ich wy poziomowanie.
5. W przypadku mocowania ładowarki do ściany z płyty kartonowo-gipsowej

## Polski (Tłumaczenie oryginalnej instrukcji)

należy użyć kotew ściennych i wkrętów.

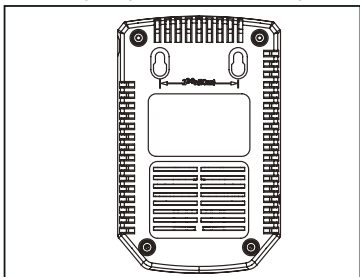

**UWAGA:** Jeśli akumulator i ładowarka nie będą używane przez dłuższy czas, należy wyjąć akumulator z ładowarki i wyciągnąć wtyczkę z gniazda elektrycznego.

### ODŁĄCZALNY PRZEWÓD ZASILAJĄCY

Przewody zasilające ładowarki są odłączalne. Można je odłączać od ładowarki i używać zamiennie. (Patrz poniższa rycina)

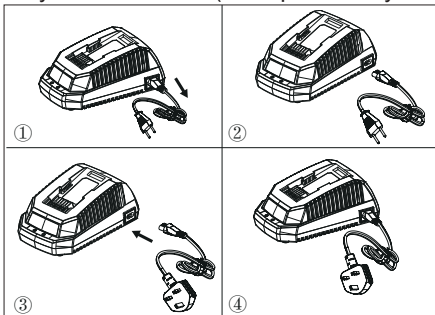

### WAŻNE INSTRUKCJE DOTYCZĄCE BEZPIECZEŃSTWA

1. ZACHOWAJ TE INSTRUKCJE – NIEBEZPIECZEŃSTWO: ABY OGRANICZYĆ RYZYKO PORAŻENIA PRĄDEM ELEKTRYCZNYM, NALEŻY DOKŁADNIE STOSOWAĆ SIĘ DO TYCH INSTRUKCJI.
2. Przed użyciem ładowarki należy potwierdzić napięcie zasilania w danym kraju.
3. Jeśli kształt wtyczki nie pasuje do gniazda elektrycznego, należy użyć odpowiedniego adaptera wtyczki.

### WŁAŚCIWA UTYLIZACJA TEGO PRODUKTU:



To oznaczenie wskazuje, że tego produktu nie wolno wyrzucać razem z innymi odpadkami gospodarstwa domowego w całej UE. Aby uniknąć szkodliwego wpływu na środowisko naturalne lub zdrowie ludzi na skutek niekontrolowanego usuwania odpadów, należy prowadzić odpowiedzialny recykling w celu promowania ponownego wykorzystania materiałów. Aby zwrócić zużyte urządzenie, należy skorzystać z systemu zbiórki produktów lub skontaktować się ze sprzedawcą, u którego produkt został zakupiony. Sprzedawcy mogą zapewnić recykling bezpieczny dla środowiska.

### USUWANIE ZUŻYTYCH BATERII I AKUMULATORÓW



Li-ion

Państwa członkowskie zapewniają, aby producenci projektowali urządzenia w taki sposób, aby zużyte baterie i akumulatory mogły zostać łatwo usunięte. Jeżeli zużyte baterie i akumulatory nie mogą zostać łatwo usunięte przez użytkownika końcowego, państwa członkowskie zapewniają, aby producenci projektowali urządzenia w taki sposób, aby zużyte baterie i akumulatory mogły być łatwo usunięte przez wykwalifikowane podmioty profesjonalne niezależne od producenta. Do urządzeń, w których wmontowano baterie i akumulatory, należy dołączyć instrukcję wskazującą bezpieczny sposób ich usunięcia przez użytkownika końcowego albo niezależny wykwalifikowany podmiot profesjonalny. W stosownych przypadkach instrukcję informującą także użytkownika końcowego o rodzaju baterii lub akumulatora wmontowanych w urządzeniu.

## Czech( původní návod )

### BATERIE

#### SPECYFIKACJE

29717

Baterie: 36V = 2.0Ah, 72Wh, Max. 40V  
 Napětí na článek: 3.6V ; Počet článků: 10  
 Doba nabíjení: 60 min. (použijte 2910907 nabíječku)

29727

Baterie: 36V = 4.0Ah, 144Wh, Max. 40V  
 Napětí na článek: 3.6V ; Počet článků: 20  
 Doba nabíjení: 120 min. (použijte 2910907 nabíječku)

2922607

Baterie: 36V = 5.0Ah, 180Wh, Max. 40V  
 Napětí na článek: 3.6V ; Počet článků: 20  
 Doba nabíjení: 150 min. (použijte 2910907 nabíječku)

K řádné údržbě, použití a skladování baterie je zvláště důležité přečtení a pochopení pokynů poskytnutých návodem.

Pro snížení rizika požáru, exploze, elektrického úrazu nebo smrti:

- Pokud je baterie prasklá či poškozena, NEVKLÁDEJTE ji do nabíječky. Vyměňte za novou baterii.
- Tyto baterie NENABÍJEJTE jiným typem nabíječky.
- NEZKRATUJTE svorky baterie.

#### VAROVÁNÍ

Budou-li vaše oči zasaženy elektrolytem, vyplachujte je ihned čistou vodou alespoň 15 minut. Okamžitě přivolejte lékařskou pomoc. Nenabíjejte baterii v dešti nebo ve vlhkých podmínkách. Nepotápějte přístroj, baterii nebo nabíječku do vody nebo jiných kapalin.

- Nenechte baterii nebo nabíječku přehřát. Pokud se zahřené, nechte ji zchladit. Dobíjejte při pokojové teplotě.

- Neumisťujte baterii na slunci nebo v horkém prostředí. Skladujte při pokojové teplotě.
- Skladujte v tmavých, chladných a suchých podmínkách, pokud se baterie nenabíjela delší dobu; baterii nabíjejte 2 hodiny každé 2 měsíce.
- Články baterie mohou téci při extrémním používání a teplotních podmínkách. Je-li vnější těsnění poškozeno a kapalina unikne na pokožku:
  - Okamžitě omyjte mýdlem a vodou.
  - Neutralizujte citrónovou šťávou, octem nebo slabou kyselinou.
- Pokud elektrolyt zasáhne zrak, postupuje dle instrukcí a vyhledejte ihned pomoc.
- Před použitím zkontrolujte, zda výstupní napětí a proud nabíječky je vhodný pro nabíjení baterie.

#### KONTROLA KAPACITY BATERIE

Stiskněte tlačítko indikátoru kapacity akumulátoru (BCI). Světla se rozsvítí dle stavu nabití baterie. Viz tabulku níže:

TLAČÍTKO INDIKÁTORU STAVU BATERIE

SVĚTELNÁ MÍRA  
MÍRA BATERIE

Světla	Kapacita
4 zelené žárovky	Baterie plně nabitá.
3 zelené žárovky	Baterie nabitá ze 70%.
2 zelené žárovky	Baterie nabitá ze 45%.
1 zelená žárovka	Baterie nabitá ze 10% a vyžaduje okamžité nabití.
Žárovky nesvítlí	Baterie nabitá méně jak na 10% a vyžaduje okamžité nabití.

#### BEZPEČNOSTNÍ POZNÁMKY A OPATŘENÍ

1. Nerozebírejte baterii.
2. Uchovávejte mimo dosah dětí.
3. Nevystavujte baterii vodě nebo slané vodě, baterie se musí skladovat na suchém chladném místě.
4. Neuchovávejte baterie v místech s vysokou teplotou, například blízko ohně, radiátoru atd.

## Czech( původní návod )

5. Nezaměřujte kladný vývod baterie za záporný.
6. Nepropojujte vzájemně kladný a záporný vývod kovovými předměty.
7. Nemačkejte, nebouchejte nebo nešlapte na baterii.
8. Nepájejte přímo na baterii nebo neprobodávejte baterii hřebíky či jinými ostrými předměty.
9. Pokud začne baterie téci a elektrolyt vnikne do očí, neprotírejte si zrak. Dobře vypláchněte vodou. Ihned zastavte používání baterie, pokud při používání baterie vzniká neobvyklý zápach, stává se horká, mění barvu, mění tvar nebo se jakkoliv neobvykle změní.

## NABÍJEČKA BATERÍ

### A REGULACE

Nabíječka 40V: 2910907

Vstup: 100-240V ~ 50-60Hz, Max. 1.9A

Výstup: 40V = 2.2A

- Nabíječkou **NETESTUJTE** vodivé materiály.
- **NEDOVOLTE** vnikání vody do nabíječky.
- **NEPOUŽÍVEJTE** nabíječku pro jiné než v tomto návodu určené použití.
- Vždy odpojte nabíječku ze zásuvky, pokud v ní není baterie a před čištěním.
- Nikdy vzájemně nepropojujte dvě nabíječky.
- Nepoužívejte nabíječku za podmínek, kdy se polarita výstupu neshoduje s polaritou nabíjení.
- Jen pro vnitřní použití.
- Kryt za žádných okolností neotvírejte. Je-li kryt poškozen, nelze nabíječku dále používat.
- Nenabíjejte nedobíjitelné baterie.





## ⚠ V A R O V Á N Í

Pro snížení rizika požáru, elektrického úrazu nebo smrti:

- Nepoužívejte na baterii či nabíječe vlhké hadříky, čistící roztoky nebo rozpouštědla.
- Vždy před prováděním jakékoliv údržby, čištěním nebo prohlídkou nástroje vytáhněte akumulátor.

## ČIŠTĚNÍ

Vnější povrch nabíječky utírejte jemnou suchou utěrkou. Nestříkejte vodu či neumývejte vodou.

	Třída II
	Pouze pro vnitřní používání
	Před nabíjením si prostudujte návod k obsluze.
<b>T3.15A</b> 	Pojistka

## Czech( původní návod )

**VAROVÁNÍ**

Tento spotřebič není určen pro použití dětmi do 8 let, osobám s omezenými fyzickými, smyslovými nebo duševními schopnostmi, nebo s nedostatkem zkušeností a znalostí, pokud jim není poskytnut dohled nebo pokyny týkající se používání spotřebiče osobou odpovědnou za jejich bezpečnost.

- Děti si nesmí hrát se zařízením.
- Děti nesmí bez dozoru provádět čištění a údržbu.

- Pokud je napájecí kabel poškozen, musí být nahrazen výrobcem nebo servisním pracovníkem nebo obdobně kvalifikovanou osobou za účelem odstranění nebezpečí.

- Nezakrývejte ventilační otvory na horní straně nabíječky. Neumísťujte nabíječku na měkký povrch, např. pokrývku, polštář. Ventilační otvory nabíječky udržujte volné.

- Nedovolte vnikat malým kovovým předmětům nebo materiálu, například dráty, hliníková fólie nebo ostatním předmětům do prostoru nabíječky.

- Používejte pouze dobíací baterie Li-ion typu 29717/29727/2922607.

**VAROVÁNÍ**

Pokud je baterie prasklá či poškozena, s nebo bez úniku elektrolytu, nekládejte ji do nabíječky. Zlikvidujte ji a vyměňte se za novou baterii. **NEPOKOUŠEJTE SE BATERIE OPRAVOVAT!**

Pro zabránění rizika požáru, exploze, elektrického úrazu nebo poškození životního prostředí:

- Zakrývejte kontakty baterie zesílenou lepicí páskou.
- **NEPOKOUŠEJTE** se baterii zničit nebo demontovat nebo sundávat jakékoliv její komponenty.
- Baterie se **NEPOKOUŠEJTE** otvírat.

**VAROVÁNÍ**

- Pokud baterie praská, unikající elektrolyt je korozivní a toxický.

**NENECHTE** vniknout elektrolyt do zraku, na pokožku a nepolykejte jej.

- Baterii **NELIKVIDUJTE** v domovním odpadu.

- **NEPALTE** baterie.

- Baterii, ani její části, **NELIKVIDUJTE** na místech, kde se může přimíchat do domovního odpadu či skončit na skládce odpadu.

- Odevzdávejte baterie v certifikovaném recyklačním nebo likvidačním středisku.

**LIKVIDACE ŠETRNÁ K ŽIVOTNÍMU PROSTŘEDÍ****VAROVÁNÍ**

Všechny toxické materiály je nutno zlikvidovat určitým způsobem pro zabránění kontaminace. Před likvidací poškozených nebo použitých baterií kontaktujte místní sběrný dvůr či agenturu pro ochranu životního prostředí pro informace o správné likvidaci a pokyny. Odevzdejte baterie v místním recyklačním a/nebo sběrném středisku certifikovaném pro likvidaci Li-iontových baterií.

**POSTUP NABÍJENÍ**

*POZNÁMKA: Baterie se nedodává plně nabitá. Před použitím se doporučuje plně nabit pro zajištění dosažení maximální životnosti. Tato lithium-iontová baterie nemá paměťový efekt a lze ji kdykoliv nabíjet.*

1. Zapojte nabíječku do síťové (AC) zásuvky.
2. Umístěte baterii (1) do nabíječky (2).

## Czech (původní návod)

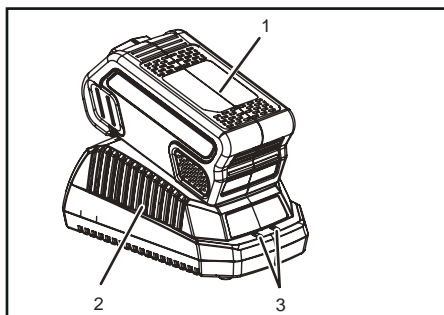

Toto je diagnostická nabíječka. LED žárovky nabíječky (3) svítí v určitém pořadí pro signalizaci aktuálního stavu baterie. Ty jsou následující:

### POSTUP NABÍJENÍ (LED UKAZATEL)

BATERIE SE NABÍJÍ:	● ČERVENÁ	● ČERVENÁ
PLNĚ NABITO:	● ČERVENÁ	● ZELENÁ
BATERIE PŘÍLIŠ HORKÁ: (VYNDĚJTE NA PŘÍBLÍ 30 MINUT PRO OCHLAZENÍ)	● ČERVENÁ	● ORANŽOVÁ
BATERIE NENÍ VLOŽENA	● ČERVENÁ	○ VYPNUTA.
VADNÁ BATERIE: (VYNDĚJTE A VYMĚŇTE ZA NOVOU BATERII, POKUD TOTO NASTANE)	● ČERVENÁ	● ČERVENÁ ● BLIKÁ

Poznámka k falešné závadě:

Pokud se baterie vloží do nabíječky a stavová LED bliká, vyndejte baterii z nabíječky na 1 minutu, pak znovu vložte. Pokud LED signalizuje normálně, pak je baterie v pořádku. Pokud stavová LED stále bliká, baterii vyndejte a odpojte nabíječku. Počkejte 1 minutu a nabíječku znovu připojte a znovu vložte baterii. Pokud LED signalizuje normálně, pak je baterie v pořádku. Pokud stavová LED stále bliká, je baterie vadná a je nutné ji vyměnit.

**POZNÁMKA:** Pokud červený indikátor bliká, vytáhněte baterii z nabíječky a znovu vložte po 2 hodinách. Pokud indikátor signalizuje nabíjení, pak je baterie v pořádku. Po 2 hodinách prosím baterii vytáhněte, a také vytáhněte zástrčku nabíječky ze síťové zásuvky (AC) na 1 minutu, a pak opět zasuňte zástrčku nabíječky do síťové zásuvky (AC) a vložte baterii. Pokud indikátor signalizuje nabíjení, pak je baterie v pořádku. Není-li tomu tak, je nutno baterii vyměnit.

### KONTROLA NABÍJENÍ

Pokud se baterie správně nenabíjí:

- Zkontrolujte funkčnost zásuvky s jiným přístrojem. Ujistěte se, že zásuvka není vypnuta.
- Zkontrolujte, že kontakty nabíječky nebyly zkratovány nečistotami či cizím materiálem.
- Pokud okolní teplota vzduchu není na pokojové teplotě, přemístěte nabíječku a baterii do místa, kde teplota dosahuje 7 °C až 40 °C.

### VAROVÁNÍ

Pokud se baterie vloží do nabíječky, když je teplá nebo horká, může se na nabíječce ukazatel BATERIE SE NABÍJÍ zapnout a svítit ORANŽOVĚ. Dojde-li k tomu, nechejte baterii zchladit mimo nabíječku po přibližně 30 minut.

### MONTÁŽ NABÍJEČKY

1. Tuto nabíječku lze také namontovat na zeď pomocí dvou šroubů (nejsou součástí dodávky).
2. Na spodní části nabíječky vyhledejte místo pro montáž na zeď.
3. Při upevnění do dřevěných sloupků použijte 2 šrouby do dřeva.
4. Vyrtejte dva otvory, jejichž středy jsou vzdálené od sebe 6 cm, a ujistěte se, že jsou v rovině.
5. Při upevnění do sádkartonu použijte k zajištění nabíječky do zdi hmoždinky a šrouby.

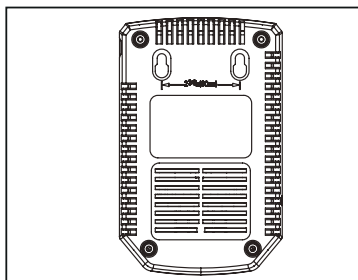

**POZNÁMKA:** Pokud baterii ani nabíječku nebudete používat delší dobu, vyjměte baterii

## Czech( původní návod )

nabíječky a vytáhněte zástrčku nabíječky ze zásuvky.

**ODPOJITELNÝ NAPÁJECÍ KABEL:**

Napájecí kabely nabíječky lze odpojit. Mohou být z nabíječky odpojeni a použity zaměnitelně. (Viz obrázek níže)

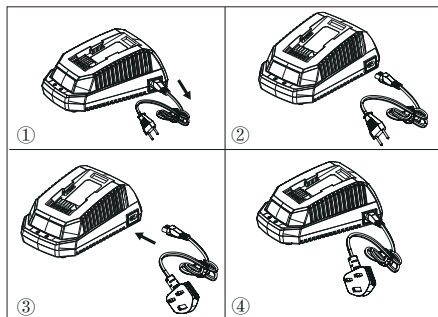
**DŮLEŽITÉ BEZPEČNOSTNÍ POKYNY**

1. USCHOVEJTE SI TYTO POKYNY - NEBEZPEČÍ KE SNÍŽENÍ RIZIKA POŽÁRU NEBO ÚRAZU ELEKTRICKÝM PROUDEM DODRŽUJTE PEČLIVĚ TENTO NÁVOD.

2. Před použitím nabíječky ověřte dostupnost a správnost napětí v místě použití.

3. Pokud tvar zástrčky neodpovídá tvaru zásuvky, použijte adaptér certifikovaný pro síťovou zásuvku.

**ŘÁDNÁ LIKVIDACE PRODUKTU:**

Tato značka znamená, že se tento výrobek nesmí v zemích EU likvidovat v běžném komunálním odpadu. Aby se zabránilo možnému znečištění životního prostředí nebo zranění člověka díky nekontrolované likvidaci, recyklujte je zodpovědně k podpoře opětovného využití hmotných zdrojů. Pro vrácení vašeho použitého zařízení, prosím použijte vratné a sběrné systémy nebo kontaktujte obchodníka, kde jste výrobek koupili. Mohou přijmout tento výrobek pro recyklaci, která je šetrná k životnímu prostředí.

**VYJÍMÁNÍ ODPADNÍCH BATERÍ A AKUMULÁTORŮ**

Li-ion

Členské státy zajistí, aby výrobci navrhovali zařízení, z nichž je možné odpadní baterie a akumulátory snadno vyjmout. Nemohou-li odpadní baterie a akumulátory snadno vyjmout koneční uživatelé, zajistí členské státy, aby výrobci navrhovali zařízení tak, aby je mohli snadno vyjmout kvalifikovaní profesionálové nezávislí na výrobci. K zařízením, v nichž jsou zabudovány baterie a akumulátory, se připojí návod, jak mohou tyto baterie a akumulátory bezpečně vyjmout buď koneční uživatelé, nebo nezávislí kvalifikovaní profesionálové. V případě potřeby návod informuje konečného uživatele o typu baterie nebo akumulátoru zabudovaného do zařízení.



## Slovenčina (Preklad z pôvodných inštrukcií)

# AKUMULÁTOR

## CHARAKTERISTIKY

29717

Akumulátor: 36V  $\approx$  2.0Ah, 72Wh, 40V max.  
Napätie na článok: 3.6V ; Počet článkov: 10  
Čas dobíjania: 60 min. (používajte dobíjačku 2910907)

29727

Akumulátor: 36V  $\approx$  4.0Ah, 144Wh, 40V max.  
Napätie na článok: 3.6V ; Počet článkov: 20  
Čas dobíjania: 120min. (používajte dobíjačku 2910907)

2922607

Akumulátor: 36V  $\approx$  5.0Ah, 180Wh, 40V max.  
Napätie na článok: 3.6V ; Počet článkov: 20  
Čas dobíjania: 150min. (používajte dobíjačku 2910907)

Pre správne používanie, údržbu a skladovanie akumulátora je potrebné prečítať si a pochopiť pokyny uvedené v tomto manuáli.

Aby ste zabránili nehodám, požiarom, výbuchom a rizikám hroziacim v dôsledku elektrických výbojov a elektrických oblúkov:

- Ak je skriňa akumulátorovej jednotky poškodená alebo polámaná NEzavádzajte ju do dobíjačky. Vymeňte celú akumulátorovú jednotku za novú.
- NEdobíjajte tieto druhy akumulátorových jednotiek iným typom dobíjačky.
- NEpokúšajte sa o vyskratovanie koncoviek akumulátorovej jednotky.

### ⚠ POZOR

Ak príde tekutina z akumulátora do kontaktu s očami, umývajte si ich okamžite čistou vodou po dobu aspoň 15 minút. Okamžite sa obráťte na lekára. Nedobíjajte akumulátorovú jednotku v daždi alebo vo vlhkom prostredí. Neponárajte nástroj, akumulátorovú jednotku alebo dobíjačku do vody alebo iných tekutín.

- Nedovoľte, aby sa akumulátorová jednotka alebo dobíjačka prehriali. Ak sú zohriate, nechajte ich ochladieť. Dobíjajte len pri izbovej teplote.
- NEdávejte akumulátorovú jednotku na slnečné svetlo alebo do prostredia so zvýšenou teplotou. Uchovávajte ich vždy pri normálnej izbovej teplote.
- Pokiaľ akumulátor nedobíjate dlhšiu dobu, je potrebné uschovať ho na tmavom, chladnom a suchom mieste. Akumulátor dobíjajte 2 hodiny každé 2 mesiace.
- Ak sa články akumulátorovej jednotky používajú veľmi často alebo pri extrémnych teplotách, môže u nich dochádzať k menším stratám. Ak sa vonkajšia plomba poruší a tekutina príde do kontaktu s pokožkou:
  - okamžite sa umyte vodou a mydlom.
  - neutralizujte citrónovou šťavou, octom alebo inou slabou kyselinou.
- Ak príde tekutina do kontaktu s očami, postupujte podľa hore uvedených pokynov a obráťte sa na lekára.
- Pred použitím skontrolujte, či výstupné napätie a prúd dobíjačky akumulátora slúžia skutočne na dobíjanie akumulátorovej jednotky.

## KONTROLA KAPACITY AKUMULÁTORA

Stlačte tlačidlo indikátora kapacity akumulátora (BCI). Svetlá sa rozsvietia podľa toho, na akej úrovni je kapacita akumulátora. Viď nasledujúcu schému:

Svetlá	Kapacita
4 zelené svetlá	Akumulátor je plne nabitý
3 zelené svetlá	Akumulátor je nabitý na 70%
2 zelené svetlá	Akumulátor je nabitý na 45%
1 zelené svetlo	Akumulátor je nabitý na 10% a čoskoro bude potrebné ho nabiť
Dôjde k zhasnutiu svetiel	Akumulátor je nabitý na 10% a je ho potrebné okamžite nabiť

## BEZPEČNOSTNÉ ÚDAJE A OPATRENIA

1. NEdemontujte akumulátor.
2. Chráňte pred deťmi.

## Slovenčina(Preklad z pôvodných inštrukcií)

3. NEvystavujte akumulátor pôsobeniu slanej ani sladkej vody, uchovávajte ho na suchom a chladnom mieste.
4. NEnechávajte akumulátor na veľmi teplých miestach, ako v blízkosti ohňa, radiátora a pod.
5. NEzamieňajte kladné a záporné koncovky akumulátora.
6. NEspájajte kladné a záporné koncovky akumulátora s kovovými predmetmi.
7. NEudierajte, NEbúchajte po akumulátore a NEvystupujte naň.
8. Na akumulátore NEzvárajte, neprepichujte ho klincami alebo inými ostrými predmetmi.
9. Ak z akumulátora unikajú tekutiny, ktoré vnikajú do očí, nešúchajte si ich a dobre si ich vypláchnite vodou. Pokiaľ z akumulátora vychádza nezvyčajný zápach, zahrieva sa, alebo zmení farbu či tvar, alebo je na ňom niečo nezvyčajné prestaňte ho používať.

## DOBÍJAČKA AKUMULÁTORA

### CHARAKTERISTIKY

Dobíjačka 40V : 2910907

Vstup: 100-240V ~ 50-60Hz 1.9A max.

Výstup: 40V = 2.2A

- NEskúmajte dobíjačku vodivými predmetmi.
- NEdovoľte, aby tekutina prenikla do vnútra dobíjačky.
- NEpoužívajte dobíjačku na iné účely, než na tie, ktoré sú uvedené v tomto manuáli.
- Dobíjačku je potrebné pred čistením, alebo keď v nej nie je pripojený akumulátor, odpojiť.
- NESnažte sa pripájať dve dobíjačky súčasne.
- V prípade, že výstupná polarita nie je zhodná s nabíjacou, NEpoužívajte dobíjačku.
- Len pre použitie v interiéroch.
- V žiadnom prípade NEotvárajte kryt. Ak je kryt poškodený, dobíjačka sa už nesmie viac používať.

- NEdobíjajte akumulátory, ktoré nie sú dobíjateľné.





### ⚠ POZOR

Aby ste predišli požiarom, elektrickým výbojom a elektrickým oblúkom:

- Neutierajte akumulátor alebo dobíjačku vlhkou handrou, ani na ne neaplikujte čistiace prípravky.
- Vyberte von vždy akumulátorovú jednotku predtým, než ju začnete čistiť, obhliadať, alebo než začnete s operáciami údržby na nástroji.

### ČISTENIE

Vonkajšiu časť dobíjačky očistite pomocou mäkkej suchej handričky. Neoplachujte vodným prúdom ani neumývajte vodou.

	Trieda II.
	Len pre použitie v interiéroch.
	Pred dobitím si prečítajte priložené pokyny.
	Poistka

## Slovenčina (Preklad z pôvodných inštrukcií)

**▲ POZOR**

Tento prístroj nesmú používať osoby (vrátane detí do 8 rokov veku) so zníženými fyzickými, zmyslovými alebo psychickými schopnosťami alebo bez potrebných skúseností a vedomostí, pokiaľ nie sú pod dohľadom zodpovedných osôb alebo neboli takýmto osobami náležite poučené o bezpečnom spôsobe použitia nástroja a o rizikách hroziacich pri jeho používaní.

- Nedovoľte deťom, aby sa hrali s nástrojom.
- Deti bez dozoru nesmú vykonávať čistiace úkony ani úkony údržby.
- Ak je napájaci kábel tohto prístroja poškodený, musí byť vymenený. Výmenu uskutoční výrobca, jeho obchodný zástupca alebo pracovník kvalifikovaný v danej oblasti, aby sa maximálne znížilo akékoľvek možné riziko.
- Neprikrývajte ventilačné mriežky, nachádzajúce sa v hornej časti dobíjačky. Neukladajte dobíjačku na mäkký povrch, ako napríklad na vankúš alebo deku. Ventilačné mriežky dobíjačky udržiavajte vždy v čistom stave.
- Zabráňte tomu, aby malé cudzie telesá ako čiastočky kovu, kovovej vaty, hliníkové pliesky alebo podobné predmety vnikli do vnútra dobíjačky.
- Použite len nabíjateľné Li-iónové batérie 29717/29727/2922607.

**EKOLOGICKÁ LIKVIDÁCIA AKUMULÁTORA****▲ POZOR**

TVšetky toxické materiály musia byť zlikvidované vhodným spôsobom, aby sa zabránilo kontaminácii životného prostredia. Pred likvidáciou poškodených alebo pokazených akumulátorových jednotiek na báze lítiových iónov kontaktujte miestne zastupiteľstvo pre likvidáciu odpadu, alebo miestne zastupiteľstvo pre ochranu životného prostredia, za účelom získania informácií a špecifických pokynov. Akumulátory prineste do Centra certifikovaného pre recykláciu a/alebo likvidáciu materiálov na báze lítiových iónov.

**▲ POZOR**

Ak sa akumulátorová jednotka poškodí alebo pokazí a dôjde/nedôjde k úniku tekutiny nenaplnujte a nepoužívajte ju. Zlikvidujte akumulátorovú jednotku a vymeňte ju za novú. **NEPOKÚŠAJTE SA OPRAVIŤ JU!**

Aby ste zabránili nehodám, požiarom, výbuchom, rizikám hroziacim v dôsledku elektrických výbojov a elektrických oblúkov a škodám na životnom prostredí:

- Koncovky akumulátora obtočte odolnou izolačnou lepiacou páskou.
- NEpokúšajte sa odstrániť ani zničiť žiadnu časť akumulátorovej jednotky.
- NEpokúšajte sa otvoriť akumulátorovú jednotku.

**▲ POZOR**

- Elektrolyty z tekutín prípadne uniknutých z akumulátorovej jednotky sú korozívne a toxické. Postupujte tak, aby tekutina NEprišla do kontaktu s očami, pokožkou a hlavne ju vnútorne nepožívalte.
- NEvyhadzujte akumulátory do domového odpadu.
- NESpaľujte.
- NEdávajte akumulátory na miesta, kde by sa mohli stať súčasťou miestnej skládky alebo pevného mestského odpadu.
- Odnesť do autorizovaného centra pre recykláciu odpadu

## Slovenčina (Preklad z pôvodných inštrukcií)

### POSTUP PRI DOBÍJANÍ

**POZN:** Akumulátor je zasielaný s neúplným dobíť. Pre dosiahnutie maximálneho prevádzkového času odporúčame dobíť pred prvým použitím. Akumulátor na báze lítiových iónov nemá pamäť a môže byť dobíť v ktoromkoľvek momente.

1. Pripojte dobíjačku na konektor AC.
2. Zaveďte akumulátorovú jednotku (1) do dobíjačky (2).

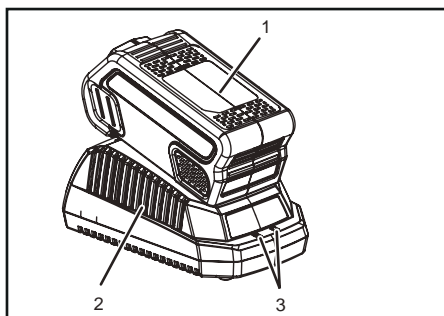

Toto je diagnostická dobíjačka. Indikátor LED nabíjačky (3) sa rozsvieti v špecifickom poradí podľa aktuálneho stavu akumulátora. Čím oznámia aktuálny stav akumulátora. Dobíť akumulátora podľa svetiel:

#### PROCES NABÍJANIA (INDIKÁTOR LED)

AKUMULÁTOR SA NABÍJA:	<input type="radio"/> ČERVENÝ	<input type="radio"/> ČERVENÝ
PLNE NABÍTY:	<input type="radio"/> ČERVENÝ	<input type="radio"/> ZELENÝ
AKUMULÁTOR JE PRÍLIŠ HORÚCI: (VYBERTE PRIBLIŽNE NA 30 MINÚT, ABY MOHOL VYCHLADNÚŤ)	<input type="radio"/> ČERVENÝ	<input type="radio"/> ORANŽOVÝ
AKUMULÁTOR NIE JE VLOŽENÝ:	<input type="radio"/> ČERVENÝ	<input type="radio"/> NESVIETI
CHYBNÝ AKUMULÁTOR: (V TAKOMTO PŘÍPADE HO VYBERTE A NAHRÁDTE NOVÝM)	<input type="radio"/> ČERVENÝ	<input type="radio"/> LED BLIKÁ

Svetlo oznamuje falošnú poruchu:

Keď sa akumulátor zapojí do dobíjačky a LED svetlo stavu začne svietiť, odpojte akumulátor z dobíjačky na 1 minútu, a potom ho znovu zapojte. Pokiaľ je stav svetla Led "normálny", znamená to, že je akumulátorová jednotka funkčná. Pokiaľ svetlo LED začne znovu svietiť, odstráňte akumulátorovú jednotku a odpojte dobíjačku. Počkajte 1 minútu, znovu pripojte dobíjačku a potom aj akumulátorovú jednotku. Pokiaľ je stav

svetla Led "normálny", znamená to, že je akumulátorová jednotka funkčná. Pokiaľ svetlo LED ešte svietí, znamená to, že akumulátorová jednotka je poškodená, a že ju treba vymeniť.

**POZN:** Keď červený indikátor svietí, odpojte akumulátor z dobíjačky a do 2 hodín ho znovu zapojte. Ak indikátor signalizuje dobíjanie, akumulátor je v optimálnom stave. Po 2 hodinách odpojte akumulátor a konektor AC od dobíjačky na 1 minútu a znovu zapojte konektor AC do akumulátora. Ak indikátor signalizuje dobíjanie, akumulátor je v optimálnom stave. V opačnom prípade sa musí akumulátor vymeniť.

### KONTROLA DOBÍJACJKY

Pokiaľ sa akumulátorová jednotka správne nenabíja:

- Skontrolujte výstupný prúd pomocou iného merača. Uistite sa, či je konektor vodivo spojený.
- Skontrolujte či kontakty dobíjačky neboli vyskratované v dôsledku styku so zvyškami materiálu.
- Ak teplota okolitého vzduchu nie je v norme, premiestnite dobíjačku a akumulátorovú jednotku do prostredia s teplotou v rozsahu od 7 °C do 40 °C.

#### ⚠ POZOR

Pokiaľ sa akumulátor pripojí do dobíjačky keď je teplý alebo prehriaty, LED svetlo indikátora DOBÍJANIA na dobíjačke sa môže rozsvietiť ORANŽOVÝ svetlom. V prípade, že nastane tento prípad, nechajte ochladiť akumulátor mimo dobíjačky asi po dobu 30 minút.

### MONTÁŽ DOBÍJACJKY

1. Nabíjačku možno nainštalovať zavesenú na stenu pomocou dvoch skrutiek (nie sú súčasťou dodávky).
2. Umiestnenie montáže na stenu nájdete na spodnej strane nabíjačky.
3. Pri pripevňovaní na drevené stĺpiky použite 2 skrutky do dreva.
4. Vyvrtajte dva 6 cm otvory v strede tak aby boli vodorovne.

## Slovenčina (Preklad z pôvodných inštrukcií)

5. Pri upevňovaní na sadrokartónu použite múrové klieštiny a skrutky, pomocou ktorých pripevníte nabíjačku na stenu.

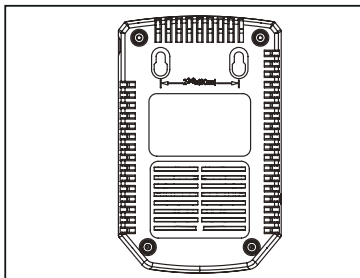

**POZN:** Pokiaľ mienite akumulátor a dobíjačku nepoužívať dlhšiu dobu, odstráňte akumulátor z dobíjačky a odpojte konektor AC.

### Odpátaťelný napájací kábel

Napájacie káble nabíjačky sú odpojiteľné. Možno ich odpojiť z nabíjačky a používať zameniteľne. (Pozrite obrázok nižšie)

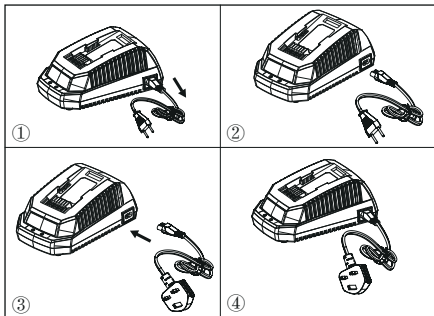

### DÔLEŽITÉ BEZPEČNOSTNÉ POKYNY

1. UCHOVAJTE SI TIETO POKYNY NEBEZPEČIE: PRE ZNÍŽENIE RIZIKA POŽIARU ALEBO ELEKTRICKÝCH VÝBOJOV JE POTREBNÉ DODRŽIAVAŤ NASLEDUJÚCE POKYNY!
2. Pred použitím dobíjačky preverte aké napätie je dostupné v danej krajine.
3. Ak kolíky zástrčky nie sú v súlade so zásuvkou použite adaptér s príslušnou konfiguráciou pre výstup.

### SPRÁVNÁ LIKVIDÁCIA VÝROBKU:



Toto označenie znamená, že tento product by sa nemal zlikvidovať spolu s ostatným komunálnym odpadom, čo platí v rámci EU. Aby sa predišlo možnému poškodeniu životného prostredia alebo ľudského zdravia v dôsledku nekontrolovanej likvidácie komunálneho odpadu, výrobok recyklujte zodpovedne, aby sa zabezpečilo trvalé opätovné využitie zdrojových materiálov. Za účelom odovzdania svojho použitého zariadenia, použite, prosím, systémy na odovzdávanie a zber, alebo kontaktujte koncového predajcu, u ktorého ste výrobok zakúpili. Ten môže zabezpečiť recyklovanie výrobku spôsobom šetrným pre životné prostredie.

### DEMONTÁŽ OPOTREBENÝCH BATÉRIÍ A AKUMULÁTOROV



Li-ion

Členské štáty by mali zabezpečiť, že výrobcovia budú navrhovať zariadenia takým spôsobom, že opotrebené batérie a akumulátory bude možné jednoducho demontovať. Tam, kde ich koncový používateľ nebude vedieť jednoducho demontovať, mali by členské štáty zabezpečiť, že výrobcovia navrhnu zariadenia takým spôsobom, že opotrebované batérie a akumulátory môžu jednoducho demontovať kvalifikovaní profesionáli, ktorí sú nezávislí od výrobcu. Zariadenia, v ktorých sú batérie a akumulátory zabudované by mali byť vybavené inštrukciami o tom, ako tieto batérie a akumulátory môže bezpečne demontovať buď koncový používateľ, alebo nezávislí kvalifikovaní profesionáli. Tam, kde je to vhodné by mali inštrukcie tiež informovať koncových používateľov o typoch batérií alebo akumulátorov, ktoré sú zabudované v zariadení.

## Slovensko (Prevod originalnih navodil)

# AKUMULATOR

## TEHNIČNI PODATKI

29717

Akumulator: 36V = 2.0Ah, 72Wh, 40V MAX  
 Napätie na článok: 3,6V ; Število celic: 10  
 Čas polnjenja: 60 min. (uporabite 2910907 polnillec)

29727

Akumulator: 36V = 4.0Ah, 144Wh, 40V MAX  
 Napätie na článok: 3,6V ; Število celic: 20  
 Čas polnjenja: 120 min. (uporabite 2910907 polnillec)

2922607

Akumulator: 36V = 5.0Ah, 180Wh, 40V MAX  
 Napätie na článok: 3,6V ; Število celic: 20  
 Čas polnjenja: 150 min. (uporabite 2910907 polnillec)

Za pravilno uporabo, vzdrževanje in shrambo tega akumulatorja, je zelo pomembno, da preberete in razumete vsebino teh navodil za uporabo.

Za preprečevanje hudih poškodb, nevarnosti požara, eksplozij in nevarnosti električnega udara:

- Če je ohišje akumulatorja razpokano ali poškodovano, ga NE vstavljajte v polnillec. Nadomestite ga z novim akumulatorjem.
- NE polnite teh akumulatorjev s katerokoli drugo vrsto polnilca.
- NE poskušajte izvesti kratkega stika na katerem izmed polov akumulatorja.

### ⚠ OPOZORILO

Če tekočina akumulatorja pride v stik z očmi, nemudoma spirajte s čisto vodo vsaj 15 minut in takoj poiščite zdravniško oskrbo. Ne polnite akumulatorja v dežju ali mokrih razmerah. Orodja, akumulatorja ali polnilca ne potaplajte v vodo ali druge tekočine.

- Ne dovolite, da se akumulator ali polnillec pregreje. Če sta topla, dovolite da se ohladi. Polnite le pri sobni temperaturi.
- Ne postavljajte akumulatorja na sonce

ali v toplo okolje. Shranite pri normalni sobni temperaturi.

- Če akumulatorja ne boste polnili dalj časa, ga shranite v senci ter hladnih in suhih pogojih. Akumulator polnite 2 uri vsaka 2 meseca.
- Ob ekstremnih temperaturnih pogojih ali uporabi, se lahko pri akumulatorskih celicah pojavi manjše puščanje. Če zunanje tesnilo ne deluje in razlita tekočina pride v stik z vašo kožo,
  - nemudoma sperite z vodo in milom.
  - Nevtralizirajte z limoninim sokom, kisom ali drugo blago kislino.
- Če tekočina pride v stik z očmi, upoštevajte navodila navedena zgoraj in poiščite zdravniško pomoč.
- Pred uporabo preverite, če sta tok in izhodna napetost polnilca primerna za polnjenje akumulatorja.

## PREVERJANJE NAPOLNJENOSTI AKUMULATORJA

Pritisnite gumb indikatorja napoljenosti akumulatorja (BCI). Lučke zasvetijo glede na napolnjenost akumulatorja. Glejte spodnjo tabelo:

Lučke	Napolnjenost
4 zelene lučke	Akumulator je popolnoma napolnjen.
3 zelene lučke	Akumulator je na 70 % napolnjenosti.
2 zeleni lučki	Akumulator je na 45 % napolnjenosti.
1 zelena lučka	Akumulator je na 10 % napolnjenosti, potrebno bo polnjenje.
Lučke ugasnejo	Akumulator je pod 10 % napolnjenosti, takoj ga je potrebno napolniti.

## OPOMBE IN UKREPI ZA VARNOST

1. Akumulatorja ne razstavljajte.
2. Hraniti izven dosega otrok.
3. Akumulatorja ne izpostavljajte vodi ali slani vodi, hraniti ga je treba v hladnem in suhem prostoru, uporabljajte ga v hladnem in suhem okolju.
4. Akumulatorja ne postavljajte na mesta z visokimi temperaturami, kot ob ogenj, grelec itd.
5. Ne obrnite pozitivnega pola in negativnega pola akumulatorja.

## Slovensko (Prevod originalnih navodil)

6. Ne povežite pozitivnega in negativnega pola akumulatorja med sabo s kovinskimi predmeti.
7. Ne trkajte, udarjajte ali stopajte po akumulatorju.
8. Ne spajkajte neposredno na akumulator ali luknjajte akumulatorja z žebli ali kakimi drugimi predmeti.
9. V primeru, da akumulator pušča in tekočina pride v stik z očmi, jih ne drgnite temveč sperite z vodo. Če akumulator med uporabo oddaja nenavaden vonj, je vroč na dotik, spreminja barvo, spreminja obliko ali na kakršenkoli način izgleda drugače, nemudoma prenehajte z uporabo.

## POLNILEC AKUMULATORJA

### TEHNIČNI PODATKI

Polnilec 40 V: 2910907

Vhod: 100-240V ~ 50-60Hz 1.9A MAX

Izhod: 40V == 2.2A

- NE drezajte v polnilec s prevodnimi materiali.
- NE dovolite, da v polnilec vstopi tekočina.
- NE poskušajte uporabiti polnilca v nobene druge namene, razen tistih, ki so predstavljeni v navodilih.
- Polnilec izključite pred čiščenjem in ko v njem ni akumulatorja.
- Ne poskušajte povezati dveh polnilcev med sabo.
- Polnilca ne uporabljajte v okoliščinah, ko izhodna polarnost ne ustreza polarnosti polnjenja.
- Le za notranjo uporabo.
- Pokrova ni dovoljeno odpirati pod nobenim pogojem. Če je pokrov poškodovan, potem polnilca ni več mogoče uporabljati.
- Ne polnite akumulatorjev, ki niso namenjeni za ponovno polnjenje





### ⚠ OPOZORILO

Za preprečitev požara, električnega udara ali smrti zaradi električnega udara:

- Na akumulatorju ali polnilcu ne uporabljajte vlažne krpe ali detergenta.
- Akumulator vedno odstranite pred čiščenjem, pregledovanjem, ali vzdrževalnimi deli na orodju.

### ČIŠČENJE

S suho, mehko krpo obrišite zunanost polnilca. Ne spirajte ali umivajte z vodo.

	Razred II
	Le za notranjo uporabo.
	Pred polnjenjem preberite navodila.
	T3.15A Varovalka

### ⚠ OPOZORILO

To napravo lahko uporabljajo otroci stari 8 let ali več ter osebe z zmanjšanimi telesnimi, čutnimi ali duševnimi sposobnostmi in pomanjkanjem izkušenj in znanja, če so pod nadzorom oziroma so bili poučeni o varni uporabi naprave in razumejo nevarnosti.

- Otroci naj se ne igrajo z napravo.
- Čiščenja in vzdrževanja naj ne opravljajo otroci brez nadzora.
- Če je napajalni kabel poškodovan, ga mora zamenjati proizvajalec, njegov serviser ali podobno usposobljeno osebo, da ne pride do nevarnosti.
- Ne prekrivajte prezačevalnih rež na vrhu polnilca. Ne polagajte polnilca na mehke površine, npr. odejo, vzglavnik. Prezačevalne reže na vrhu polnilca morajo biti neovirane.
- Preprečite vstop drobnim kovinskim predmetom kot je jeklena volna, aluminijasta folija ali drugim tujkom v luknjo polnilca.
- Uporabite le litij-ionske baterije za ponovno polnjenje 29717/29727/2922607.

## Slovensko (Prevod originalnih navodil)

### OKOLJUPRIJAZNO ODSTRANJEVANJE AKUMULATORJA



#### ⚠ OPOZORILO

Vse strupene snovi je potrebno odstraniti na naveden način, da se prepreči onesnaženje okolja.

Pred odstranjevanjem poškodovanih ali obrabljenih litij-ionskih akumulatorjev, se obrnite na lokalno agencijo za odstranjevanje odpadkov ali lokalno okoljevarstveno agencijo za informacije in posebna navodila. Akumulatorje odnesite do lokalnega centra za reciklažo ali odstranjevanje, ki je certificiran za odlaganje litij-ionskih akumulatorjev.

#### ⚠ OPOZORILO

Akumulatorja, ki se zlomi ali počí, ne polnite in uporabljajte, ne glede na to ali pride do uhajanja ali ne. Odstranite ga in nadomestite z novim akumulatorjem. **NE SKUSAJTE GA POPRAVITI!**

Za preprečevanje poškodb in tveganja požara, električnega udara ali za preprečevanje onesnaženosti okolja:

- Pola baterije pokrijte z obstojnim lepilnim trakom.
- NE skušajte odstraniti ali uničiti katerega izmed sestavnih delov akumulatorja.
- NE skušajte odpreti akumulatorja.

#### ⚠ OPOZORILO

- Če pride do uhajanja, so sproščeni elektroliti jedki in strupeni. Poskrbite, da raztopina NE pride v stik z očmi ali kožo, NE požirajte je. NE odlagajte teh akumulatorjev v vaše gospodinjne odpadke.

- NE sežigajte.
- NE odlagajte jih na mesta, kjer bodo postali del odlagališča ali toka odpadkov.
- Odnosite jih na certificiran reciklažni center.

### POSTOPEK POLNJENJA

**OPOMBA:** Dostavljen akumulator ni popolnoma napolnjen. Priporočeno je, da ga pred uporabo popolnoma napolnite in tako zagotovite maksimalni izkoristek. Ta litij-ionski akumulator nima spominske funkcije in ga lahko napolnite kadarkoli.

1. Vtaknite polnilec v vtičnico izmeničnega toka (AC).
2. Vstavite akumulator (1) v polnilec (2).

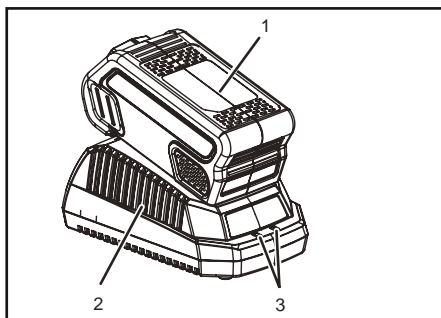

To je diagnostični polnilec. LED-lučke (3) polnilca sporočajo trenutno stanje akumulatorja tako, da zasvetijo v določenem vrstnem redu. Ta je naslednji:

#### POSTOPEK POLNJENJA (LED INDIKATOR)

AKUMULATOR SE POLNI:	<input type="radio"/> RDEČA	<input type="radio"/> RDEČA
POPOLNOMA NAPOLNJEN:	<input type="radio"/> RDEČA	<input type="radio"/> ZELENA
BATERIJA JE PREVEČ TOPLA: (ODSTRANITE ZA PRIBL. 30 MINUT, DA SE OHLADI)	<input type="radio"/> RDEČA	<input type="radio"/> ORANŽNA
AKUMULATOR NI PRISOTEN:	<input type="radio"/> RDEČA	<input type="radio"/> OFF
POKVARJEN AKUMULATOR: (ODSTRANITE IN NADOMESTITE Z NOVIM AKUMULATORJEM)	<input type="radio"/> RDEČA >	<input type="radio"/> < RDEČA UTRIPA

Lažno opozorilo o napaki:

Ko je akumulator vstavljen v polnilec, in status LED zabliska, za 1 minuto odstranite akumulator iz polnilca, nato ga ponovno vstavite. Če status LED normalno prikazuje, je akumulator v redu. Če status LED še vedno utripa, odstranite akumulator in odklopite polnilec. Počakajte 1 minuto in ponovno vklopite polnilec, ter vstavite akumulator. Če status LED normalno prikazuje, je akumulator v redu. Če status LED še vedno utripa je akumulator pokvarjen in ga je potrebno zamenjati.



## Slovensko (Prevod originalnih navodil)

**OPOMBA:** Ko rdeči indikator utripa, izvlecite akumulator iz polnilca in ponovno vstavite v roku 2 ur. Če indikator prikazuje polnjenje, to pomeni, da je akumulator v redu. Po 2 urah, izvlecite akumulator in za 1 minuto izvlecite vtič izmeničnega toka (AC) polnilca, nato ponovno vtaknite vtič izmeničnega toka in vstavite akumulator. Če indikator prikazuje polnjenje, to pomeni, da je akumulator v redu. Če ne, je akumulator treba zamenjati.

### PREVERJANJE POLNILCA

Če se akumulator ne polni pravilno:

- Preverite tok vtičnice z drugim orodjem. Prepričajte se, da vtičnica ni izključena.
- Preverite, da pri kontaktu polnilca ni prišlo do kratkega stika, ki bi ga povzročili drobci ali tujki.
- Če temperatura okolice ni normalna sobna temperatura, prestavite polnilec in akumulator na mesto, kjer je temperatura med 7 °C in 40 °C.

### ⚠ OPOZORILO

Če v polnilec vstavite topel ali vroč akumulator, se lahko LED-lučka indikatorja za POLNJENJE vklopi in zasveti ORANŽNO. V tem primeru, je potrebno dovoliti, da se akumulator približno 30 minut ohlaja izven polnilca.

### MONTAŽA POLNILCA

1. Ta polnilec lahko namestite na steno z dvema vijakoma (nista priložena).
2. Izberite kje na steni boste namestili polnilec.
3. Če pritrujete na les, uporabite 2 lesna vijaka.
4. Izvrtajte dve luknji 6 cm (2 3/8") od sredine, ter zagotovite da sta v isti višini.
5. Če boste pritrdili na suho steno uporabite stenska sidra in vijake za pritrditev polnilca na steno.

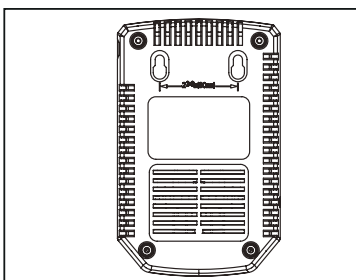

**OPOMBA:** Če akumulatorja in polnilca ne boste uporabljali dlje časa, prosimo odstranite akumulator iz polnilca in izvlecite napajalni vtič AC.

### Odstranljiv napajalni kabel

Napajalni kablji napajalnika so odstranljivi. Lahko jih odklopite iz napajalnika in uporabljate izmenično. (Glejte spodnjo sliko.)

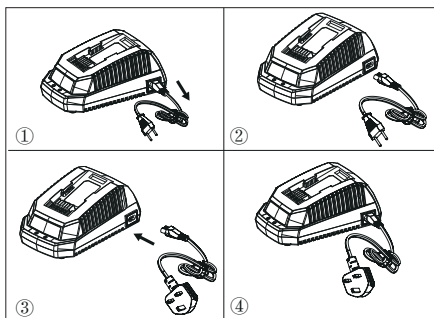

### POMEMBNA VARNOSTNA NAVODILA

1. SHRANITE TA NAVODILA – NEVARNOST: ZA ZMANJŠANJE TVEGANJA POŽARA ALI ELEKTRIČNEGA UDARA PAZLJIVO UPOŠTEVAJTE TA NAVODILA.
2. Pred uporabo polnilca je treba preveriti napetost v vsaki državi oz. lokaciji.
3. Če se vtič ne prilega vtičnici, uporabite vtični adapter z ustrezno konfiguracijo za vtičnico.

**Slovensko (Prevod originalnih navodil)****PRAVILNO ODLAGANJE TEGA IZDELKA:**

Ta simbol ponazarja, da izdelka v EU ne smete zavreči z ostalimi gospodinjskimi odpadki. Reciklirajte ga in preprečite morebitno onesnaženje okolja ali ogrožanje zdravja, ki je posledica nepremišljenega odlaganja odpadkov. Tako boste podprli trajnostno ponovno uporabo materialnih virov. Rabljeno napravo oddajte v zbirne centre ali se obrnite a prodajalca, pri katerem ste kupili izdelek. Poskrbel bo za okolju prijazno recikliranje.

**ODSTRANJEVANJE ODPADNIH BATERIJ IN AKUMULATORJEV**

Li-ion

Države članice morajo zagotoviti, da proizvajalci oblikujejo naprave na način, ki omogoča takojšnjo odstranitev odpadnih baterij in akumulatorjev. Če odpadnih baterij in akumulatorjev končni uporabnik ne more odstraniti sam, morajo države članice zagotoviti, da proizvajalci oblikujejo naprave na način, ki omogoča, da usposobljeno osebje, neodvisno od proizvajalca, lahko takoj odstrani odpadne izdelke. Napravam, v katere so vgrajeni baterije in akumulatorji, morajo biti priložena navodila, kako lahko končni uporabnik ali neodvisen usposobljeni strokovnjak varno odstrani te komponente. Na ustreznih mestih v navodilih mora biti prav tako navedeno, kateri vrsti baterije in akumulatorja sta vgrajeni v napravo.

## Hrvatski (Prijevod izvornih uputa)

### BATERIJA

#### KARAKTERISTIKE

29717

Baterija: 36V  $\approx$  2.0Ah, 72Wh, 40V Maks  
 Napon svakog galvanskog članka: 3.6V ;  
 Broj galvanskih članaka: 10  
 Vrijeme trajanja punjenja: 60 min.  
 (koristite punjač 2910907)

29727

Baterija: 36V  $\approx$  4.0Ah, 144Wh, 40V Maks.  
 Voltage per cell: 3.6V ;  
 Broj galvanskih članaka: 20  
 Vrijeme trajanja punjenja: 120 min.  
 (koristite punjač 2910907)

2922607

Baterija: 36V  $\approx$  5.0Ah, 180Wh, 40V Maks.  
 Voltage per cell: 3.6V ;  
 Broj galvanskih članaka: 20  
 Vrijeme trajanja punjenja: 150 min.  
 (koristite punjač 2910907)

Za pravilno korištenje, održavanje i pohranu baterije, važno je pročitati i razumjeti upute u ovom priručniku.

Kako biste izbjegli ozbiljne ozljede, opasnost od požara, opasnosti od eksplozije i opasnosti od udara električne energije i stvaranja električnog luka:

- Ako je kutija u kojoj se nalazi baterija polomljena ili oštećena, NE stavljajte je u punjač. Zamijenite je novom baterijom.
- Za punjenje ovih baterija NE koristite druge punjače.
- NE pokušavajte povezivati u kratki spoj polove baterije

#### **⚠ POZOR**

Ako tekućina iz baterije dođe u dodir s očima, odmah ih isperite čistom vodom i ispirajte ih barem 15 minuta. Odmah se obratite liječniku. Baterije ne punite na kiši ili u vlažnim sredinama. Ne stavljajte uređaj, bateriju ili punjač u vodu ili druge tekućine.

- Nemojte dopustiti da se baterija ili punjač pregriju. Ako je topla, omogućite da se ohladi. Ponovno puniti samo na sobnoj temperaturi.
- Nemojte postavljati bateriju na sunce ili u okruženje topline. Čuvajte na normalnoj sobnoj temperaturi.
- Čuvajte u sjenovitim, hladnim i suhim uvjetima, ako baterija nije punjena za duže
- vrijeme, puniti bateriju 2 sata svakih 2 mjeseca.
- Baterija može proizvesti malo procuriti tijekom ekstremnog korištenja ili uslijed temperaturnih uvjeta. Ako je vanjska brtva slomljena i istjecanje dospije na vašu kožu.
  - Koristite sapunicu za trenutno ispiranje.
  - Neutralizirajte s limunovim sokom, octom ili drugom blagom kiselinom.
- Ako istjecanje dospije u vaše oči, slijedite gornje upute i potražite medicinsku pomoć.
- Prije korištenja provjerite ako su izlazni napon i struja punjača baterije prikladni za punjenje baterije.

#### PROVJERA STANJA NAPUNJENOSTI BATERIJE

Pritisnite indikator napunjenosti baterije (BCI). Ovisno od razine napunjenosti baterije, upaljit će se svjetla. Pogledajte donji dijagram:

Svjetla	Stanje napunjenosti
4 zelena svjetla	Baterija je potpuno napunjena
3 zelena svjetla	Baterija je 70% kapaciteta
2 zelena svjetla	Baterija je 45% kapaciteta
1 zeleno svjetlo	Baterija je na 10% kapaciteta i potrebno je punjenje
Svjetla se gase	Baterija je ispod 10% kapaciteta i punjenje je potrebno odmah

#### SIGURNOSNE NAPOMENE I MJERE OPREZA

1. NE rastavljajte bateriju.
2. Držite izvan dohvata djece.
3. Bateriju NE izlažite slanoj ili slatkoj vodi,

## Hrvatski (Prijevod izvornih uputa)

- pohranite je na hladnom i suhom mjestu.
- Bateriju NE stavljajte blizu suviše toplih mjesta na primjer u blizini vatre ili radijatora.
  - NE mjenjajte pozitivni i negativni pol baterije.
  - NE povežite polove baterije, negativni i pozitivni, s metalnim predmetima.
  - Bateriju NEMOJTE udarati niti gaziti nogama.
  - Na bateriji NEMOJTE obavljati zavarivanje, NEMOJTE je bušiti čavlima ili drugim oštrim predmetima.
  - Ako iz baterije curi tekućina i ako ona dođe u kontakt s očima, nemojte ih trljati i temeljno ih isperite vodom. Prekinite uporabu baterije ako ona ima neuobičajen miris, ako se pregrijava, menja boju/oblik i ako ima neuobičajen izgled.

## PUNJAČ ZA BATERIJE

### KARAKTERISTIKE

Punjač od 40V: 2910907

Ulaz: 100-240V ~ 50-60Hz 1.9A Maks.

Izlaz: 40V = 2.2A

- NE ispitujte punjač provodljivim materijalima.
- NE dopustite da tekućina prodre unutar punjača.
- NE koristite punjač u svrhe koje nisu navedene u ovom priručniku.
- Isključite punjač prije čišćenja i kada nema baterije u punjaču.
- Nemojte pokušavati spojiti dva punjača zajedno.
- Nemojte koristiti u slučaju da izlazni polaritet ne odgovara polaritetu opterećenja.
- Samo za korištenje u zatvorenom.
- Pokrov ni pod kojim uvjetima ne smije biti otvoren. Ako je pokrov oštećen, punjač se ne smije više koristiti.
- Nemojte ponovno puniti nepunjive baterije.

### ⚠ POZOR





Kako bi se izbjegla opasnost od požara ili strujnog udara:

- Bateriju i punjač ne perite vlažnim krpama ili deterdžentom.
- Prije čišćenja, kontrole i obavljanja održavanja uređaja, uvijek iz njega izvadite bateriju.

### ČIŠĆENJE

Punjač čistite mekom i suhom krpom izvana.

Ne ispirajte pumpom i ne čistite vodom.

	Klasa II
	Samo za unutarnju uporabu
	Prije punjenja pročitajte upute
	Osigurač

## Hrvatski (Prijevod izvornih uputa)

**▲ POZOR**

Ovaj uređaj nije namijenjen da se njime koriste osobe (uključujući djecu mlađu do 8 godina) s umanjanim tjelesnim, osetnim i mentalnim sposobnostima ili osobe kojima nedostaje znanje i iskustvo za korištenje ovog uređaja, osim ako nisu pod nadzorom osobe koja je zadužena za njihovu sigurnost i koja je upoznata s posrednim opasnostima ili ako su od nje dobile odgovarajuću poduku o uporabi aparata.

- Djeci ne dozvoljavajte da se igraju s uređajem.
- Čišćenje i održavanje ne smiju obavljati djeca bez nadzora.
- Ako je kabel za napajanje oštećen, mora ga zamijeniti proizvođač ili njegov zastupnik ili posebno obučena osoba kako bi se smanjio rizik koji iz toga proizilazi.
- Ne pokrivajte ventilacijske otvore na gornjem dijelu punjača. Ne stavljajte punjač na mekane površine poput deke ili jastuka. Ventilacijski otvori na punjaču moraju biti čisti.
- Ne dopustite da metalni predmeti malih dimenzija ili materijali kao što su čelična vuna, aluminijska folija ili druge čestice uđu u unutarnje šupljina punjača.
- Koristite samo 29717/29727/2922607 punjive litij-ionske baterije.

**▲ POZOR**

Svi otrovni materijali moraju se zbrinuti na odgovarajući način kako bi se spriječilo zagađenje okoliša. Prije odlaganja i zbrinjavanja oštećene ili polomljene litij-ionske baterije, obratite se lokalnom poduzeću za odlaganje otpada ili lokalnoj službi za zaštitu okoliša kako biste dobili dodatne informacije i specifične upute o odlaganju ove vrste otpada. Baterije odnesite u centar za recikliranje i/ili zbrinjavanje koji je ovlašten za odlaganje materijala koji u sebi sadrže litijske ione.

**▲ POZOR**

Ako baterija napukne ili pukne, sa ili bez gubitka tekućine, nemojte ju puniti niti koristiti. Zbrinite i zamenite ju novom. **NE POKUŠAVAJTE JU POPRAVITI!** Kako biste izbjegli ozljede i opasnost od požara, eksplozija ili strujnog udara i zagađenja okoliša:

- Polove baterije pokrite otpornom samolijepljivom trakom.
- NE pokušavajte uklanjati ili uništavati bilo koji dio baterije.
- NE pokušavajte otvoriti bateriju.

**▲ POZOR**

- Elektroliti koji se nalaze u ispuštenoj tekućini baterije su korozivni i otrovni. Obratite pozornost da tekućina NE dođe u dodir s očima, kožom, a pogotovo ju nemojte gutati.
- Baterije NE bacajte u kućevno smeće.
- NE spaljujte.
- NE ostavljajte baterije na mjestima koji mogu postati dio prostora za odlaganje lokalnog otpada ili komunalnog otpada.
- Baterije odnesite u ovlaštenu centar za reciklažu.

**EKOLOŠKI ODGOVARAJUĆE  
ZBRINJAVANJE BATERIJE****POSTUPAK PUNJENJA**

*NAPOMENA: TIsporučena baterija nije u potpunosti puna. Preporučujemo da ju*

## Hrvatski (Prijevod izvornih uputa)

napunite prije uporabe kako biste osigurali maksimalno vrijeme rada. Litij-ionska baterija nema memoriju te se stoga može puniti u bilo kom trenutku.

1. Priključite punjač na strujnu utičnicu.
2. Umetnite bateriju (1) u punjač (2).

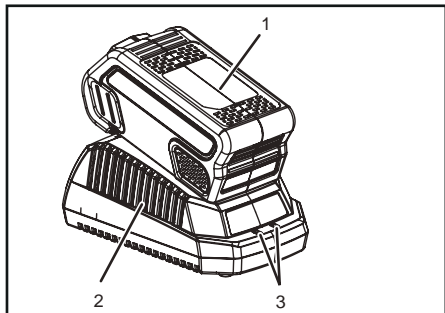

Ovaj punjač također prikazuje i radno stanje baterije. Svjetlo punjača LED-a (3) svijetli specifičnim redoslijedom za komunikaciju trenutnog statusa baterije. Stanje baterije ovisno od upaljenog svjetla:

### POSTUPAK PUNJENJA (LED INDIKATOR)

BATERIJA SE PUNI:	<input type="radio"/> CRVENA	<input type="radio"/> CRVENA
POTPUNO NAPUNJENA:	<input type="radio"/> CRVENA	<input type="radio"/> ZELENA
BATERIJA JE PRETOPLA: (UKLONITE ZA OKO 30 MINUTA DA SE OHLADI)	<input type="radio"/> CRVENA	<input type="radio"/> NARANČASTA
NEMA BATERIJE:	<input type="radio"/> CRVENA	<input type="radio"/> OFF (isključeno)
BATERIJA U KVARU: (UKLONITE I ZAMIJENITE S NOVOM BATERIJOM AKO SE TO PONOVJI)	<input type="radio"/> CRVENA	<input type="radio"/> TREPERI CRVENO

Svjetlo pokazuje lažni kvar:

Ako LED svjetlo trepti kada umetnete bateriju u punjač, izvadite je na 1 minut, a zatim je vratite. Ako LED svjetlo pokazuje "normalno"

stanje, znači da je baterija ispravna. Ako LED svjetlo ponovno trepti, izvadite bateriju i iskopčajte punjač. Sačekajte 1 minut, ponovno priključite punjač i umetnite bateriju.

Ako LED svjetlo pokazuje "normalno" stanje, znači da je baterija ispravna. Ako LED svjetlo idalje trepti, znači da je baterija neispravna i da ju morate zamijeniti.

**NAPOMENA:** Kada trepti crveni indikator, izvadite bateriju i ponovno ju umetnite u roku od 2 sata. Ako indikator pokazuje da se baterija puni, znači da je u najboljem mogućem stanju. Nakon 2 sata, izvadite bateriju i izvadite punjač iz utičnice na 1 minut te ga ponovno uključite u utičnicu i umetnite bateriju. Ako indikator pokazuje da se baterija puni, znači da je u najboljem mogućem stanju. U suprotnom, potrebno ju je zamijeniti.

### PROVJERA RADA PUNJAČA

Ako se baterija ne puni ispravno:

- Posebnim alatom provjerite izlaznu struju. Uvjerite se da utičnica nije izdvojena iz struje.
- Provjerite da nečistoća ili drugi materijali nisu izazvali kratki spoj na kontaktima punjača.
- Ako temperatura zraka nije odgovarajuća, premjestite punjač i bateriju u prostor čija je temperatura između 7 °C i 40°C stupnjeva.

### ⚠ POZOR

Ako u punjač umetnete vruće ili pregrijane baterije, LED indikator za PUNJENJE na punjaču može biti NARANČASTA boje. Ako do toga dođe, ostavite da se baterija ohladi oko 30 minuta izvan punjača.

### MONTIRANJE PUNJAČA

1. Ovaj punjač može se instalirati da visi sa zida korištenjem dva vijka (nisu isporučeni).
2. Locirajte postolje za zidnu montažu na donjem dijelu punjača.
3. Ako pričvršćujete na drvene grede koristite 2 vijka za drvo.
4. Izbušite dva otvora 6 cm na sredino osiguravajući da je ravno.
5. Ako pričvršćujete na zidani zid koristite sidro i vijke kako biste pričvrstili punjač na zid.

## Hrvatski (Prijevod izvornih uputa)

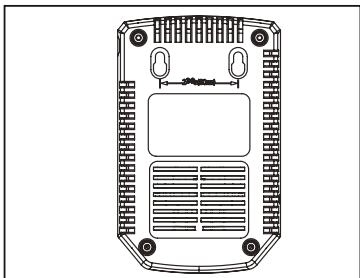

**NAPOMENA:** Ako punjač i bateriju ne koristite duže vrijeme, izvadite bateriju iz punjača i punjač iskopčajte iz strujne utičnice.

### ODSPOJIVI KABEL ZA NAPAJANJE

Kabli za napajanje punjača se mogu odspojiti. Mogu se ukloniti s punjača i koristiti samostalno. (pogledajte sliku u nastavku)

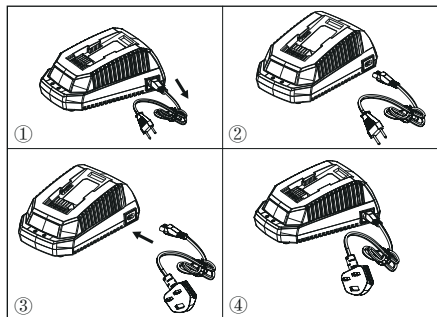

### VAŽNI SIGURNOSNI UPUTI

1. SAČUVAJTE OVE UPUTE OPASNOST: KAKO BI SE SMANJIO RIZIK OD POŽARA ILI STRUJNOG UDARA, VAŽNO JE PAŽLJIVO SLIJEDITI OVE UPUTE.
2. Prije uporabe punjača provjerite napon dostupan u svakoj zemlji korištenja.
3. Ako utikač ne odgovara utičnici, koristite adapter s prikladnim izlazom.

### PRAVLNO ZBRINJAVANJE PROIZVODA:



Ova oznaka naznačuje da se ovaj proizvod ne smije odlagati s ostalim kućanskim otpadom u cijeloj EU. Kako biste spriječili moguće štete za prirodno okruženje ili ljudsko zdravlje od nekontroliranog zbrinjavanja otpada, odgovorno ga reciklirajte kako biste promicali održivu ponovnu upotrebu materijalnih resursa. Za vraćanje vašeg korištenog uređaja molimo vas da koristite postojeće sustave za vraćanje i prikupljanje ili kontaktirajte vašeg prodavača gdje je uređaj kupljen. Oni mogu uzeti ovaj uređaj za ekološki sigurno recikliranje.

### UKLANJANJE OTPADNIH BATERIJA I AKUMULATORA



Države članice osiguravaju da proizvođači dizajniraju uređaje na način da se otpadne baterije i akumulatori mogu lako ukloniti. Kada se ne mogu lako ukloniti od strane krajnjeg korisnika: Države članice osiguravaju da proizvođači dizajniraju uređaje na način da se otpadne baterije i akumulatori mogu lako ukloniti od strane kvalificiranih stručnjaka koji su neovisni o proizvođaču. Uređaji u kojima su baterije i akumulatori ugrađeni moraju imati upute kako se te baterije i akumulatori mogu sigurno ukloniti od strane krajnjeg korisnika ili neovisnih kvalificiranih stručnjaka. Kad je to moguće, upute trebaju informirati krajnjeg korisnika o vrsti baterije ili akumulatoru ugrađenom u uređaj.

## Magyar (Az eredeti útmutató fordítása)

# AKKUMULÁTOR

## MŰSZAKI ADATOK

29717

Akkumulátor: 36V = 2.0Ah, 72Wh, 40V Max  
Feszültség cellánként: 3.6V ; Cellák száma: 10  
Töltési idő: 60 min. (használja a 2910907)

29727

Akkumulátor: 36V = 4.0Ah, 144Wh, 40V Max  
Feszültség cellánként: 3.6V ; Cellák száma: 20  
Töltési idő: 120 min. (használja a 2910907)

2922607

Akkumulátor: 36V = 5.0Ah, 180Wh, 40V Max  
Feszültség cellánként: 3.6V ; Cellák száma: 20  
Töltési idő: 150 min. (használja a 2910907)

Az akkumulátor helyes használatához, karbantartásához és tárolásához feltétlenül szükséges, hogy elolvassa és megértse a kézikönyvben tartalmazott utasításokat.

A súlyos sérülések, tüzeset, robbanás valamint az áramütés és az elektromos kisülés elkerülése érdekében:

- Amennyiben az akkumulátoregység tartója törött vagy sérült, NE tegye a töltőbe. Cserélje ki az akkumulátoregységet.
- Az akkumulátoregységet NE töltsé más módon töltővel.
- NE zárja rövidre az akkumulátoregység saruit.

### ▲ FIGYELEM

Amennyiben az akkumulátorfolyadék szembe kerül, haladéktalanul mossa ki a szemét tiszta vízzel legalább 15 percig. Haladéktalanul forduljon orvoshoz. Ne töltsé az akkumulátoregységet esőben vagy nedves helyen. Ne mérítse vízbe vagy más folyadékba a szerszámot, az akkumulátoregységet vagy a töltőt.

- Ügyeljen arra, hogy az akkumulátoregységet valamint a töltőt

ne melegedjen fel. Amennyiben felmelegedik, hagyja kihűlni. Csak szobahőmérsékleten töltsé.

- NE helyezze az akkumulátoregységet napra vagy meleg helyiségbe. Tartsa mindig szoba hőmérsékleten.
- Amennyiben az akkumulátoregységet huzamos ideig nem tölti, tartsa árnyékos, hűvös és száraz helyen. 2 havonta 2 órára tegye töltésre az akkumulátort.
- Túlzott vagy szélsőséges hőmérsékleten történő használat esetén az akkumulátoregység celláinál szivárgás léphet fel. Amennyiben a külső plomba megsérül, és a folyadék a bőrhöz ér:
  - haladéktalanul mossa le szappanos vízzel.
  - citromlével, ecettel vagy más gyenge savval közömbösítse.
- Amennyiben a folyadék szembe kerül, kövesse a fenti utasításokat, és forduljon orvoshoz.
- Használat előtt, ellenőrizze, hogy a töltő kimeneti feszültsége és áramerőssége megfelelő-e az akkumulátoregység töltéséhez.

## AKKUMULÁTOR TÖLTÉSÉNEK ELLENŐRZÉSE

Nyomja meg az Akkumulátortöltésmutató (BCI) gombot. A fények az akkumulátor töltésének megfelelően gyulladnak ki. Lásd a következő sémát:

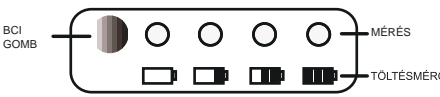

Jelzőfény	Töltöttség
4 zöld fény	Az akkumulátor teljes kapacitáson
3 zöld fény	Az akkumulátor 70%-os kapacitáson
2 zöld fény	Az akkumulátor 45%-os kapacitáson
1 zöld fény	Az akkumulátor 10%-os kapacitáson, és hamarosan töltés szükséges
A fények kialszanak	Az akkumulátor 10%-os kapacitás alatt, és azonnali töltés szükséges



## Magyar (Az eredeti útmutató fordítása)

### BIZTONSÁGI MEGJEGYZÉSEK ÉS ÖVINTÉZKEDÉSEK

- NE szerelje szét az akkumulátort.
- Gyermekektől elzárva tárolja.
- NE érje sós- vagy édesvíz az akkumulátort, tárolja száraz, hűvös helyen.
- NE tegye az akkumulátort túlságosan meleg helyre, mint tűz, fűtőtest stb. közelébe.
- NE cserélje fel az akkumulátor negatív és pozitív saruját.
- Az akkumulátor pozitív és negatív saruja NE érintkezzen fémtárgyakkal.
- NE üsse meg, ütögesse, és ne lépjen az akkumulátorra.
- Az akkumulátort NE hegessze, és ne szúrjon bele szöveget vagy más hegyes tárgyat.
- Amennyiben az akkumulátorfolyadék szivárog, és a folyadék szembe kerül, ne dörzsölje meg a szemét, hanem alaposan öblítse ki vízzel. Ne használja az akkumulátort, ha szokatlan szagokat érez, ha túlmelegszik, vagy megváltozik a színe/ formája, és kinézete a szokványostól eltér.

## AKKUMULÁTORTÖLTŐ

### MŰSZAKI ADATOK

40V -os töltő: 2910907

Bemenet: 100-240V ~ 50-60Hz 1.9A Max

Kimenet: 400V = 2.2A

- NE szúrjon a töltőbe elektromosságot vezető anyagot.
- Ügyeljen arra, hogy NE kerüljön folyadék a töltő belsejébe.
- NE használja a töltőt a kézikönyvben feltüntetettől eltérő célra.
- A töltőt tisztítás előtt valamint, amikor nincsen benne akkumulátoregység, ki kell húzni a csatlakozó aljzatból.
- NE próbálja meg egyszerre két töltőt csatlakoztatni.
- Amennyiben a kimeneti polaritás nem

felel meg a töltési polaritásnak, NE használja a töltőt.

- Csak beltéri használatra.
- Soha NE nyissa ki a fedelet. Amennyiben a fedél megsérül, a töltőt NEM lehet használni.
- NE töltsön olyan akkumulátort, ami nem feltölthető.





### ▲ FIGYELEM

A tüzeset, áramütés és elektromos kisülés megelőzése érdekében:

- Ne érjen nedves vagy tisztítószerral átitatott ruhával az akkumulátorhoz vagy az akkumulátortöltőhöz.
- Mielőtt megtisztítaná, megvizsgálná vagy elvégezné a szerszám karbantartását, mindig távolítsa el az akkumulátoregységet.

### TISZTÍTÁS

A töltő külsejét száraz puha ruhával tisztítsa. Szivattyúval ne öblítse le, és ne tisztítsa vízzel.

	II osztály
	Csak beltéri használatra
	Töltés előtt olvassa el a használati utasítást
	T3.15A Késleltetett olvadóbiztosító

**Magyar (Az eredeti útmutató fordítása)****▲ FIGYELEM**

A szerszámot nem használhatják csökkent fizikai, érzékszervi vagy szellemi teljesítőképességű illetve szülséges tapasztalattal és ismeretekkel nem rendelkező személyek (beleértve a 8 évnél kisebb gyermekeket is). Ilyen személyek csak a biztonságukért felelős és a használatlalt járó kockázatokat ismerő személy felügyelete mellett vagy általa adott utasításoknak megfelelően használhatják.

- Ne engedje, hogy a gyermekek a szerszámmal játszanak.
- A szerszám tisztítását vagy karbantartását gyermekek nem végezhetik felügyelet nélkül.
- Amennyiben a szerszám tápvezetéke megsérül, a vezeték cseréjéből eredő kockázatok csökkentése érdekében a gyártónak, a gyártó ügynökének vagy megfelelő szakképzettséggel rendelkező személynek kell kicserélnie.
- Ne takarja le a töltő hátsó oldalán található szellőzőrácsokat. Ne helyezze a töltőt puha felületre, mint például takaróra vagy párnára. Tartsa tisztán a töltő szellőzőrácsait.
- Ügyeljen arra, hogy kisméretű fémtárgyak vagy olyan anyagok, mint fém sűrölőzivacs, alufólia vagy más idegen test ne kerüljön a töltő mélyedéseibe.
- Csak 29717/29727/2922607 Li-ion akkumulátorokat használjon.

**AKKUMULÁTORKÖRNYEZETTUDATOS ÁRTALMATLANÍTÁSA****▲ FIGYELEM**

Az összes mérgező anyagot úgy kell ártalmatlanítani, hogy elkerülje a környezetszennyezést. A tönkrement vagy megsérült lítium-ionos akkumulátoregységek ártalmatlanítása előtt érdeklődjön az ártalmatlanítására vonatkozó utasításokról a helyi hulladékkezelő vagy környezetvédelmi ügynökségnél. Az akkumulátorokat vigye olyan tanúsítvánnyal rendelkező hulladékudvarba, amely alkalmas a lítium-ionot tartalmazó anyagok kezelésére.

**▲ FIGYELEM**

Amennyiben az akkumulátoregység megreped, vagy eltörik, attól függetlenül, hogy észlelt-e folyadékszivárgást, soha ne töltsé újra, és ne használja többet. Ártalmatlanítsa, és használjon új akkumulátoregységet. **NE KÍSÉRELJE MEG A JAVÍTÁST!** A sérülések, tüzeset, robbanás vagy áramütés valamint a környezetszennyezés megelőzése érdekében:

- Ragassza le az akkumulátorsarukat erős ragasztószalaggal.
- NE kísérelje meg az akkumulátoregység bármelyik alkotóegységét eltávolítani vagy megsemmisíteni.
- NE kísérelje meg az akkumulátoregységet kinyitni.

**▲ FIGYELEM**

- Az akkumulátorfolyadék esetleges szivárgása esetén kikerülő elektrolit maró és mérgező hatású. Ügyeljen arra, hogy a folyadék ne kerüljön szembe, bőrre, és különösen arra, hogy ne nyelje le.
- Ne dobja az akkumulátort a kommunális hulladékba.
- NE égesse el.
- NE tegye olyan helyre az akkumulátort, ahol összekeveredhet a szemétlerakóval vagy a szilárd kommunális hulladékkal.
- Vigye felhatalmazott hulladékudvarba.

## Magyar (Az eredeti útmutató fordítása)

### TÖLTÉS

**MEGJEGYZÉS:** Az akkumulátort nem teljesen feltöltve szállítjuk. Használat előtt töltsen fel, hogy maximális idejű használatot biztosítson. A lítium-ionos akkumulátornak nincsen memóriája, bármikor fel lehet tölteni.

1. Csatlakoztassa a töltőt egy váltakozó áramú csatlakozó aljzatba.
2. Helyezze az akkumulátoregységet (1) a töltőbe (2).

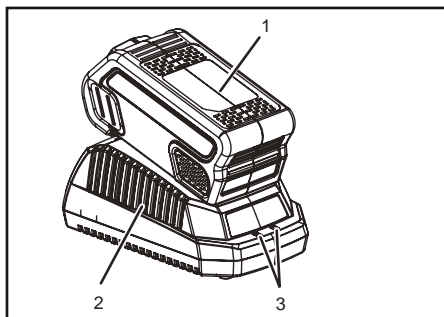

Ez a töltő egyben diagnosztikai funkcióval is rendelkezik. A Töltő LED jelzőlámpa (3) meghatározott sorrendben gyullad ki, és jelzi az akkumulátor töltöttségének állapotát. Akkumulátor töltöttsége a jelzőfények szerint:

#### TÖLTÉSI FOLYAMAT (LED VISSZAJELZŐ)

AKKUMULÁTOR TÖLTŐDIK:	PIROS	PIROS
TELJESEN FELTÖLTVE:	PIROS	ZÖLD
AKKUMULÁTOR TÚL MELEG: (KB. 30 PERCRE TÁVOLÍTSA EL, HOGY LEHÜLJÖN)	PIROS	NARANCS
NINCS BEHELYEZVE AKKUMULÁTOR:	PIROS	KI
HIBÁS AKKUMULÁTOR: (HA EZ TÖRTÉNIK, TÁVOLÍTSA EL ÉS CSERÉLJE KI EGY ÚJ AKKUMULÁTORRA)	PIROS	PIROS VILLOG

A jelzőfény téves meghibásodást jelez: Amikor az akkumulátort betesz a töltőbe, és az állapotjelző LED villog, vegye ki az akkumulátort 1 percre a töltőből, majd tegye vissza. Amennyiben az állapotjelző Led „normál” jelzést ad, az akkumulátoregység működőképes. Amennyiben a LED ismétellen villog, vegye ki az akkumulátoregységet, és húzza

ki a töltőt. Várjon 1 percet, ismétellen csatlakoztassa a töltőt, és tegye vissza az akkumulátoregységet. Amennyiben az állapotjelző Led „normál” jelzést ad, az akkumulátoregység működőképes. Amennyiben a LED továbbra is villog, az akkumulátoregység hibás, ki kell cserélni.

**MEGJEGYZÉS:** Amikor a piros kijelző villog, vegye ki az akkumulátort a töltőből, és tegye vissza 2 órán belül. Amennyiben a kijelző töltést jelez, az akkumulátor optimális állapotban van. 2 óra után vegye ki az akkumulátort, és húzza ki a váltakozó áramú csatlakozó aljzattól a töltőt 1 percre, majd ismétellen csatlakoztassa, és tegye be az akkumulátoregységet. Amennyiben a kijelző töltést jelez, az akkumulátor optimális állapotban van. Ellenkező esetben az akkumulátort ki kell cserélni.

### TÖLTŐ ELLENŐRZÉSE

Amennyiben az akkumulátoregység nem töltődik fel megfelelően:

- Ellenőrizze egy másik szerszámmal a kimeneti áramerősséget. Győződjön meg arról, hogy a csatlakozó aljzat ne legyen szigetelve.
- Ellenőrizze, hogy a töltő érintkezése ne legyen a törmelékek vagy más anyag miatt kialakult rövidzárlat.
- Amennyiben a levegő hőmérséklete nem szokványos, helyezze át a töltőt és az akkumulátoregységet olyan helyiségbe, ahol a hőmérséklet 7°C és 40°C között van.

### ▲ FIGYELEM

Amennyiben melegen vagy túlmelegedve teszi az akkumulátort a töltőbe, előfordulhat, hogy a töltőn a TÖLTÉS visszajelző LED NARANCS világít. Amennyiben ez történik, hagyja az akkumulátort a töltőn kívül hűlni körülbelül 30 percig.

### TÖLTŐ ÖSSZESZERELÉSE

1. A töltő két csavar segítségével (nem mellékelt) felszerelhető a falra.
2. A töltő alján keresse meg a falra

## Magyar (Az eredeti útmutató fordítása)

rögzítésre szolgáló részt.

3. Fa gerendához való rögzítés esetén 2 facsavart használjon.
4. Fúrjon két furatot vízszintesen 6 cm-re egymástól.
5. Gipszkarton falra való szereléskor a töltő falra rögzítéséhez használjon megfelelő fali tipliket és csavarokat.

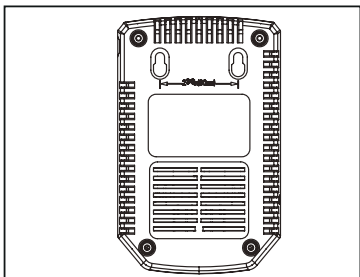

**MEGJEGYZÉS:** Amennyiben az akkumulátort és a töltőt huzamos ideig nem használja, vegye ki az akkumulátort a töltőből, és húzza ki a váltakozó áramú csatlakozó aljzatból.

### LECSATLAKOZTATHATÓ TÁPKÁBEL

A töltő tápkábeleit lecsatlakoztatható. Eltávolíthatók a töltőről, és felcserélve is használhatók. (Lásd az alábbi ábrát)

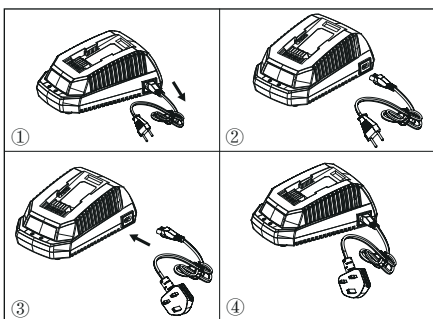

### FONTOS BIZTONSÁGI UTASÍTÁSOK

1. **ŐRIZZE MEG A HASZNÁLATI UTASÍTÁSTVESZÉLY:** A TŰZVAGY RAMŰTÉS VESZÉLYÉNEK SÖKKENTÉSE ÉRDEKÉBEN IGYELMESEN TARTSA BE AZ

### TASÍTÁSOKAT.

2. A töltő használata előtt, győződjön meg az egyes országokban rendelkezésre álló hálózati feszültségről.
3. Amennyiben a csatlakozó villái nem illeszkednek az aljzatba, használjon a kimenetnek megfelelő konfigurációjú adaptert.

### A TERMÉK HELYES ÁRTALMATLANÍTÁSA:



A jelzés azt mutatja, hogy az EU-ban a terméket tilos más háztartási hulladékkal együtt kidobni. A környezet és az emberi egészség ellenőrzetlen hulladékkidobás miatti esetleges károsodásának megelőzése érdekében felelős módon végezze a termék ártalmatlanítását és támogassa az anyagi erőforrások újrahasznosítását. A használt készülék visszajuttatásához használja az erre szolgáló hálózatot vagy vegye fel a kapcsolatot a kereskedővel, akitől a terméket vásárolta. A kereskedő a környezetbarát ártalmatlanításhoz visszaveszi a terméket.

### A LESELEJTETT AKKUMULÁTOROK ÉS ELEMEK ELTÁVOLÍTÁSA



A tagállamoknak ellenőrizniük kell, hogy a gyártók úgy tervezik készülékeiket, hogy azokból eltávolítható a leselejtezett elem és akkumulátor. A tagállamoknak ellenőrizniük kell, hogy a gyártók úgy tervezik készülékeiket, hogy azokból a gyártótól független szakember által eltávolítható a leselejtezett elem és akkumulátor. A beépített akkumulátorral vagy elemmel rendelkező készülékekhez mellékelni kell az akkumulátor vagy elem felhasználó vagy független szakember általi biztonságos eltávolítására vonatkozó utasításokat. Ahol releváns, ott az utasításnak tájékoztatnia kell a felhasználót a készülékben található elem vagy akkumulátor típusáról.

## Română (Traducere din versiunea originală a instrucțiunilor)

### ACUMULATOR

#### SPECIFICAȚII

29717

Acumulator: 36V  $\approx$  2.0Ah, 72Wh, 40V MAX  
Tensiune celulă: 3.6V ; Număr celule: 10  
Timp de încărcare: 60 min. (utilizați un încărcător 2910907)

29727

Acumulator: 36V  $\approx$  4.0Ah, 144Wh, 40V MAX  
Tensiune celulă: 3.6V ; Număr celule: 20  
Timp de încărcare: 120 min. (utilizați un încărcător 2910907)

2922607

Acumulator: 36V  $\approx$  5.0Ah, 180Wh, 40V MAX  
Tensiune celulă: 3.6V ; Număr celule: 20  
Timp de încărcare: 150 min. (utilizați un încărcător 2910907)

Pentru informații privind întreținerea și depozitarea corectă a acumulatorului, citiți cu atenție instrucțiunile din manualul de față.

Pentru a evita leziunile grave, riscurile de incendiu, explozie și pericolele cauzate de șocuri electrice și arcuri voltaice:

- Dacă recipientul grupului acumulator este defect sau deteriorat, NU-l introduceți în încărcător. Înlocuiți cu un grup acumulator nou.
- NU încărcați aceste grupuri acumulator cu un alt tip de încărcător.
- NU încercați să scurtcircuitați terminalele grupului acumulator.

#### ⚠ ATENȚIE

Dacă lichidul acumulatorului intră în contact cu ochii, spălați imediat cu apă curată timp de cel puțin 15 minute. Adresați-vă imediat medicului. Nu încărcați grupul de acumuloare în ploaie sau în medii umede. Nu introduceți scula, grupul acumulator sau încărcătorul în apă sau în alte lichide.

- Evitați supraîncălzirea grupului acumulator sau a încărcătorului. Dacă sunt calde, lăsați-le să se răcească. Încărcați numai la temperatura mediului

ambiant.

- NU poziționați grupul acumuloare sub lumina directă a soarelui sau într-un mediu cald. Păstrați-l întotdeauna la o temperatură normală a mediului ambiant.
- Dacă acumulatorul nu este încărcat pentru o perioadă lungă de timp, păstrați-l întotdeauna la umbră, în locuri răcoase și uscate. Încărcați acumulatorul timp de 2 ore la fiecare 2 luni.
- Dacă sunt utilizate prea mult sau la temperaturi extreme, celulele grupului acumulator pot prezenta pierderi mici. Dacă sigiliul exterior se rupe, iar lichidul intră în contact cu pielea:
  - spălați-vă imediat cu apă și săpun.
  - neutralizați cu suc de lămâie, oțet sau alți acizi slabi.
- Dacă lichidul intră în contact cu ochii, aplicați instrucțiunile de mai sus și adresați-vă medicului.
- Înainte de utilizare, controlați ca tensiunea de ieșire și curentul încărcătorului acumulatorului să fie adecvate pentru încărcarea grupului de acumuloare.

#### CONTROLUL CAPACITĂȚII ACUMULATORULUI

Apăsați tasta (BCI) Indicator de Capacitate Acumulator. Luminile se vor aprinde în funcție de nivelul de capacitate a acumulatorului. Vezi schema de mai jos:

Lumini	Capacitate
4 Lumini verzi	Bateria este la capacitate completă
3 Lumini verzi	Bateria este la 70% capacitate
2 Lumini verzi	Bateria este la 45% capacitate
1 Lumină verde	Bateria este la 10% capacitate și necesită reîncărcare în curând
Luminile se sting	Bateria este sub 10% capacitate și necesită reîncărcare imediată

## Română (Traducere din versiunea originală a instrucțiunilor)

### NOTE DE SIGURANȚĂ ȘI PRECAUȚII

1. NU demontați acumulatorul.
2. A nu se lăsa la îndemâna copiilor.
3. NU expuneți acumulatorul la apă dulce sau sărată, poziționați-l într-un loc răcoros și uscat.
4. NU poziționați acumulatorul în locuri prea calde, precum lângă un foc, un radiator etc.
5. NU inversați terminalele, negativ și pozitiv, ale acumulatorului.
6. NU conectați terminalul, cel pozitiv și cel negativ, al acumulatorului cu obiecte metalice.
7. NU loviți, bateți sau urcați cu picioarele pe acumulator.
8. NU efectuați operații de sudare pe acumulator și nu îl găuriți cu cuie sau alte obiecte ascuțite.
9. În cazul în care acumulatorul prezintă pierderi de lichide care intră în contact cu ochii, nu frecăți și clătiți bine cu apă. Întrerupeți utilizarea acumulatorului dacă acesta din urmă emite mirosuri neobișnuite, se supraîncălzește sau își schimbă culoarea/forma și are un aspect anormal.

## ÎNCĂRCĂTORUL ACUMULATORULUI

### SPECIFICAȚII

Încărcător de 40V : 2910907

Intrare: 100-240V ~ 50-60Hz 1.9A MAX

Ieșire: 40V = 2.2A

- NU probați încărcătorul cu materiale conductoare.
- NU permiteți intrarea de lichid în interiorul încărcătorului.
- NU utilizați încărcătorul în alte scopuri decât cele indicate în acest manual.
- Înainte de a curăța încărcătorul sau când nu este prezent un grup de acumulatori în interiorul acestuia, deconectați-l.
- NU încercați să conectați două încărcătoare în mod simultan.

- Dacă polaritatea de ieșire nu corespunde cu cea de încărcare, NU utilizați încărcătorul.
- Doar pentru utilizarea în medii interne.
- NU deschideți în niciun caz capacul. Dacă capacul este deteriorat, încărcătorul NU mai poate fi utilizat.
- NU încărcați acumulatori care nu sunt reîncărcabile.





### ⚠ ATENȚIE

Pentru a evita riscurile de incendiu, electrocutări sau șocuri electrice:

- Nu ștergeți acumulatorul sau încărcătorul acumulatorului cu materiale textile umede sau detergenți.
- Înlăturați grupul acumulator înainte de a curăța, verifica sau efectua operații de întreținere asupra sculei

### CURĂȚAREA

Curățați partea exterioară a încărcătorului cu un material textil uscat și moale. Nu clătiți cu eventuale pompe și nu curățați cu apă.

	Clasa II
	Doar pentru utilizarea internă
	Înainte de utilizare citiți instrucțiunile
	Siguranță

## Română (Traducere din versiunea originală a instrucțiunilor)

### ⚠ ATENȚIE

Această sculă poate fi utilizat de persoane (inclusiv copii cu vârsta sub 8 ani) cu capacități fizice, mentale sau senzoriale reduse sau cu experiență și competențe insuficiente dacă sunt supravegheate de un adult sau au fost instruite în precdedență cu privire la modul corect de utilizare a sculei de către o persoană responsabilă cu siguranța acestora și conștientă de riscurile asociate.

- Nu permiteți copiilor să se joace cu scula.
- Operațiile de curățare sau întreținere nu pot fi efectuate de către copii fără supravegherea unui adult.
- Dacă cablul de alimentare a acestei scule este deteriorat, trebuie înlocuit de către producător, un agent sau personalul calificat în scopul evitării oricărui risc derivat.
- Nu acoperiți grilajele de ventilare prezente pe partea superioară a încărcătorului. Nu poziționați încărcătorul pe o suprafață moale, cum ar fi o pătură sau o pernă. Păstrați grilajele de ventilare întotdeauna curate.
- Evitați intrarea obiectelor mici sau a materialelor precum lâna de oțel, foliile din aluminiu sau a altor particule în cavitățile încărcătorului.
- Folosiți doar baterii 29717 / 29727 / 2922607 de Li-ion reîncărcabile.

### ELIMINAREA ECOLOGICĂ A ACUMULATORULUI



### ⚠ ATENȚIE

Toate materialele toxice trebuie eliminate în mod corespunzător pentru a preveni contaminarea mediului înconjurător.

Înainte de a elimina grupurile acumulator cu ioni de litiu deteriorate sau defecte, contactați agenția locală pentru eliminarea deșeurilor sau Agenția locală pentru Protecția Mediului pentru eventuale informații și instrucțiuni specifice. Încredințați acumuloarele unui centru de reciclare și/sau eliminare autorizat pentru gestionarea materialelor cu ioni de litiu.

### ⚠ ATENȚIE

Dacă grupul acumulator prezintă crăpături sau se rupe, cu sau fără pierderi de lichide, nu-l încărcăți și nu-l utilizați. Eliminați și înlocuiți cu un grup acumulator nou. **NU ÎNCERCAȚI SĂ IL REPARAȚI!**

Pentru a evita riscurile de incendiu, explozii sau șocuri electrice și pentru a evita provocarea daunelor asupra mediului înconjurător:

- Acoperiți terminalele acumulatorului cu bandă adezivă rezistentă.
- NU încercați să înlăturați sau distrugeți componentele grupului acumulator.
- NU încercați să deschideți grupul acumulator.

### ⚠ ATENȚIE

- Electroliții eliberați de eventualele scurgeri de lichide ale grupului acumulator sunt corozivi și toxici. Asigurați-vă că lichidul NU intră în contact cu ochii, pielea și, în special, nu-l înghițiți.
- NU aruncați acumuloarele împreună cu gunoiul menajer.
- NU ardeți.
- NU poziționați acumuloarele în locuri care pot deveni parte dintr-un depozit de deșeuri local sau de deșeuri solide urbane.
- Încredințați-le unui centru de reciclare autorizat.

## Română (Traducere din versiunea originală a instrucțiunilor)

### ÎNCĂRCĂTORUL ACUMULATORULUI

**NOTA:** Acumulatorul nu este livrat complet încărcat. Se recomandă încărcarea acestuia înainte de utilizare pentru a garanta atingerea timpului operativ maxim. Acumulatorul cu ioni de litiu nu are o memorie și poate fi încărcat în orice moment.

1. Conectați încărcătorul la o priză AC.
2. Introduceți grupul acumulator (1) în încărcător (2).

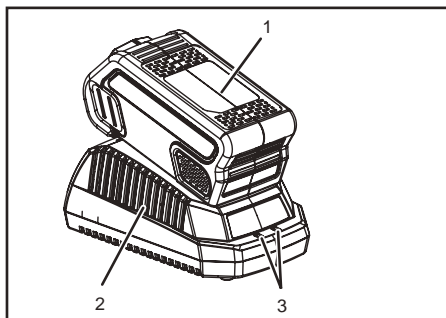

Acesta este un încărcător diagnostic. Becul LED (3) al încărcătorului se va aprinde în ordine specifică pentru a semnala starea curentă a bateriei. Încărcarea acumulatorului în funcție de lumini:

PROCEDURA DE ÎNCĂRCARE (INDICATOR LED)	
BATERIA SE ÎNCĂRCĂ:	● ROȘU ● ROȘU
COMPLET ÎNCĂRCAT:	● ROȘU ● VERDE
BATERIA ESTE PEA CALDĂ: (ÎNDEPĂRTAȚI-O PENTRU APROXIMATIV 30 DE MINUTE PENTRU A-I PERMITE SĂ SE RĂCEASCĂ)	● ROȘU ● PORTOCALIU
NU ESTE PREZENTĂ BATERIA:	● ROȘU ○ STINS
BATERIE DEFECTĂ: (ÎNDEPĂRTAȚI ȘI ÎNLOCUIȚI CU BATERIE NOUĂ DACĂ SE ÎNTÂMPLĂ ASTA)	● ROȘU > < ROȘU > < INTERMITENT

Lumina indică o defecțiune falsă:

Când acumulatorul este introdus în încărcător și LED-ul de stare este intermitent, scoateți acumulatorul din încărcător timp de 1 minut, apoi reintroduceți. Dacă starea LED-ului indică "normal", înseamnă că grupul acumulator funcționează. Dacă LED-ul este din nou intermitent, scoateți grupul acumulator și deconectați încărcătorul. Așteptați 1 minut, conectați din nou încărcătorul și reintroduceți grupul acumulator.

Dacă starea LED-ului indică "normal", înseamnă că grupul acumulator funcționează. Dacă LED-ul continuă a fi intermitent înseamnă că grupul acumulator este defect și trebuie înlocuit.

**NOTA:** Când indicatorul roșu este intermitent, extrageți acumulatorul din încărcător și reintroduceți în intervalul de 2 ore. Dacă indicatorul semnalează încărcarea, acumulatorul se află în condiții optime. După 2 ore, extrageți acumulatorul și deconectați priza AC de la încărcător timp de 1 minut, apoi reintroduceți priza AC și acumulatorul. Dacă indicatorul semnalează încărcarea, acumulatorul se află în condiții optime. În caz contrar acumulatorul trebuie înlocuit.

### CONTROLUL ÎNCĂRCĂTORULUI

Dacă grupul acumulator nu se încarcă corect:

- Controlați curentul de ieșire cu un alt instrument. Asigurați-vă că priza nu este izolată.
- Controlați ca contactele încărcătorului să nu fi suferit un scurtcircuit cauzat de moloz sau alte materiale.
- Dacă temperatura aerului înconjurător nu este normală, mutați încărcătorul și grupul acumulator într-un mediu cu temperatura cuprinsă între 7°C și 40°C.

### ⚠ ATENȚIE

Dacă acumulatorul este introdus în încărcător atunci când acesta este cald sau supraîncălzit, lumina indicatorului LED de ÎNCĂRCARE de pe încărcător ar putea să se ilumineze cu lumină PORTOCALIU în cazul în care are loc această situație, lăsați acumulatorul să se răcească în afara încărcătorului timp de aproximativ 30 de minute.

### MONTAREA ÎNCĂRCĂTORULUI

1. Acest încărcător poate fi instalat pe perete folosind două șuruburi (nefurnizate).
2. Localizați locul de montare pe perete în partea de jos a încărcătorului.
3. Dacă îl fixați pe lemn folosiți 2 șuruburi



## Română (Traducere din versiunea originală a instrucțiunilor)

pentru lemn.

- Faceți două găuri de 6 cm în centru asigurându-vă că sunt egale.
- Atunci când fixați pe perete de gips-carton folosiți dibluri și șuruburi pentru a fixa încărcătorul pe perete.

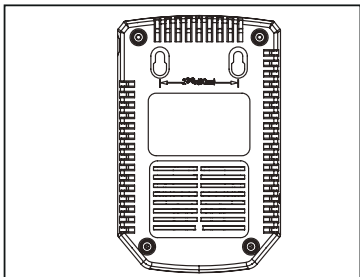

*NOTA: Dacă acumulatorul și încărcătorul nu vor fi utilizați pentru o perioadă lungă de timp, scoateți acumulatorul din încărcător și deconectați priza AC.*

### Cablu de alimentare detașabil

Cablurile de alimentare ale încărcătorului sunt detașabile. Ele pot fi scoase din încărcător și pot fi folosite în mod interschimbabil. (A se vedea figura de mai jos)

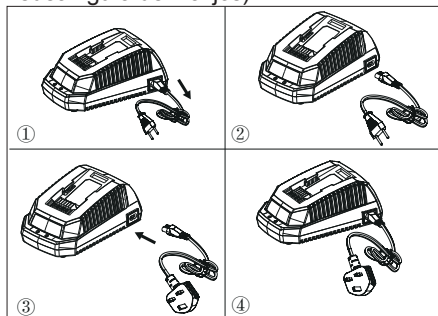

### INSTRUCȚIUNI IMPORTANTE DE SIGURANȚĂ

- PĂSTRĂȚI INSTRUCȚIUNILE DE FAȚĂ PERICOL: ÎN SCOPUL REDUCERII RISCULUI DE INCENDIU SAU ȘOCURI ELECTRICE ESTE IMPORTANTĂ RESPECTAREA STRICTĂ A ACESTOR INSTRUCȚIUNI.
- Înainte de a utiliza încărcătorul, verificați

tensiunea disponibilă în fiecare țară.

- Dacă piniștecherului nu coincid cu priza, utilizați un adaptor cu configurația adecvată pentru țară.

### ELIMINAREA CORESPUNZĂTOARE A ACESTUI PRODUS:



Acest marcaj indică faptul că acest produs nu trebuie eliminat împreună cu deșeurile casnice pe întreg teritoriul UE. Pentru a preveni posibila afectare a mediului sau a sănătății oamenilor din eliminarea necontrolată a deșeurilor, reciclați responsabil pentru a promova refolosirea durabilă a resurselor materiale. Pentru a returna dispozitivul folosit, vă rugăm folosiți sistemul de returnare și colectare sau contactați vânzătorul unde a fost achiziționat produsul. Ei pot duce acest produs pentru a fi reciclat respectând siguranța mediului.

### ELIMINAREA DEȘEURILOR DE BATERII ȘI ACUMULATORI



Li-ion  
Statele Membre se vor asigura că producătorii proiectează aparatele în așa fel încât bateriile și acumulatorii uzate pot fi eliminate. Acolo unde nu pot fi eliminate de către utilizatorul final, Statele Membre se vor asigura că bateriile și acumulatorii uzate pot fi eliminate de către personal calificat ce sunt independenți de producător. Aparatele în care bateriile și acumulatorii sunt încorporați vor fi însoțite de instrucțiuni despre cum pot fi îndepărtate în siguranță bateriile și acumulatorii, fie de către utilizatorul final, fie de personal calificat independent. Acolo unde este necesar, instrucțiunile vor fi informa de asemenea utilizatorul final de tipul de baterie sau acumulator încorporat în aparat.

**България (Превод от оригиналните инструкции)****БАТЕРИЯ****СПЕЦИФИКАЦИИ**

29717

Батерия: 36V  $\approx$  2.0Ah, 72Wh, 40V макс.

Напрежение за клетка: 3.6V ; Брой клетки: 10

Време на зареждане: 60 min. (използвайте зарядно устройство 2910907)

29727

Батерия: 36V  $\approx$  4.0Ah, 144Wh, 40V макс.

Напрежение за клетка: 3.6V ; Брой клетки: 20

Време на зареждане: 120 min. (използвайте зарядно устройство 2910907)

2922607

Батерия: 36V  $\approx$  5.0Ah, 180Wh, 40V макс.

Напрежение за клетка: 3.6V ; Брой клетки: 20

Време на зареждане: 150 min. (използвайте зарядно устройство 2910907)

За правилна употреба, поддръжка и съхранение на батерията, е особено важно да прочетете и да разберете инструкциите, поместени в настоящото ръководство.

За да избегнете тежки злополуки, рискове от пожар, експлозия и опасности, идващи от електрически удар и волтови дъги:

- Ако корпусът на акумулаторната батерия е счупен или повреден, НЕ го включвайте в зарядното устройство. Заменете с нова акумулаторна батерия.
- НЕ зареждайте тези акумулаторни батерии с различен вид зарядно устройство.
- НЕ се опитвайте да създавате късо съединение между крайниците на акумулаторната батерия.

**▲ ВНИМАНИЕ:**

Ако течността от акумулаторната батерия влезе в контакт с очите, изплакнете ги незабавно с чиста вода в продължение на поне 15 минути. Незабавно потърсете лекар. Не зареждайте акумулаторната батерия под дъжда или във влажни среди. Не потопявайте уреда, акумулаторната батерия или зарядното устройство във вода или в други течности.

- Не оставяйте акумулаторната батерия или зарядното устройство да прегряват. Ако са горещи, оставете ги да се охладят. Зареждайте само при стайна температура.
- НЕ позиционирайте акумулаторната батерия под слънчева светлина или в гореща среда. Дръжте я винаги при нормална околна температура.
- Ако акумулаторната батерия не се зарежда за дълъг период от време, трябва да я съхранявате винаги на сянка, на проветриво и сухо място. Зареждайте батерията за 2 часа на всеки 2 месеца.
- При прекомерна употреба или при екстремни температури, клетките на акумулаторната батерия могат проявят малки течове. Ако външният щемпел се счупи и течността влезе в контакт с кожата:- измийте се незабавно с вода и сапун.- неутрализирайте с лимонов сок, оцет или други леки киселини. Ако външният щемпел се счупи и течността влезе в контакт с кожата:
  - измийте се незабавно с вода и сапун.
  - неутрализирайте с лимонов сок, оцет или други леки киселини.
- Ако течността влезе в контакт с очите, приложете горепосочените инструкции и потърсете лекар.
- Преди употреба проверете дали изходното напрежение и тока на зарядното устройство на акумулаторната батерия са подходящи за зареждането акумулаторните батерии.

## България (Превод от оригиналните инструкции)

### ПРОВЕРКА НА КАПАЦИТЕТА НА БАТЕРИЯТА

Натиснете бутон (BCI) Индикатор за капацитета на батерията. Светлините ще светнат в зависимост от нивото на капацитета на батерията. Вижте следната схема:

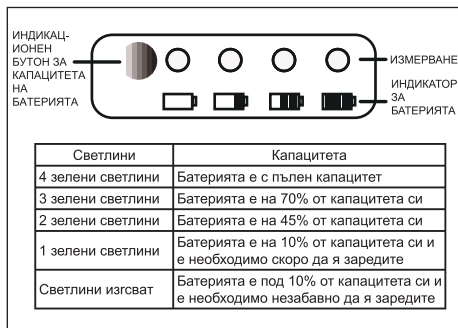

### ЗАБЕЛЕЖКИ ЗА БЕЗОПАСНОСТ И ПРЕДПАЗНИ МЕРКИ

- НЕ разглобявайте батерията.
- Да се съхранява далеч от деца.
- НЕ излагайте батерията на сладка или солена вода, поставете на място, което е прохладно и сухо.
- НЕ позиционирайте батерията на прекалено горещи места - до огън, радиатор и др.
- НЕ разменяйте отрицателния и положителния крайник на батерията.
- НЕ свързвайте положителния и отрицателния крайник на батерията към метални предмети.
- НЕ удряйте, не блъскайте и не стъпвайте с крака върху акумулаторната батерия.
- НЕ извършвайте операции по заваряване върху батерията, нито я дупчете с пирони или други остри предмети.
- В случай, че от батерията изтичат течности, които влизат в контакт с очите, не ги разтърквайте и ги изплакнете обилно с вода.
- Преустановете използването на батерията, ако същата издава необичайни миризми, прегрява или променя цвета/формата и има ненормален външен вид.

### ВЗАРЯДНО УСТРОЙСТВО НА БАТЕРИЯТА СПЕЦИФИКАЦИИ

Зарядно устройство от 40V: 2910907

Вход: 100-240V ~ 50-60Hz 1.9A макс.

Изход: 40V == 2.2A

- НЕ пробвайте зарядното устройство с проводими материали.
- НЕ допускайте във вътрешността на зарядното устройство да прониква течност.
- НЕ използвайте зарядното устройство за цели, различни от посочените в настоящото ръководство.
- Преди да почистите зарядното устройство или когато в него няма акумулаторна батерия, трябва да го изключвате от мрежата.
- НЕ се опитвайте да свързвате две зарядни устройства едновременно.
- В случай, че полярността на изхода не съответства на тази на зареждане, НЕ използвайте зарядното устройство.
- Да се използва само в закрити помещения.
- В никакъв случай НЕ отваряйте капака. Ако капакът е повреден, зарядното устройство вече НЕ може да се използва.
- НЕ зареждайте батерии, които не са презареждаеми. If leakage gets in your eyes, follow instructions above and seek medical attention.

#### ▲ ВНИМАНИЕ:





За да избегнете рискове от пожар, токов удар или електрически разряд:

- Не прекарвайте влажни тъкани или почистващи препарати по акумулаторната атерия или по зарядното устройство.
- Винаги премахвайте акумулаторната батерия преди да почиствате, инспектирате или преди извършване на операциите по поддръжка на инструмента.

## България (Превод от оригиналните инструкции)

### ПОЧИСТВАНЕ

Почиствайте външната част на зарядното устройство с сухо и меко парче плат. Не изплаквайте с евентуални помпи, нито почиствайте с вода.

	Клас II
	Двойна изолация
	Само за вътрешна употреба
	Предпазител

### ⚠ ВНИМАНИЕ:

Този инструмент не трябва да се използва от лица (включително деца под 8 години) с намалени физически, сетивни или умствени способности или без нужните опит и знания, необходими, освен ако те не са под надзор или не са получили съответните инструкции относно използването на инструмента от лице, отговорно за тяхната безопасност и познаващо свързаните рискове.

- Не допускате деца да си играят с инструмента.
- Операциите по почистването или поддръжката не могат да се извършват от деца без надзор.
- Ако охранващият кабел е повреден, ще трябва да е заменен от производителя или от негов представител или от специален квалифициран персонал, за да се намали всякакъв риск, произтичащ от това.
- Не покривайте вентилационните решетки, намиращи се на горната страна на зарядното устройство. Не позиционирайте зарядното устройство върху мека повърхност като например покривка или възглавница. Поддържайте чисти вентилационните отвори на зарядното устройство.
- Избягвайте попадането в кухините на зарядното устройство на малки метални предмети или материали като стоманена вълна, алуминиево фолио или други частици.
- Използвайте само презареждащи се литиево-йонни батерии тип 291717/29727/2922607.

### ЕБКАТОЕСРЪИВЯМТАЕСТИМО ИЗХВЪРЛЯНЕ НА



### ⚠ ВНИМАНИЕ:

Всички токсични материали ще трябва да се изхвърлят по подходящ начин, за да се предотврати замърсяване на околната среда. Преди да изхвърлите акумулаторни литиево-йонни батерии, които са повредени или счупени, свържете се с местната агенция за управление на отпадъците или с местната агенция за защита на околната среда за евентуални сведения и конкретни инструкции. Занесете батериите в център за рециклиране и/или изхвърляне на отпадъци, сертифициран за управление на литиево-йонни материали.

### ⚠ ВНИМАНИЕ:

Ако акумулаторната батерия се напука или се счупи, с или без изтичане на течности, не я зареждайте и не я използвайте. Изхвърлете я и я заменете с нова акумулаторна батерия. **НЕ СЕ ОПИТВАЙТЕ ДА Я ПОПРАВЯТЕ!** За да избегнете злополуки и рискове от пожар, експлозии или електрически удари и, за да избегнете нанасянето на щети на околната среда:

- Покрийте крайниците на батерията с устойчиво тиксо.
- НЕ се опитвайте да премахвате или да унищожавате която и да е част от акумулаторната батерия.
- НЕ се опитвайте да отваряте акумулаторната батерия.

## България (Превод от оригиналните инструкции)

### ▲ ВНИМАНИЕ:

- Електролитите от евентуални течове от акумулаторните батерии са корозивни и токсични. Внимавайте течността да НЕ влиза в контакт с очите, кожата и преди всичко да не я поглъщате.
- НЕ изхвърляйте батериите в битовите отпадъци.
- НЕ изгаряйте.
- НЕ позиционирайте акумулаторните батерии на места, където могат да станат част от местно сметище или от твърди битови отпадъци.
- Занесете ги в оторизиран център за рециклиране.

### ПРОЦЕС НА ЗАРЕЖДАНЕ

**ЗАБЕЛЕЖКА:** Батерията се изпраща частично заредена.

Препоръчва се да я зарядите преди употреба, за да си осигурите достигане на максималното работно време. Литиево-йонните батерии нямат памет и могат да се презареждат във всеки момент.

1. Свържете зарядното устройство към променливотоков (AC) контакт.
2. Поставете акумулаторната батерия (1) в зарядното устройство (2).

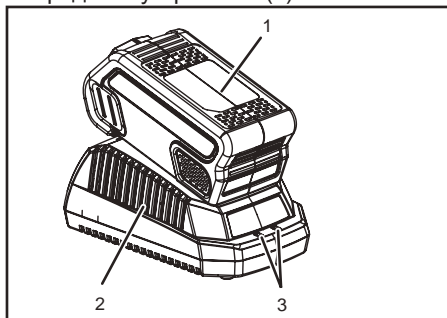

Това е зарядно устройство с диагностика. Светодиодът на зарядното устройство (3) ще свети в конкретна последователност, за да укаже текущото състояние на батерията. Зареждане на батерията в зависимост от светлинните индикатори:

### ПРОЦЕДУРА ЗА ЗАРЕЖДАНЕ (СВЕТОДИОДЕН ИНДИКАТОР)

БАТЕРИЯТА СЕ ЗАРЕЖДА:	● ЧЕРВЕНО	● ЧЕРВЕНО
НАПЪЛНО ЗАРЕДЕНА:	● ЧЕРВЕНО	● ЗЕЛЕНО
БАТЕРИЯТА Е ПРЕКАЛЕНО ТОПЛА: (ИЗВАДЕТЕ Я ЗА ОКОЛО 30 МИНУТИ, ЗА ДА ИЗСТИНЕ)	● ЧЕРВЕНО	● ОРАНЖЕВО
НЕ Е ПОСТАВЕНА БАТЕРИЯ:	● ЧЕРВЕНО	○ OFF
ДЕФЕКТНА БАТЕРИЯ: (АКО ТОВА СЕ СЛУЧИ, ИЗВАДЕТЕ БАТЕРИЯТА И Я СМЕНЕТЕ С НОВА)	● ЧЕРВЕНО	⋈ МИГАЩО ЧЕРВЕНО

Светлинна индикация, която указва фалшива повреда:

Когато батерията се постави в зарядното устройство светодиодът за състоянието премигва, отстранете батерията от зарядното устройство за 1 минута, след това я поставете отново. Ако състоянието не светодиода указва „нормално“, това означава, че акумулаторната батерия е изправна. Ако светодиодът премигва отново, отстранете акумулаторната батерия и изключете зарядното устройство. Изчакайте 1 минута, свържете отново зарядното устройство и поставете акумулаторната батерия. Ако състоянието не светодиода указва „нормално“, това означава, че акумулаторната батерия е изправна. Ако светодиодът премигва още, това означава, че акумулаторната батерия е дефектна и трябва да се замени.

**ЗАБЕЛЕЖКА:** Когато червеният индикатор премигва, извадете батерията от зарядното устройство и я поставете отново до 2 часа. Ако индикаторът показва зареждане, батерията е в оптимално състояние. Ако индикаторът показва зареждане, батерията е в оптимално състояние. След 2 часа извадете батерията и изключете зарядното устройство от променливотоковия (AC) контакт за 1 минута, след това го включете отново в променливотоковия (AC) контакт и поставете батерията. Ако индикаторът показва зареждане, батерията е в оптимално състояние. В противен случай батерията трябва да се замени.

## България (Превод от оригиналните инструкции)

### ПРОВЕРКА НА ЗАРЯДНОТО УСТРОЙСТВО

Ако акумулаторната батерия не се зарежда правилно:

- Проверете изходния ток с друг инструмент. Уверете се, че електрическият контакт не е изключен.
- Проверете дали контактите на зарядното устройство не са закъсени поради натрупвания или други материали.
- Ако температурата на околната среда не е нормална, преместете зарядното устройство и акумулаторната батерия в среда с температура между 7 °C и 40 °C.

#### ▲ ВНИМАНИЕ:

Ако батерията се постави в зарядното устройство, когато е топла или прегрята, светодиодният индикатор за ЗАРЯД на зарядното устройство ще светне в ОРАНЖЕВО. В случай, че настъпи такава ситуация, оставете батерията да се охлади извън зарядното устройство за около 30 минути.

### МОНТАЖ НА ЗАРЯДНОТО УСТРОЙСТВО

1. Това зарядно устройство може да бъде монтирано висящо на стената с помощта на два винта (не са включени в комплекта).
2. Намерете поставката за монтиране на стена на долната страна на зарядното устройство.
3. Ако ще монтирате устройство на дървени стойки, използвайте 2 винта за дърво.
4. Пробийте две успоредни дупки на 6 см от центъра.
5. Ако ще го монтирате на гипскартон, използвайте дюбели и винтове, за да закрепите зарядното устройство към стената.

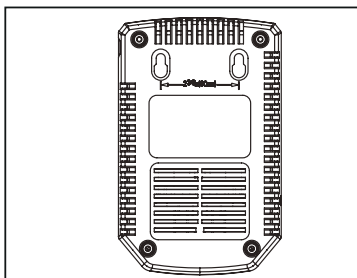

**ЗАБЕЛЕЖКА:** Ако акумулаторната батерия и зарядното устройство не се използват за дълъг период от време, извадете батерията от зарядното устройство и го изключете от променливотоковия контакт.

### ЗАХРАНВАЩ КАБЕЛ, КОЙТО МОЖЕ ДА СЕ ДЕМОНТИРА

Захранващите кабели на зарядното устройство могат да се демонтират. Те могат да се премахват от устройството и да се сменят. (Вж. картинката по-долу)

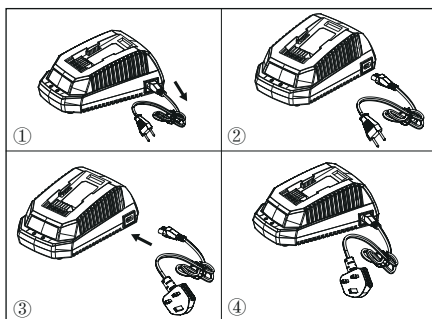

### ВАЖНИ ИНСТРУКЦИИ ЗА БЕЗОПАСНОСТ

1. **ЗАПАЗЕТЕ ТЕЗИ ИНСТРУКЦИИ**  
**ОПАСНОСТ: ЗА ДА НАМАЛИТЕ РИСКА ОТ ПОЖАР ИЛИ ТОКОВИ УДАРИ Е ВАЖНО ДА СЛЕДВАТЕ ВНИМАТЕЛНО ТЕЗИ ИНСТРУКЦИИ.**
2. Преди да използвате зарядното устройство, проверете наличното напрежение във всяка страна.
3. Ако щифтовете на щепсела не съвпадат

## България (Превод от оригиналните инструкции)

с контакта, използвайте подходящ адаптер за изхода.

### ПРАВИЛНО ИЗХВЪРЛЯНЕ НА ПРОДУКТА:



Тази маркировка означава, че в рамките на целия ЕС този продукт не може да се изхвърля заедно с други битови отпадъци. За да се предотвратят отрицателните въздействия върху околната среда или човешкото здраве, породени от неконтролираното изхвърляне на отпадъци, трябва да предадете продукта за рециклиране, с което ще подпомогнете устойчивия модел на повторно използване на материалите. За да предадете използваното устройство за рециклиране, използвайте системите за връщане и събиране или се свържете с търговския представител, от когото сте закупили продукта. Търговските представители могат да предадат продукта за рециклиране, съобразено с опазването на околната среда.

### ДЕМОНТИРАНЕ НА НЕГОДНИТЕ ЗА УПОТРЕБА БАТЕРИИ И АКУМУЛАТОРИ



Li-ion

Държавите членки на ЕС трябва да гарантират, че производителите проектират своите уреди по начин, който позволява лесното и безпроблемно демонтиране на негодните за употреба батерии и акумулатори. Когато същите не следва да бъдат демонтирани от крайния потребител, държавите членки на ЕС трябва да гарантират, че производителите проектират своите уреди по начин, който позволява лесното и безпроблемно демонтиране на негодните за употреба батерии и акумулатори от страна на квалифицирани техници, които не са обвързани със съответния производител. Към уредите, в които има вградени такива батерии и акумулатори, трябва да

бъдат предоставяни инструкции за това, как тези батерии и акумулатори следва да бъдат безопасно демонтирани от крайния потребител или от независими квалифицирани техници. Когато е необходимо, инструкциите трябва да съдържат също и информация относно конкретния тип на батерията или акумулатора, вградени в съответния уред на крайния потребител.

## Ελληνικά (Πρωτότυπες οδηγίες)

### ΜΠΑΤΑΡΙΑ

#### ΠΡΟΔΙΑΓΡΑΦΕΣ

29717

Μπαταρία: 36V  $\approx$  2.0Ah, 72Wh, 40V Μέγ.

Τάση ανά στοιχείο: 3.6V ; Αριθμός στοιχείων: 10 Χρόνος φόρτισης: 60 min. (χρησιμοποιήστε ένα φορτιστή 2910907)

29727

Μπαταρία: 36V  $\approx$  4.0Ah, 144Wh, 40V Μέγ.

Τάση ανά στοιχείο: 3.6V ; Αριθμός στοιχείων: 20

Χρόνος φόρτισης: 120 min. (χρησιμοποιήστε ένα φορτιστή 2910907)

2922607

Μπαταρία: 36V  $\approx$  5.0Ah, 180Wh, 40V Μέγ.

Τάση ανά στοιχείο: 3.6V ; Αριθμός στοιχείων: 20

Χρόνος φόρτισης: 150 min. (χρησιμοποιήστε ένα φορτιστή 2910907)

Για την χρήση, συντήρηση και τη σωστή αποθήκευση της μπαταρίας, είναι σημαντικό να διαβάσετε και να κατανοήσετε τις οδηγίες που παρέχονται σε αυτό το εγχειρίδιο.

Για να αποφύγετε το σοβαρό τραυματισμό, τον κίνδυνο πυρκαγιάς, έκρηξης και τους κινδύνους που προέρχονται από ηλεκτροπληξία και βολταϊκά τόξα:

- Εάν το δοχείο της μπαταρίας έχει σπάσει ή έχει υποστεί ζημιά, ΜΗΝ το βάλετε στο φορτιστή. Αντικαταστήστε την με μια νέα μπαταρία.
- ΜΗΝ φορτώνετε αυτά τα γκρουπ μπαταρίας με ένα διαφορετικό τύπο του φορτιστή.
- ΜΗΝ προσπαθείτε να βραχυκυκλώσετε τα τερματικά του γκρουπ μπαταρίας.

#### ⚠ ΠΡΟΣΟΧΗ

Εάν το υγρό της μπαταρίας έρθει σε επαφή με τα μάτια, ξεπλύνετε αμέσως με καθαρό νερό για τουλάχιστον 15 λεπτά. Συμβουλευτείτε αμέσως ένα γιατρό. Μην επαναφορτίσετε την μπαταρία στη βροχή ή σε υγρό περιβάλλον. Μην βυθίζετε το εργαλείο, μπαταρία ή το φορτιστή σε νερό ή οποιοδήποτε άλλο υγρό.

- Μην αφήνετε την μπαταρία ή το φορτιστή από την υπερθέρμανση. Αν είναι ζεστό, αφήστε το να κρυώσει. Ανάνεωση της μόνο σε θερμοκρασία δωματίου.
- Μην τοποθετείτε την μπαταρία σε άμεσο ηλιακό φως ή σε ένα ζεστό περιβάλλον. Πάντα να το κρατήσετε σε κανονική θερμοκρασία δωματίου.
- Αν η μπαταρία δεν είναι φορτισμένη για μεγάλο χρονικό διάστημα, θα πρέπει να κρατούν πάντα στη σκιά, σε δροσερό και ξηρό μέρος. Φορτίστε την μπαταρία για 2 ώρες κάθε 2 μήνες.
- Εάν χρησιμοποιήσετε πάρα πολύ ή ακραίες θερμοκρασίες, τα κύτταρα της μπαταρίας μπορεί να αναπτύξει μικρές διαρροές. Εάν η εξωτερική σφράγιση θραύεται και το υγρό έρχεται σε επαφή με το δέρμα:
  - Πλύνετε αμέσως με σαπούνι και νερό.
  - εξουδετερώστε με χυμό λεμονιού, ξύδι ή άλλα ελαφρά οξέα.
- Εάν το υγρό έρθει σε επαφή με τα μάτια, εφαρμόστε τις παραπάνω οδηγίες και συμβουλευτείτε ένα γιατρό.
- Πριν από τη χρήση, βεβαιωθείτε ότι η τάση εξόδου και το ρεύμα του φορτιστή είναι κατάλληλη για τη φόρτιση της μπαταρίας.

### Έλεγχος δυναμικού μπαταρίας

Πατήστε το κουμπί (BCI) Ένδειξη χωρητικότητας

της μπαταρίας. Τα φώτα θα ανάψουν σύμφωνα με το επίπεδο της χωρητικότητας της μπαταρίας. Δείτε το ακόλουθο διάγραμμα:

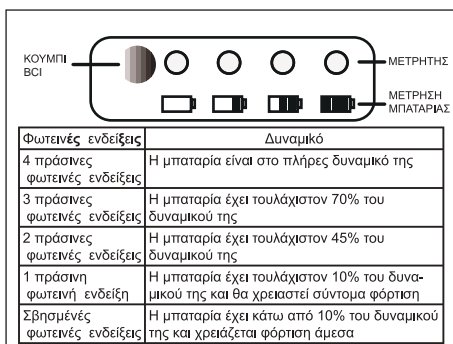



## Ελληνικά (Πρωτότυπες οδηγίες)

### ΣΗΜΕΙΩΣΕΙΣ ΑΣΦΑΛΕΙΑΣ ΚΑΙ ΠΡΟΦΥΛΑΞΕΙΣ

1. ΜΗΝ ανοίγετε την μπαταρία.
2. Να φυλάσσεται μακριά από παιδιά.
3. ΜΗΝ εκθέτετε την μπαταρία σε θαλασσινό ή γλυκό νερό, τοποθετήστε την σε δροσερό και στεγνό περιβάλλον.
4. ΜΗΝ τοποθετείτε την μπαταρία σε υπερβολικά θερμά μέρη, όπως δίπλα σε μια φωτιά, καλοριφέρ, κ.λ.π.
5. ΜΗΝ αντιστρέψετε το αρνητικό και τον θετικό πόλο της μπαταρίας.
6. ΜΗΝ συνδέετε τον θετικό και τον αρνητικό πόλο της μπαταρίας με μεταλλικά αντικείμενα.
7. ΜΗΝ χτυπάτε και μην ανεβαίνετε με τα πόδια στην μπαταρία.
8. ΜΗΝ πραγματοποιείτε διαδικασίες συγκόλλησης και μην τρυπάτε με καρφιά άλλα μωτερά αντικείμενα.
9. Στην περίπτωση απώλειας υγρών σε επαφή με τα μάτια, μην τα τρίψετε και ξεπλύνετε πλήρως με νερό. Διακόψετε την χρήση της μπαταρίας αν αυτή εκπέμπει ασυνήθιστες οσμές, υπερθερμαίνεται ή αλλάζει χρώμα/μορφή και έχει μια μη κανονική μορφή.

### ΦΟΡΤΙΣΤΗΣ ΜΠΑΤΑΡΙΑΣ

#### ΠΡΟΔΙΑΓΡΑΦΕΣ

Φορτιστής των 40V : 2910907

Είσοδος: 100-240V ~ 50-60Hz 1.9A Μέγ.

Έξοδος: 40V = 2.2A

- ΜΗΝ ανιχνεύετε τον φορτιστή με αγώγιμα υλικά.
- ΜΗΝ επιτρέπετε την εισροή υγρού στο εσωτερικό του φορτιστή.
- ΜΗΝ τον χρησιμοποιείτε για σκοπούς διαφορετικούς από τους υποδεικνυόμενους σε αυτό το εγχειρίδιο.
- Πριν καθαρίσετε το φορτιστή ή όταν υπάρχει μπαταρία στο εσωτερικό, θα πρέπει να το αποσυνδέσετε.
- ΜΗΝ επιχειρήσετε να συνδέσετε δύο φορτιστές ταυτόχρονα.
- Σε περίπτωση που η πολικότητα της εξόδου δεν αντιστοιχεί στην εν λόγω

επιβάρυνση, ΜΗΝ χρησιμοποιείτε το φορτιστή.

- Μόνο για εσωτερική χρήση.
- ΜΗΝ κάτω από οποιεσδήποτε συνθήκες να ανοίξει το καπάκι. Αν το κάλυμμα έχει υποστεί ζημιά, ο φορτιστής ΔΕΝ πρέπει να χρησιμοποιούνται πλέον.
- Μην επαναφορτίσετε τις μπαταρίες που δεν είναι επαναφορτιζόμενες.





#### ⚠ ΠΡΟΣΟΧΗ

Για την αποφυγή κινδύνου πυρκαγιάς, ηλεκτροπληξίας ή ηλεκτρικών εκκενώσεων:

- Μην περνάτε με υγρό ύφασμα ή απορροπτανικά την μπαταρία ή τον φορτιστή της μπαταρίας.
- Αφαιρέστε πάντα το γκρουπ της μπαταρίας πριν τον καθαρισμό, επιθεώρηση ή πραγματοποίηση συντήρησης στο εργαλείο.

#### ΚΑΘΑΡΙΣΜΟΣ

Καθαρίστε το εξωτερικό μέρος του φορτιστή με ένα στεγνό και μαλακό πανί. Μην ξεπλύνετε με αντλίες και μην καθαρίζετε με νερό.

	Κλάση II
	Για επαγγελματική χρήση μόνο.
	Πριν φορτίσετε διαβάστε τις οδηγίες
	Ασφάλεια

## Ελληνικά (Πρωτότυπες οδηγίες)

### ▲ ΠΡΟΣΟΧΗ

Αυτό το εργαλείο δεν πρέπει να χρησιμοποιείται από άτομα (συμπεριλαμβανομένων των παιδιών κάτω των 8 ετών) με μειωμένες σωματικές, αισθητηριακές ή διανοητικές ικανότητες ή έλλειψη εμπειρίας και γνώσεων που απαιτούνται, εκτός και αν επιβλέπονται ή έχουν λάβει τις κατάλληλες οδηγίες σχετικά με τη χρήση του εργαλείου από άτομο υπεύθυνο για την ασφάλεια και τις γνώσεις τους σχετικά με τους κινδύνους που εμπριέχονται.

- Μην επιτρέψετε στα παιδιά να παίζουν με το εργαλείο.
- Διαδικασίες καθαρισμού ή συντήρησης θα πρέπει να μην πραγματοποιούνται από τα παιδιά χωρίς επίβλεψη.
- Εάν το καλώδιο τροφοδοσίας του εργαλείου αυτού είναι κατεστραμμένο, πρέπει να αντικατασταθεί από τον κατασκευαστή ή τον εντολοδόχο του ή από άτομα ειδικά εκπαιδευμένα ώστε να μειωθούν τυχόν κίνδυνοι.
- Μην καλύπτετε τις οπές εξαερισμού του παρόντος στην κορυφή του φορτιστή. Μην τοποθετείτε το φορτιστή σε μια μαλακή επιφάνεια, όπως μια κουβέρτα ή μαξιλάρι. Διατηρήσουμε καθαρές τις οπές εξαερισμού του φορτιστή.
- Μην αφήνετε μικρά μεταλλικά αντικείμενα ή υλικά όπως σύρμα, αλουμινοχαρτό ή άλλα ξένα σωματίδια να εισέλθουν στην κοιλότητα του περιοδικού.
- Χρησιμοποιείτε μόνο επαναφορτιζόμενες μπαταρίες ιόντων λιθίου 29717/29727/2922607.

### ▲ ΠΡΟΣΟΧΗ

Όλα τα τοξικά υλικά πρέπει να απορρίπτονται με κατάλληλο τρόπο για την πρόληψη της μόλυνσης του περιβάλλοντος. Πριν από τη διάθεση των μπαταριών ιόντων λιθίου που έχουν καταστραφεί ή φθαρεί, επικοινωνήστε με την τοπική υπηρεσία απορριμμάτων σας, ή την Τοπική Υπηρεσία για την Προστασία του Περιβάλλοντος για περισσότερες πληροφορίες και οδηγίες. Μεταφέρατε τις μπαταρίες σε ένα κέντρο ανακύκλωσης και/ή πιστοποιημένης διαχείρισης υλικών για μπαταρίες λιθίου-ιόντων.

### ▲ ΠΡΟΣΟΧΗ

Αν το γκρουπ της μπαταρίας ραγίσει ή σπάσει, με ή χωρίς απώλεια υγρών, μην το φορτώσετε και μην το επαναχρησιμοποιήσετε. Αποικοδομήστε το και αντικαταστήστε το με ένα νέο γκρουπ μπαταρίας. ΜΗΝ ΠΡΟΣΠΑΘΗΣΕΤΕ ΝΑ ΤΟ ΔΙΟΡΘΩΣΕΤΕ! Για την αποφυγή ατυχημάτων και κινδύνων πυρκαγιάς ή ηλεκτροπληξίας και την αποφυγή ζημιών στο περιβάλλον:

- Καλύψτε τα τερματικά της μπαταρίας με ανθεκτική κολλητική ταινία.
- ΜΗΝ προσπαθείτε να αφαιρέσετε ή να καταστρέψετε οποιοδήποτε στοιχείο του γκρουπ της μπαταρίας.
- ΜΗΝ προσπαθείτε να ανοίξετε το γκρουπ της μπαταρίας.

### ▲ ΠΡΟΣΟΧΗ

- Οι ηλεκτρολύτες που απελευθερώνονται από τις απώλειες των υγρών της μπαταρίας είναι διαβρωτικοί και τοξικοί. Πράξτε με τρόπο ώστε το υγρό να ΜΗΝ έρχεται σε επαφή με τα μάτια, το δέρμα και κυρίως μην το καταπίνετε. ΜΗΝ πετάτε τις μπαταρίες στα οικιακά σκουπίδια.
- ΜΗΝ τις καίτε.
- ΜΗΝ τοποθετείτε τις μπαταρίες σε χώρους που μπορεί να είναι τμήμα εκφόρτωσης απορριμμάτων ή αστικών λυμάτων.
- Μεταφέρετέ τις σε ένα εξουσιοδοτημένο κέντρο ανακύκλωσης.

## ΑΠΟΙΚΟΔΟΜΗΣΗ ΟΙΚΟ-ΣΥΜΒΑΤΗ ΤΗΣ ΜΠΑΤΑΡΙΑΣ



## Ελληνικά (Πρωτότυπες οδηγίες)

### ΔΙΑΔΙΚΑΣΙΑ ΦΟΡΤΩΣΗΣ

**ΣΗΜΕΙΩΣΗ:** Η μπαταρία δεν αποστέλλεται πλήρως φορτισμένη. Προτείνεται η φόρτιση της πριν από την χρήση για την εγγύηση της ανάκτησης του μέγιστου λειτουργικού χρόνου. Η μπαταρία ιονίων λιθίου δεν αναπτύσσει μια μνήμη που μπορεί να επαναφορτίζεται οποιαδήποτε στιγμή.

1. Συνδέστε ένα φορτιστή σε μια πρίζα AC.
2. Εισάγετε το γκρουπ μπαταρίας (1) στο φορτιστή (2).

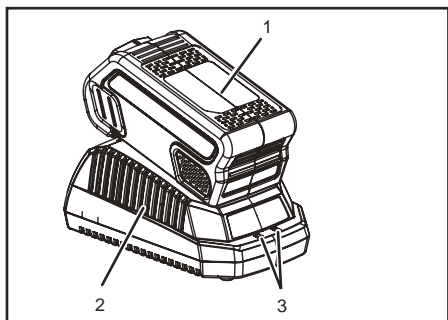

Αυτός είναι ένας διαγνωστικός φορτιστής. Η φωτεινή ένδειξη LED του Φορτιστή (3) ανάβει με συγκεκριμένη σειρά, αναφέροντας την τρέχουσα κατάσταση της μπαταρίας. Φόρτωση της μπαταρίας σύμφωνα με τα φώτα:

ΔΙΑΔΙΚΑΣΙΑ ΦΟΡΤΙΣΗΣ (ΕΝΔΕΙΞΗ LED)	
Η ΜΠΑΤΑΡΙΑ ΦΟΡΤΙΖΕΙ:	● ΚΟΚΚΙΝΟ ● ΚΟΚΚΙΝΟ
ΠΛΗΡΩΣ ΦΟΡΤΙΣΜΕΝΗ:	● ΚΟΚΚΙΝΟ ● ΠΡΑΣΙΝΟ
Η ΜΠΑΤΑΡΙΑ ΕΧΕΙ ΥΠΕΡΘΕΡΜΑΝΘΕΙ: (ΑΦΑΙΡΕΣΤΕ ΤΗΝ ΓΙΑ ΠΕΡΙΠΟΥ 30 ΛΕΠΤΑ ΚΑΙ ΑΦΗΣΤΕ ΤΗΝ ΝΑ ΚΡΥΘΩΣΕΙ)	● ΚΟΚΚΙΝΟ ● ΠΟΡΤΟΚΑΛΙ
ΔΕΝ ΥΠΑΡΧΕΙ ΜΠΑΤΑΡΙΑ:	● ΚΟΚΚΙΝΟ ○ ΑΠΕΝΕΡΓΟΠΟΙΗΜΕΝΟ
ΕΛΑΤΤΩΜΑΤΙΚΗ ΜΠΑΤΑΡΙΑ: (ΑΦΑΙΡΕΣΤΕ ΚΑΙ ΑΝΤΙΚΑΤΑΣΤΗΣΤΕ ΜΕ ΝΕΑ ΜΠΑΤΑΡΙΑ)	● ΚΟΚΚΙΝΟ > ● ΚΟΚΚΙΝΟ ΠΟΥ > ΑΝΑΒΟΣΒΗΝΕΙ

Το φως υποδεικνύει ένα ψεύτικη βλάβη:

Όταν η μπαταρία εισαχθεί στον φορτιστή και το LED κατάστασης αναβοσβήνει, αφαιρέστε την μπαταρία από τον φορτιστή για 1 λεπτό και στην συνέχεια ξαναβάλτε την. Αν η κατάσταση του Led υποδεικνύει "κανονικό", σημαίνει ότι το γκρουπ της μπαταρίας είναι λειτουργικό. Αν το LED αναβοσβήνει και πάλι, αφαιρέστε το γκρουπ μπαταρίας και

αποσυνδέστε τον φορτιστή. Αναμείνате 1 λεπτό, συνδέστε εκ νέου τον φορτιστή και επανασυνδέσατε το γκρουπ μπαταρίας. Αν η κατάσταση του Led υποδεικνύει "κανονικό", σημαίνει ότι το γκρουπ της μπαταρίας είναι λειτουργικό. Αν το LED αναβοσβήνει ακόμα σημαίνει ότι το γκρουπ μπαταρίας είναι ελαττωματικό και θα πρέπει να αντικατασταθεί.

**ΣΗΜΕΙΩΣΗ:** Όταν ο κόκκινος δείκτης αναβοσβήνει, βγάλτε την μπαταρία από το φορτιστή και επανεισάγετε την εντός 2 ωρών. Αν ο δείκτης σηματοδοτεί την φόρτιση, η μπαταρία είναι σε κανονικές καταστάσεις. Αν ο δείκτης σηματοδοτεί την φόρτιση, η μπαταρία είναι σε κανονικές καταστάσεις. Μετά από 2 ώρες, βγάλτε την πρίζα AC από τον φορτιστή για 1 λεπτό, επανασυνδέσατε στην συνέχεια την πρίζα AC και την μπαταρία. Αν ο δείκτης σηματοδοτεί την φόρτιση, η μπαταρία είναι σε κανονικές καταστάσεις. Σε αντίθετη περίπτωση η μπαταρία θα πρέπει να αντικατασταθεί.

### ΕΛΕΓΧΟΣ ΤΟΥ ΦΟΡΤΙΣΤΗ

Αν το γκρουπ της μπαταρίας δεν φορτίζεται σωστά:

- Ελέγξτε το ρεύμα εξόδου με ένα άλλο εργαλείο. Βεβαιωθείτε ότι η πρίζα δεν είναι μονωμένη.
- Ελέγξτε αν οι επαφές του φορτιστή δεν έχουν υποστεί βραχυκύκλωμα εξαιτίας θραυσμάτων ή άλλων υλικών.
- Αν η θερμοκρασία της γύρω περιοχής δεν είναι κανονική, μετακινήστε τον φορτιστή και το γκρουπ μπαταρίας σε ένα περιβάλλον θερμοκρασίας ανάμεσα από 7 °C και 40 °C.

## Ελληνικά (Πρωτότυπες οδηγίες)

### ⚠ ΠΡΟΣΟΧΗ

Αν η μπαταρία εισαχθεί στον φορτιστή όταν είναι θερμή ή έχει υπερθερμανθεί το φως του δείκτη ΦΟΡΤΙΣΗΣ LED στον φορτιστή μπορεί να φωτιστεί με ΠΟΡΤΟΚΑΛΙ. Σε περίπτωση κατά την οποία πραγματοποιείται αυτή η κατάσταση, αφήστε την μπαταρία να ψυχθεί εκτός του φορτιστή για περίπου 30 λεπτά.

### ΣΥΝΑΡΜΟΛΟΓΗΣΗ ΦΟΡΤΙΣΤΗ

1. Ο φορτιστής μπορεί να κρεμαστεί σε τοίχο με τη χρήση δύο βιδών (δεν παρέχονται).
2. Η βάση τοποθέτησης στον τοίχο βρίσκεται στο κάτω μέρος του φορτιστή.
3. Για τοποθέτηση σε ξύλο, χρησιμοποιήστε 2 ξύλινες βίδες.
4. Ανοίξτε δύο τρύπες 6 εκ. στο κέντρο και φροντίστε να είναι στο ίδιο επίπεδο.
5. Για τοποθέτηση σε ξηρούς τοίχους, χρησιμοποιήστε στερεωτικά τοίχου και βίδες για να ασφαλίσετε τον φορτιστή στον τοίχο.

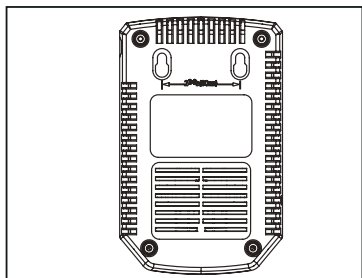

**ΣΗΜΕΙΩΣΗ:** Αν η μπαταρία και ο φορτιστής δεν χρησιμοποιηθούν για παρατεταμένη περίοδο χρόνου, αφαιρέστε την μπαταρία από το φορτιστή και αποσυνδέστε την πρίζα AC.

### ΑΠΟΣΠΩΜΕΝΟ ΚΑΛΩΔΙΟ ΡΕΥΜΑΤΟΣ

Τα καλώδια ρεύματος του φορτιστή είναι αποσπώμενα. Μπορούν να αφαιρεθούν από τον φορτιστή και να χρησιμοποιηθούν εναλλάξ. (Βλ. σχήμα παρακάτω)

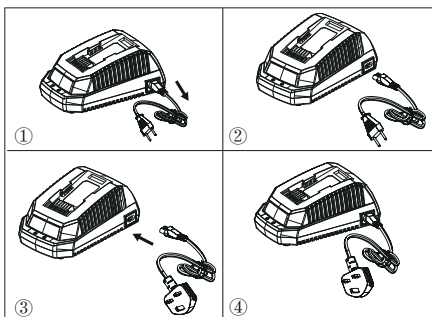

### ΣΗΜΑΝΤΙΚΕΣ ΟΔΗΓΙΕΣ ΑΣΦΑΛΕΙΑΣ

1. ΔΙΑΤΗΡΗΣΤΕ ΑΥΤΕΣ ΤΙΣ ΟΔΗΓΙΕΣ ΚΙΝΔΥΝΟΣ! ΓΙΑ ΜΕΙΩΣΗ ΤΟΥ ΚΙΝΔΥΝΟΥ ΠΥΡΚΑΓΙΑΣ Ή ΗΛΕΚΤΡΟΠΛΗΞΙΑΣ ΕΙΝΑΙ ΣΗΜΑΝΤΙΚΟ ΝΑ ΑΚΟΛΟΥΘΗΣΤΕ ΠΙΣΤΑ ΑΥΤΕΣ ΤΙΣ ΟΔΗΓΙΕΣ.
2. Πριν την χρήση του φορτιστή βεβαιωθείτε για την διαθέσιμη τάση σε κάθε Χώρα.
3. Αν οι πείροι της πρίζας δεν συμπίπτουν με την πρίζα, χρησιμοποιήστε ένα προσαρμογέα της διαμόρφωσης κατάλληλο για την έξοδο.

### ΣΩΣΤΗ ΑΠΟΡΡΙΨΗ ΠΡΟΪΟΝΤΟΣ:



Η σήμανση αναφέρει ότι το προϊόν δεν θα πρέπει να απορρίπτεται μαζί με άλλα οικιακά απόβλητα στην Ε.Ε. Για την αποφυγή πιθανής αρνητικής επίπτωσης στο περιβάλλον ή την ανθρώπινη υγεία λόγω ανεξέλεγκτης απόρριψης αποβλήτων, ανακυκλώστε το προϊόν υπεύθυνα, ενισχύοντας τη βιώσιμη επαναχρησιμοποίηση υλικών πόρων. Για να επιστρέψετε τη χρησιμοποιημένη συσκευή σας, χρησιμοποιήστε τα συστήματα επιστροφής και συλλογής ή επικοινωνήστε με τον λιανοπωλητή από τον οποίο αγοράσατε το προϊόν. Το κατάστημα μπορεί να φροντίσει

**Ελληνικά (Πρωτότυπες οδηγίες)**

για την περιβαλλοντικά ασφαλή ανακύκλωση του προϊόντος.

**ΑΦΑΙΡΕΣΗ ΜΠΑΤΑΡΙΩΝ ΚΑΙ ΣΥΣΣΩΡΕΥΤΩΝ ΠΡΟΣ ΑΠΟΡΡΙΨΗ**

Li-ion

Τα Κράτη-Μέλη θα μεριμνήσουν ώστε οι κατασκευαστές να σχεδιάζουν τις συσκευές τους με τρόπο που επιτρέπει την εύκολη αφαίρεση μπαταριών και συσσωρευτών προς απόρριψη. Περιπτώσεις όπου η αφαίρεση δεν μπορεί να πραγματοποιηθεί εύκολα από τον τελικό χρήστη. Τα Κράτη-Μέλη θα μεριμνήσουν ώστε οι κατασκευαστές να σχεδιάζουν τις συσκευές τους με τρόπο που επιτρέπει την εύκολη αφαίρεση μπαταριών και συσσωρευτών προς απόρριψη από ειδικευμένους τεχνικούς, που δεν συνεργάζονται με τον κατασκευαστή. Συσκευές με ενσωματωμένες μπαταρίες και συσσωρευτές θα συνοδεύονται από οδηγίες για τον τρόπο ασφαλούς αφαίρεσης των μπαταριών και συσσωρευτών, είτε από τον τελικό χρήστη είτε από ανεξάρτητους ειδικευμένους επαγγελματίες. Όπου ενδείκνυται, αυτές οι οδηγίες θα ενημερώνουν τον τελικό χρήστη για τους τύπους μπαταριών ή συσσωρευτών που είναι ενσωματωμένοι στη συσκευή.

**(تیل صل آلا تامیل عتلا) ٲیرعل****ٲیراطبل****تامفص او مل**

29717

تلفو 40 ، طو 72 ، ریبم 2.0 تلفو 36 : ٲیراطبل  
صقأ دح10 : ایال خلا ددع ، تلفو 3.6 : تیل خ لکل ٲیراطبل  
(2910907 نحاش ما دخستاب) قق یق د 60 : نحشل نامز

29727

تلفو 40 ، طو 144 ، ریبم 4.0 تلفو 36 : ٲیراطبل  
صقأ دح تلفو20 : ایال خلا ددع ، تلفو 3.6 : تیل خ لکل ٲیراطبل  
(2910907 نحاش ما دخستاب) قق یق د 120 : نحشل نامز

2922607

تلفو 40 ، طو 180 ، ریبم 5.0 تلفو 36 : ٲیراطبل  
صقأ دح تلفو20 : ایال خلا ددع ، تلفو 3.6 : تیل خ لکل ٲیراطبل  
(2910907 نحاش ما دخستاب) قق یق د 150 : نحشل نامزٲیراطبل ما ذمل حیصل ما دخستال لجا نم  
أرقن نأ ٲیائل مهلا نم ، ان یزختو امتن ایصرو  
لیلا اذه یف نن یبملا تامیل عتلا مھفتوراجفنال او قیرجل رطخو قریطخل قبصلال ابن جتل  
یئاب رکلا قحصلا وائاب رکلا قبصلال رطخو  
وآ ٲخورشم تا ٲیراطبل قبلع ٲیواح تناک اذا■ ابلدبتساو ، نحاشلا یف املجنت ال قرضتم  
تدیج ٲیراطب قبلع■ نم رخا عون یاب ٲیراطبل قبلع نخشت ال  
نحاشلا■ قبلع یف فارطا یا قریاد رصقت نأ لواتح ال  
ٲیراطبل.**ریجنت**

لکین یف ٲیراطبل لئاس لوخد قلاح یف  
15 قمل فیظن اما ب روفلا یل اما مھطشا  
ٲیان ع یل ع اضری لصر او . لقالا یل ع قق یق د  
یف ٲیراطبل قبلع نخشت ال . ٲیروف ٲیبط  
ال . لبلبلا وائاب رکلا تائیل یلا یف وائاب رکلا  
یف نحاشلا وائاب رکلا قبلع وائاب رکلا رم عت  
یرخل لئاسلا وائاب رکلا .

■ نوخنس نحاشلا وائاب رکلا قبلع لعجت ال

املکرتا نیئفاد احبصلأ ام اذو ، یغینب ام رشقا  
ٲیرعل لئالصری امدن ع امدن حش ددع مٹ نادر بی  
قصر غلا قراح

- یف وائاب رکلا یف تا ٲیراطبل یل ع عضت ال  
قصر غلا قراح ٲیرد یف املطفاو . ٲیئفاد ٲییب  
یفو لظلا یف نحاشلا وائاب رکلا یل ع ظفاح  
قزوشم ٲیراطبل نکت مل اذا . فاجو دراب ناکم  
نیئعاس قمل ان حش قداغ یجری ، قلیوط قرتفل  
نیئرش لک
- قبلع ایال خ نم طیبب برشت تدحی بق  
لواحل وائاب رکلا ما دخستال قلاح یف تا ٲیراطبل  
یرجخل لزاعلا رسک قلاح یف . ٲیئفاد یو یل ع  
ما یقلا یجری کترشب لئالصری ستلا لوصوو  
یل ی امل :
- روفلا یل ع امل غلا وائاب رکلا ما دخستال  
ما دخستاب برسیتل لئاسلا رشا لاطبلا .  
ففیخ ضمح یا وائاب رکلا وائاب رکلا ریصع  
رخا
- عبنا ، لکین یف وائاب رکلا لئاس لوخد قلاح یف  
یل ع ٲیبط قدهاسم یل ع لصر او هال ع تامیل عتلا  
روفلا
- جاتن نأ نم ما دخستال لبق قحتل یجری  
نحاشل یئاب رکلا رایتلا وائاب رکلا جرخم  
ٲیراطبل قبلع نحاشل مئالم ٲیراطبل

**ٲیراطبل ءعس نم قحتل**

فوس (BCI) ٲیراطبل ءعس رشوم رز یل ع طغضا  
تا ٲیراطبل ءعس یوستمل اقفو اوضال ایضت  
هاندان لودجل رظنا :

ماوضال	ماوضال
امتجس لمکلب ٲیراطبل	ماوضال 4
70% ءعس ٲیراطبل	ماوضال 3
45% ءعس ٲیراطبل	روض خ اوض 2
ابحرق انجش نیئعس 10% ءعس ٲیراطبل	روض خ اوض 1
روفلا یل ع انجش نیئعس 10% نع لقت ٲیراطبل	ماوضال افاظنا

**ٲدالسل تا طای ترحاو تا یبنت**

- ٲیراطبل لکی قکتب ققت ال .
- لافطال نع ادیعب ٲیراطبل ظفاح .
- حل امل وائاب رکلا ٲیراطبل ضرعت ال .  
فاجو دراب ناکم یف ٲیراطبل ظفح یغینب یو  
قفاجو قتراب ٲییب یفو
- استراح ٲیرد ناکم یف ٲیراطبل عضت ال .  
وائاب رکلا وائاب رکلا نم برقلاب لشم ءعسترم

**(فيلصلال تاميلعتلا) ةيبرعلا**

- لكلذ ريغ  
 5. يف بلسلاو فرطلاو بجولما فرطلا سكعت ال  
 فيراطبلا.  
 6. بلسلا فرطلاو بجولما فرطلا لصروت ال  
 ايشا ياب و اضعبلا امهضعب فيراطبلا  
 ىرخا ةيندعم  
 7. اهيلع يشمت و امهصت و فيراطبلا قرطت ال.  
 8. فيراطبلا بقثت الو قرشابم فيراطبلا محلت ال  
 ىرخا قءاح ناودا و ارياسمب  
 9. لوخو فيراطبلا نم برسث ثودح قءاح يف  
 افطشاو نيغلا كرفت ال ، نيغلا يف لئاسلا  
 ىلع فيراطبلا ماخذتسا نع فقوت . ءاملاب انديج  
 نم تءاتعم ريغ ءحئار ثاعبنا قءاح يف روفلا  
 و املكش و انول ريغت و انتوخس و فيراطبلا  
 امب يعيبطريغ رمظم يا ثودح

**ةيراطبلا نءاحشا**

**تافص اواملا**

2910907 :تلوف 40 نءاحشا  
 ريېمأ 1.9 زتره 60-50 ~ تلوف 240-100 :لخدم  
 يصقأ دء  
 ريېمأ 2.2 تلوف 40 :ءرخم

- ءلصوم داوم ماخذتساب نءاحشلا صءحفت ال  
 ءابرءكفلا .
- نءاحشلا يف لئاسلا لوخدب ءمبثت ال  
 ريغ رخا ببسب يال نءاحشلا ماخذتسا لءاوءت ال
- ليلاذلا اءه يف نيېملا  
 و اءفيظنت لبق ءابرءكلا نم نءاحشلا لصرفا  
 نءاحشلا يف فيراطبلا قبلع نوكتت ال اءنءع  
 اءم نينءاحشا ليصوت لءاوءت ال  
 قءاوءت مءء قءاح يف فيراطبلا مءءءتست ال  
 لمءلا فيبطق عم ءءتءملا فيبطقلا  
 طوف يلاءءا ماخذتسا ال  
 قءاح يف .فورظيا تحت اءطءلا ءءف يعءبني ال  
 ءلاص ريغ نءاحشلا ءصري دق اءطءلا ررضت  
 ىرخا ءرم ماخذتسا ال  
 نءاحشلا قلباق ريغ ءايءاطب نءحشت ال

**ريءءت**

و اءيئابءرءكلا مءبءرلا و اقيرءلا رطء ببنءءل  
 ئيئابءرءكلا قءصءلا  
 ىلع فظنم و اءلببم شامق ءءق مءءءتست ال  
 • فيراطبلا نءاحشا و فيراطبلا  
 لبق فيراطبلا قبلع ءلاب امءاد مق  
 • نءايص يا ءاءا و اصءءلا و اءفيظنءلا  
 زءاءءلل

**فنيظنءلا**

ءمءنو فءاء شامق ءءقوب ءرءلا نم نءاحشلا ءمء  
 ءاملاب لءسءت و اقرازءب ءاملاب نءاحشلا شءت ال

	ءيءلا
	طوف يلاءءا ماخذتسا ال
	ءاميلءءلا ارقا ، نءاحشلا لبق
	ءمامص

**ريءءت**

اءءب لافطال لبق نم زءاءءلا اءه ماخذتسا نءمءي  
 صاءءشا ال لكلا نءكو رءكءا و ءاوانس 8 نس نم  
 ، ءصءفءملا ءيلىءلا ءيسءلا ءاوءءلا يوء  
 مءءوعوضء ءء اءء ءفرءمو ءربء مءيءل سبئل نم و  
 زءاءءلا ماخذتسا ءاميلءت مءءاءطء و اء قءاقءرءل  
 نءءءت دق يءلا رطاءملا مءفو نم اءكشءب  
 • بءءلاب لافطال ءامءلا مءء بءء  
 زءاءءلاب  
 • فيظنءلاب لافطال مائيء مءء بءء  
 فءارش زوءب نءايصلا و  
 • بءء ، ءابءكفلا لءس ررضت قءاح يف  
 و اءءنصملا ءكءرءشا لبق نم ملءاءبءسا  
 لءءلاب نئيءوم صاءءءا و اءل مءء لئيءك  
 رطاءملا ببنءءل  
 • نءاحشلاب ىلع اءيئوءءلا ءاوءءت يءءءت ال  
 لءمء مءان ءمسل ىلع نءاحشلا ءصءت الو  
 ءاوءءت ىلع ظفءا ءءاسولا و اء فيراطبلا  
 ءيلاء نءاحشلاب قصاءلا ءيئوءلا  
 • ءريءصء داوم و اءيشا لوخدب ءمبثت ال  
 و اءوينءمولالا قءو و اءيءءءلا فوصءلا لءمء  
 فيوءءءت يف قبيءرءلا ىرخال ءايئءءلا  
 نءاحشلا  
 • نوي اءيئءل ءايءاطب ال مءءءتست ال  
 نءاحشلا لءبءاق 29717/29727/2922607

**فيراظبلنا تامدعلا ةيبرعل**

فيراظبلنا نم أي ئيب نمألا صلختلا



**ريذحت**

فيراظبلنا قمارسلا داوملا تفاك نم صلختلا يغبني نم صلختلا لبق. ةيبيلا شولت عمل قدح فيراطبلنا ةيولابلا وأ قروضتبلنا تاييراطبلنا بلع ةلأفلاب لاصتالا يجرى نويأ هويشيل دلع ،كف قضاخلا تافللخما نم صلختلل ةيلحلنا نم ديزمل ةيلحلنا ةيبيلا ةيامحلا ةلكو وأ تاييراطبلنا ذخ. قددحلا تامدعلا و تاييراطبلنا صلختلا وأ هويشيل قمارسلا ةيلحلنا نم صلختلل تافللخما نم هويشيل فيراظبلنا نم صلختلل تافللخما نم نوي.

**ريذحت**

فيراظبلنا قبل عمل رسافت وأ قوشت قلاح يف نحش دبع ال ،امنودب وأ تابيرست شودح عم امدبتساو امن صلخت. امدختساو ةيبراطبلنا احوال صلح لواح ال . قديج فيراظبلنا قبل عب وأ ارجفنالا وأ ، قيرحلا رطخو قباصالا بنجتل : ةيبيلا ررضت بنجتلو ، ةيبيلا رطلنا قمدصل .

- قبل عمل تانولكم نم نولكم ةلازا لواح ال
- مفالنا وأ ةيبراطبلنا
- فيراظبلنا قبل عمل حشف لواح ال

**ريذحت**

- ققطلما دراوشلا نولكت ، بيرست شودح قلاح يف يف لولحلا لاخذا لواح ال . قمارسو ةيلقأت عملت الو ، دلحلا دلع وا نييني حلا
- ةيلزنحلا قمارقلا يف تاييراطبلنا هذه عرضت ال . قمارسلا .
- تاييراطبلنا هذه لعشت ال .
- حبصرت نالكم يف تاييراطبلنا هذه عرضت ال لخدمت ال . امنف دمتي تافللخم يا نم أجز هيف ةيبيلا قبلصلنا تاييراطبلنا يف
- ريودنلا قمارقلا دمت عم زلفم دلحلا تاييراطبلنا ذخ . تافللخما نم صلختلا وأ

**نحشلا ةيلمع**

قروضتبلنا هيو فيراظبلنا نحش دمتي ال : قظولم نامضل امدختساو لبق انحش يصولي . لماللاب مؤت ال . ليغشت تقو دلع دلحلا لوصولا ةينالكم . نلغميو قمارقلا ريوطنبا هذه نويأ هويشيل فيراظبلنا تقو يا يف انحش

1. بدرتتم رايت ابرلك سبقم يف نحاشلا عض
2. (نحاشلا يف (1) فيراظبلنا قبل عمل لخدا .

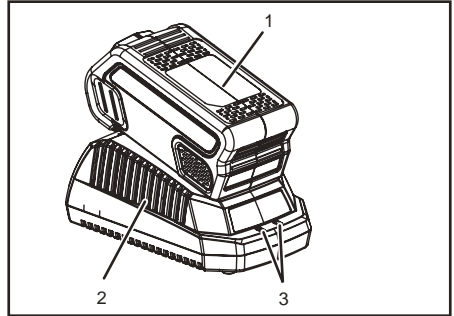

نحاشلا ءيضي فوس . صنيخشت نحاش وه نحاشلا اذه غالبالا لجأ نم دحم بييرت (3) LED عوضب : يلائنلا وحلا دلع فيراظبلنا ةيلحلا قلاحاب

**ديلالا رشؤم) نم نحاشلا ةيلمع**

نحاشلا ديق فيراظبلنا	رمح	رمح
لماللاب قروضتبلنا فيراظبلنا	رمح	رمح
اوح ةيفاد فيراظبلنا (دربتل اشروا قويقده 30 قبل اوجنا)	رمح	رمح
فيراظبلنا دجوت ال	رمح	رمح
قويقده فيراظبلنا	رمح	رمح
فيراظبلنا امدختساو فيراظبلنا (قلا شوح نوح قديج)	رمح	رمح

ببيع دوجوب بذاك هيبنت

عوض ضوموي فوس ،نحاشلا يف فيراظبلنا لاخدا دنع نم فيراظبلنا عزنا ، قلاحلا دلع لاللا LED ديلا قلاح يف . الاحذا دعأ مٲ قديج قديج قمارسلا نذا نولكت يداع عوضو دلحلا LED ديلا عوض قمارسلا ديلا عوض رارمئسا قبل عمل لصرفاو فيراظبلنا قبل عمل عزنا ، ضوموي يف LED لصرأ مٲ قديج رظننا . سبققلا نم نحاشلا فيراظبلنا قبل عمل عوض سبققلا يرخأ قمر نحاشلا دلحلا LED ديلا عوض قمارسلا قلاح يف . يرخأ قمر قلاح يف . قديج فيراظبلنا قبل عمل نذا نولكت يداع عوض نذا نولكت ضوموي يف LED ديلا عوض رارمئسا لملادبتسا يغبنيو قويقده فيراظبلنا قبل عمل

فيراظبلنا بحسا ، رمحالا رشؤملا ضوموي امدنع : قظوالم نييتمعاس نوضغ يف يرخأ قمر اعمضو نحاشلا نم نا ينعوي اذف ،نحاشلا يرخي نا رشؤملا رظنا اذا بحس يجرى ، نييتمعاس دعب . قمارس فيراظبلنا صاخلا بدرتتم رايتلا سبققلا بحسو فيراظبلنا رايتلا سبققلا لخدا مٲ ، قديج قديج اضيا نحاشلا من رشؤملا رظنا اذا . يرخأ قمر فيراظبلنا بدرتتم



## فيلصل الة تاميل عتلا ةي برعل

مل اذنا نكلو ،فمئلس ةيراطبلا نا ينخي اذنف ،نحشي ةيراطبلا ريغ نك نم دب الف نحشي منا رطوي

### نحاشلا نم ققحتلا

جحيص لكش ب نحت ةيراطبلا نكت مل اذنا

- قاطلا سبقم يف رايتلا ليصوت نم ققحت ريغ سبقملا نا نم لئلك دكأت .عراخالا اذالاب اقلغم
- امريصقت متي مل نحاشلا تالصر نو نم دكأت .قبيرغ داوم وا تافلخم قيروط مادختساب
- نعت قفلتخم طيحمل ءاوملا قرارح ةجرد تنك اذنا قبلعو نحاشلا لقنا ،ةيداعلا فصرغلا قرارح ةجرد قرارحلا ةجرد هيغ حوارتت رخا نكمل اذنا ةيراطبلا ةيوئم ةجرد 40 و 7 نيبي ام

### ريذحت

ةيفاد يو نحاشلا ب ةيراطبلا لاخذلا قلاح يف لعل LED عوض رشؤم ءيضي فوس قنخاس وا عوقو قلاح يف .يلقا تريبلا نوللاب نحاشلا 30 قنمل نحاشلا جراخ دربت ةيراطبلا كرتا لئذ قويقد .

### نحاشلا بيكرت

1. مادختساب طئاحلا لعل نحاشلا قئيلعت نكمي .(نيرفوتم ريغ) نيرامس
2. طئاحلا لعل قئيلعتب نحاشلا نكمد دح
3. مدختسا قئيشخ مئاوق لعل تيبيبتلا قلاح يف .بشخ نيرامس
4. فصتنملا يف (بس 6) 2 3/8 نيبتحتف رفحا عم .ةيوسم انما نم دكأتلا عم
5. مدختسا يصج طئاح لعل تيبيبتلا قلاح يف .نحاشلا تيبيبتل ريماسمو ةيوطئاح تاتعتنم طئاحلا لعل

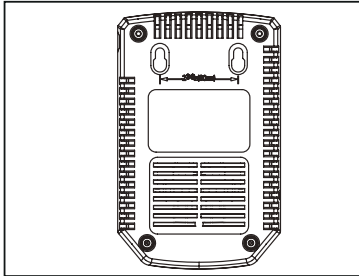

نحاشلاو ةيراطبلا مدختست نل تنك اذنا :عظالم نحاشلا نم ةيراطبلا قلازا يجرى ،ةليوط قرتفل بدرتمل رايتلا سباق بحسو

### لاصفنال لباقلا ءابركلا لئلس

قلاق نحاشلاب قضاخلا ءابركلا لئلسا امادختساو نحاشلا نم اهزن نكمي ،لاصفنال (هاندا لكشلا رظنا) .لدابتلاب

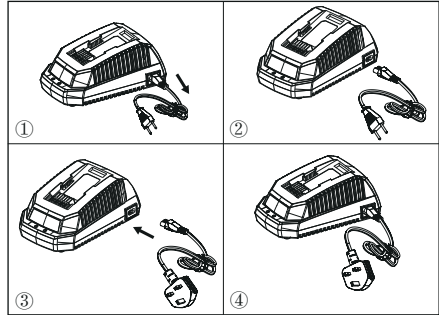

### قماه ةي نم امدختلا

1. نم دحلل :رطخلا ءحفكمل تاداشرال اذنب ظفتحا .ذه عبتا .ةيئابرك قمنص وا قيرح بوشن رطخ .ةيانب عتلا تاميل عتلا
2. لبيق قلود لك عقوقم يف حاتملا دهجل نم دكأت .نحاشلا مادختسا
3. رايتلا جرخم عم قفاوتى ال سباقلا فرطنك اذنا .قفرملا سباقلا لوح مدختسا ،يئابركلا رايتلا جرخملا ءحيصلا ءييتلاب صاخلا .يئابركلا

### جتنملا اذه نم حيحصل صلتلا



يغبني ال جتنملا اذه نا اذنا تامالعل اذه ريشت يف عراخالا ةيلزنملا تايفنملا عم نم صلختلا ررض يا شودح عئمل .يبوروال داختمالا ءاجنا عيمج ناسنالا ءحصب وا ءييللاب قحلي بق لمتحم دعا ،تايفنملا نم بقارملا ريغ صلختلا ءجيتن قداعلا زيزعتل طئوسم ققيرطب جتنملا ريوتت لقزاهج قداعل .ةيداملا دراوملل مادختسالا وا عيمجتلاو قداعال قطنان مادختسا يجرى ،مدختسالا .جتنملا ءارش مت امشيح ءييزجتلا رجائب لاصتمالا نمال ريودتلا قداعال جتنملا اذه ذخاي نا نكمي شيح .ايئييب

**(ةي لصل أال تاميل عتلا) ةي برعلا**

قنزت خمل تاي راطبل او تاي راطبل تاي افن قلازا



مي حصت ءاضع ال لودلا نمضت نا يغبني تاي افن قلازا نكمي شي جب قزه جال ني عنصملا. قلموسب قنزت خمل تاي راطبل او تاي راطبل مدختسملا لبق نم قلموسب امتلازا نكمي ال نكلو مي حصت ءاضع ال لودلا نمضت نا يغبني. يئاهنلا تاي افن قلازا نكمي شي جب قزه جال ني عنصملا نم قلموسب قنزت خمل تاي راطبل او تاي راطبل قكشرلنا نع نيلقتسملا نيلوملا ني نفلنا لبق تاي راطب اهب جمدلا قزه جال اب قفريو. ةعنصملا ةيفي كب قصاخلا تاميل عتلا قنزت خم تاي راطبو نامأب قنزت خمل تاي راطبل او تاي راطبل مده قلازا ني نفلنا وا يئاهنلا مدختسملا لبق نم ءاوس نا يغبني، ءاضتقالا دنع. نيلقتسملا نيلوملا عاوناب يئاهنلا مدختسملا تاميل عتلا اضي ا غلبت يف ةجمدلا قنزت خمل تاي راطبل او تاي راطبل زاهجلا.

## Türkçe (Orijinal talimatlar)

### BATARYA

#### ÖZELLİKLER

29717

Batarya: 36V = 2.0Ah, 72Wh, 40V MAKS  
Hücre başına gerilim: 3.6V ; Hücre sayısı: 10

Hücre sayısı: 60 min. (arj cihazı 2910907)

29727

Batarya: 36V = 4.0Ah, 144Wh, 40V MAKS  
Hücre başına gerilim: 3.6V ; Hücre sayısı: 20

Hücre sayısı: 120 min. (arj cihazı 2910907)

2922607

Batarya: 36V = 5.0Ah, 180Wh, 40V MAKS  
Hücre başına gerilim: 3.6V ; Hücre sayısı: 20

Hücre sayısı: 150 min. (arj cihazı 2910907)

Bataryanın doğru kullanımı, bakımı ve saklanması için, bu kılavuzda sunulan talimatların okunması ve anlaşılması temel önem taşımaktadır.

Ciddi yaralanmaları, yangın risklerini, patlamaları ve elektrik çarpmalarından ve elektrik arklarından kaynaklanan tehlikeleri engellemek için:

- Eğer batarya grubunun kabı kırık veya hasarlıysa, şarj aletine KOYMAYINIZ. Yeni bir batarya grubu ile değiştiriniz.
- Bu batarya grubunu farklı tipte bir şarj aleti kullanarak ŞARJ ETMEYİNİZ.
- Batarya grubunun terminallerine kısa devre yaptırmaya ÇALIŞMAYINIZ.

#### ⚠ DİKKAT

Eğer bataryanın sıvısı göz ile temas ederse, gözünüzü hemen en az 15 dakika boyunca temiz su ile yıkayınız. Hemen bir doktora başvurunuz. Batarya ünitesini yağmur altında veya nemli ortamlarda şarj etmeyiniz. Aracı, batarya grubunu veya şarj cihazını suya veya başka sıvılara daldırmayınız.

- Batarya grubunun veya şarj cihazının aşırı ısınmasına izin vermeyiniz. Eğer sıcaklarsa, soğumaya bırakınız. Yalnızca oda sıcaklığında şarj ediniz.
- Batarya grubunu güneş ışığı veya sıcak bir ortama maruz BIRAKMAYINIZ. Batarya grubunu daima normal oda sıcaklığında tutunuz.
- Eğer batarya uzun bir süre boyunca şarj edilmeyecekse, daima gölge, serin ve kuru yerde saklanmalıdır. Bataryayı her 2 ayda bir 2 saat şarj ediniz.
- Eğer çok fazla veya aşırı uç sıcaklıklarda kullanılırsa, batarya grubunun hücrelerinde küçük sızıntılar gelişebilir. Eğer dış mühür kırılırsa ve sıvı deri ile temas ederse:
  - Hemen su ve sabun ile yıkayınız.
  - Limon suyu, sirke veya diğer hafif asitler ile nötralize ediniz.
- Eğer sıvı gözler ile temas ederse, yukarıda bildirilen talimatları uygulayınız ve bir doktora başvurunuz.
- Kullanmadan önce, çıkış voltajının ve bataryanın şarj cihazındaki akımın batarya grubunun şarj edilmesine uygun olup olmadığını kontrol ediniz.

### BATARYA KAPASİTESİNİN KONTROLÜ

Batarya Kapasitesi Göstergesi tuşuna (BKG) basınız. Işıklar bataryanın kapasite düzeyine göre açılacaktır. Aşağıdaki şemaya bakınız:

Işıklar	Kapasite
4 yeşil ışık	Akü tam dolu
3 yeşil ışık	Akü kapasitesi %70
2 yeşil ışık	Akü kapasitesi %45
1 yeşil ışık	Akü kapasitesi %10 ve kısa süre içinde şarj edilmesi gerekiyor
Işıklar söner	Akü kapasitesi %10'un altında ve derhal şarj edilmesi gerekiyor

### GÜVENLİK VE ÖNLEMLER NOTU

1. Bataryayı SÖKMEYİNİZ.
2. Çocukların erişmeyeceği yerde muhafaza ediniz.

**Türkçe (Orijinal talimatlar)**

3. Bataryayı tatlı veya tuzlu suya maruz BIRAKMAYINIZ ve serin ve kuru bir ortamda ve yerde saklayınız.
4. Bataryayı bir ateşin yanı, bir termosifon vs. gibi aşırı sıcak yerlere KOYMAYINIZ.
5. Bataryanın negatif ve pozitif terminallerini TERS ÇEVİRMEYİNİZ.
6. Bataryanın pozitif ve negatif terminalinin metal nesnelere ile BAĞLAMAYINIZ.
7. Bataryaya VURMAYINIZ, darbe UYGULAMAYINIZ veya batarya üzerine ayakla ÇIKMAYINIZ.
8. Batarya üzerinde kaynak işlemleri YAPMAYINIZ ve bataryayı çivi veya diğer sivri nesnelere ile DELMEYİNİZ.
9. Bataryanın gözler ile temas eden sıvı kaybetmesi halinde, gözlerinizi su ile iyice ovuşturunuz ve temizleyiniz. Eğer batarya olağandışı kokular yayarsa, aşırı ısınır veya renk/şekil değiştirirse ve anormal bir görüntüye sahipse, kullanmayınız.

**BATARYA ŞARJ CİHAZI****ÖZELLİKLER**

40V şarj cihazı: 2910907

Giriş: 100-240V ~ 50-60Hz 1.9A Maks

Çıkış: 40V = 2.2A

- Şarj aletini iletken malzemeler ile ARAŞTIRMAYINIZ.
- Şarj aletinin içine sıvı girmesine İZİN VERMEYİNİZ.
- Şarj aletini bu kılavuzda belirtilenler dışında amaçlar için KULLANMAYINIZ.
- Şarj cihazını temizlemeden önce veya içinde bir batarya grubu yokken, şarj cihazının bağlantısı kesilmelidir.
- Aynı anda iki şarj cihazını bağlamaya ÇALIŞMAYINIZ.
- Çıkış kutbu şarj kutbuna karşılık gelmezse, şarj cihazını KULLANMAYINIZ.
- Yalnızca iç mekanlarda kullanım içindir.
- Kapağı hiçbir koşulda AÇMAYINIZ. Eğer kapak hasar görmüşse, şarj cihazı

artık KULLANILAMAZ.

- Şarj edilebilir olmayan bataryaları şarj etmeyiniz.





**⚠ DİKKAT**

Yangın, elektrik çarpması ve şok risklerini bertaraf etmek için:

- Batarya üzerini veya bataryanın şarj cihazı üzerini nemli bezler veya deterjanlar ile silmeyiniz.
- Araç üzerinde temizlik, inceleme veya bakım işlemleri gerçekleştirmeden önce batarya grubunu daima çıkartınız.

**TEMİZLİK**

Şarj cihazının dış tarafını kuru ve yumuşak bir bezle temizleyiniz. Olası pompalar ile durulamayınız veya su ile temizlemeyiniz.

	Sınıf II
	Yalnızca iç mekanlarda kullanım içindir.
	Şarj etmeden önce talimatları okuyunuz.
	Sigorta

## Türkçe (Orijinal talimatlar)

## ⚠ DİKKAT

Bu araç, açık riskleri bilen ve güvenliklerinden sorumlu olan biri tarafından aracın kullanımı hakkında uygun talimatları almış olmadıkları veya gözetim altında olmadıkları sürece, yetersiz fiziksel, duysal veya mental kapasiteye sahip olan veya gerekli deneyimi ve bilgisi olmayan kişiler tarafından (8 yaş altı çocuklar da dahil) kullanılmamalıdır.

- Çocukların araç ile oynamasına izin vermeminiz.
- Temizlik veya bakım işlemleri gözetim altında olmayan çocuklar tarafından yapılamaz.
- Eğer bu cihazın güç kablosu hasar görmüşse, ortaya çıkabilecek her türlü riskin azaltılması amacıyla üretici veya bir temsilci veya özellikle kalifiye personel tarafından değiştirilmelidir.
- Şarj cihazının üst kısmında bulunan havalandırma ızgaralarını örtmeyiniz. Şarj cihazını örneğin bir battaniye veya bir yastık gibi yumuşak bir düzeye yerleştirmeyiniz. Şarj cihazının havalandırma ızgaralarını temiz tutunuz.
- Küçük metal nesnelerin veya çelik yünü, alüminyum levhaları veya diğer yabancı partiküller gibi maddelerin şarj cihazının boşluğuna girmesini engelleyiniz.
- Yalnızca 29717 / 29727 / 2922607 yeniden şarj edilebilir lityum iyon pilleri kullanın.

## ⚠ DİKKAT

Tüm toksik materyaller çevre kirlenmesini engellemek için uygun şekilde imha edilmelidir. Hasar görmüş veya kırılmış lityum-iyon batarya gruplarını imha etmeden önce, atıkların imhası için yerel ajans ile veya spesifik talimatlar ve olası bilgiler için yerel Çevre Koruma Ajansı ile iletişime geçiniz. Bataryaları lityum-iyon materyallerin yönetiminde sertifikalı olan bir geri dönüşüm ve/veya imha merkezine götürünüz.

## ⚠ DİKKAT

Eğer batarya grubu gerek sıvı sızıntısı ile gerekse sıvı sızıntısı olmaksızın kırık veya hasarlıysa, şarj etmeyiniz ve kullanmayınız. İmha ediniz ve yeni bir batarya grubu ile değiştiriniz. **ONARMAYA ÇALIŞMAYINIZ!**

Yaralanma ve yangın, patlama veya elektrik çarpması risklerini bertaraf etmek ve çevreye zarar vermeyi engellemek için:

- Bataryanın terminallerin dirençli yapışkan bant ile sarınız.
- Batarya grubunun herhangi bir parçasını çıkartmaya veya tahrip etmeye **ÇALIŞMAYINIZ**.
- Batarya grubunu açmaya **ÇALIŞMAYINIZ**.

## ⚠ DİKKAT

• Batarya grubunun olası sıvı sızıntılarından ortaya çıkan elektrolitler aşındırıcı ve toksiktir. Sıvının gözlerinize veya derinize ile temas **ETMEMESİNE** ve özellikle sıvıyı **YUTMAMAYA** dikkat ediniz.

- Bataryaları ev atıkları ile imha **ETMEYİNİZ**.
- **YAKMAYINIZ**.
- Bataryaları yerel bir çöplüğün veya kentsel katı atıkların bir parçası haline gelebilecek yerlere **KOYMAYINIZ**.
- Bataryaları yetkili bir geri dönüşüm merkezine götürünüz.

## BATARYANIN ÇEVREYE UYUMLU İMHASI



## Türkçe (Orijinal talimatlar)

### ŞARJ ETME PROSEDÜRÜ

**NOT:** Batarya şarjı tam dolu şekilde gönderilmemektedir. Maksimum çalışma süresine ulaşmasını garanti etmek için kullanmadan önce şarj etmeniz önerilir. Lityum iyon batarya bir hafıza geliştirmemektedir ve herhangi bir anda şarj edilebilir.

1. Şarj cihazını bir AC prize bağlayınız.
2. Batarya grubunu (1) şarj cihazına (2) sokunuz.

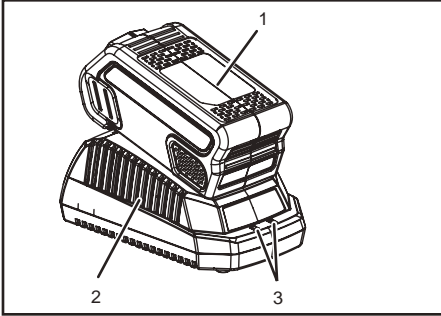

Bu diyagnostik bir şarj cihazıdır. Светодиодът на зарядното устройство (3) ще свети в конкретна последователност, за да укаже текущото състояние на батерията. Işıklara göre bataryanın şarj düzeyi:

#### ŞARJ PROSEDÜRÜ (LED GÖSTERGE)

AKÜ ŞARJ OLUYOR:	● KIRMIZI	● KIRMIZI
TAMAMEN ŞARJ OLDU:	● KIRMIZI	● YEŞİL
AKÜ ÇOK SICAK: (SOĞUMASI İÇİN YAKLAŞIK 30 DAKIKA ÇIKARTIN)	● KIRMIZI	● TURUNCU
AKÜ YOK:	● KIRMIZI	○ KAPALI
ARIZALI AKÜ: (BU DURUM MEYDANA GELİRSE AKÜYÜ ÇIKARTIN VE YENİSİYLE DEĞİŞTİRİN)	● KIRMIZI	● KIRMIZI - YANIP - SONER

Işık yanlış bir arızayı göstermektedir: Batarya şarj cihazına yerleştirildiğinde ve durum LED'i yanıp söndüğünde, bataryayı 1 dakika için şarj cihazından çıkartınız ve sonra yeniden takınız. Eğer LED'in durumu "normal"i gösteriyorsa, batarya grubu çalışmaktadır. Eğer LED yeniden yanıp sönyorsa, batarya grubu çıkartınız ve şarj cihazını elektrikten çıkartınız. 1 dakika

bekleyiniz, şarj cihazını yeniden bağlayınız ve batarya grubunu yeniden yerleştiriniz. Eğer LED'in durumu "normal"i gösteriyorsa, batarya grubu çalışmaktadır. Eğer LED yine yanıp sönyorsa, batarya grubu kusurludur ve değiştirilmelidir.

**NOT:** Kırmızı gösterge yanıp söndüğünde, bataryayı şarj cihazından çıkartınız ve 2 saat sonra yeniden takınız. Eğer gösterge şarj edildiğini belirtiyorsa, batarya optimal durumdadır. 2 saat sonra, bataryayı çıkartınız ve AC prizini 1 dakika boyunca şarj cihazından sökünüz ve sonrasında AC prizi ve bataryayı yeniden takınız. Eğer gösterge şarj edildiğini belirtiyorsa, batarya optimal durumdadır. Aksi takdirde, batarya değiştirilmelidir.

### ŞARJ CİHAZININ KONTROLÜ

Eğer batarya grubu düzgün şarj olmuyorsa:

- Çıkış akımını bir başka araç ile kontrol ediniz. Prizin yalıtılmadığından emin olunuz.

- Şarj cihazının temas noktalarında kalıntılardan veya başka materyallerden kaynaklanan bir kısa devre olup olmadığını kontrol ediniz.

- Eğer çevreleyen havanın sıcaklığı normal değilse, Şarj cihazını ve batarya grubunu sıcaklığı 7°C ve 40°C arasında olan bir ortama taşıyınız.

### ⚠ DİKKAT

Eğer batarya sıcakken veya aşırı ısınmış durumdayken şarj cihazına takılırsa, şarj cihazı üzerinde LED'li ŞARJ gösterge ışığı TURUNCU renkte yanabilir. Bu durumun gözlenmesi halinde, yaklaşık 30 dakika boyunca şarj cihazının dışında bataryanın soğumaya bırakınız.

### ŞARJ CİHAZININ MONTAJI

1. Bu şarj cihazı iki vida (ürünle birlikte verilemez) kullanarak bir duvara asılabilir.
2. Duvar montaj aparatını şarj cihazının altına yerleştirin.
3. Eğer tahta saplamalara sabitlenecekse 2 ahşap vidası kullanın.

## Türkçe (Orijinal talimatlar)

- Eşit seviyede olduklarından emin olarak orta kısmına 6 cm aralıklarla iki delik açın.
- Eğer alçıpana sabitlenecekse şarj cihazını duvara sabitlemek için duvar tespit elemanları ve vidalar kullanın.

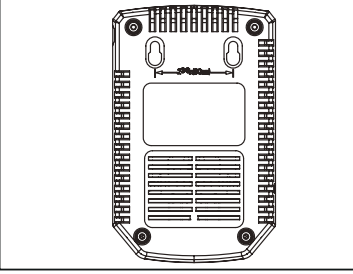

**NOT:** Eğer batarya ve şarj cihazı uzun süre kullanılmayacaksa, bataryayı şarj cihazından çıkartınız ve AC prizden sökünüz.

### SÖKÜLEBİLİR GÜÇ KABLOSU

Şarj cihazının güç kabloları sökülebilir. Şarj cihazından çıkartılabilir birbiriyle değiştirilerek kullanılabilirler. (Aşağıdaki şekle bakın)

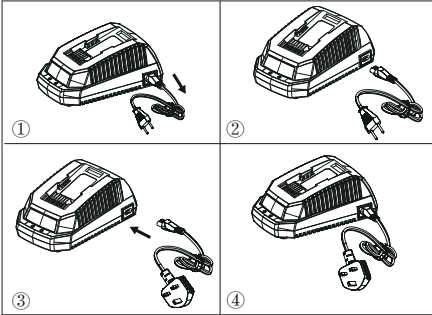

### ÖNEMLİ GÜVENLİK TALİMATLARI

- BU TALİMATLARI SAKLAYINIZ - TEHLİKE: YANGIN VE ELEKTRİK ÇARPMASI RİSKİNİ AZALTMAK İÇİN, BU TALİMATLARIN DİKKATLİCE İZLENMESİ ÖNEMLİDİR
- Şarj cihazını kullanmadan önce, her Ülke'de mevcut olan voltajdan emin olunuz.

- Eğer fişin dişleri prize uygun değilse, çıkış için uygun konfigürasyona sahip bir adaptör kullanınız.

### BU ÜRÜNÜN DOĞRU TASFİYESİ:



Bu işaret, bu ürünün AB genelinde diğer ev atıkları ile birlikte çöpe atılmaması gerektiğini gösterir. Kontrolsüz atık tasfiyesi nedeniyle çevre veya insan sağlığına gelecek zararları önlemek amacıyla malzeme kaynaklarının sürdürülebilir bir şekilde yeniden kullanımı için bu ürünü sorumlulukla geri dönüştürün. Kullanılmış cihazınızı geri göndermek için lütfen geri gönderme ve toplama sistemlerini kullanın veya ürünü satın aldığınız yere başvurun. Onlar, çevresel açıdan güvenli geri dönüşüm için bu ürünü alabilirler.

### ATIK PİLLERİN VE AKÜMÜLATÖRLERİN ÇIKARILMASI



Li-ion

Cihazların üreticiler tarafından, atık piller ve akümülatörler kolaylıkla çıkarılacak şekilde tasarlanması Üye Ülkeler tarafından sağlanmalıdır. Son kullanıcı tarafından kolaylıkla çıkarılmadığı durumlarda; Cihazların üreticiler tarafından, atık piller ve akümülatörlerin üreticiden bağımsız kalifiye uzmanlar tarafından kolaylıkla çıkarılacak şekilde tasarlanması Üye Ülkeler tarafından sağlanmalıdır. Pillerin ve akümülatörlerin bulunduğu cihazlara bu pillerin ve akümülatörlerin son kullanıcı veya bağımsız kalifiye uzmanlar tarafından nasıl çıkarılacağını anlatan talimatlar eklenmelidir. Uygun durumlarda bu talimatlar son kullanıcıya, cihazın içinde bulunan pil veya akümülatörün türü hakkında da bilgi vermelidir.

**(תירוקם תוארוה) תירבע**

**הללוס**

**מיטרפם**

29717

40, העש/טאו 72, העש/רפמא 2.0, טלוו 36: הללוס  
יברמ טלוו

10: מיאתה רפסמ, טלוו 3.6: אתל חתמ  
שמ (עטמב שמתשה) תוקד 60: הניעטה רשמ (2910907)

29727

40, העש/טאו 144, העש/רפמא 4.0, טלוו 36: הללוס  
יברמ טלוו

20: מיאתה רפסמ, טלוו 3.6: אתל חתמ  
שמ (עטמב שמתשה) תוקד 120: הניעטה רשמ (2910907)

2922607

40, העש/טאו 180, העש/רפמא 5.0, טלוו 36: הללוס  
יברמ טלוו

20: מיאתה רפסמ, טלוו 3.6: אתל חתמ  
שמ (עטמב שמתשה) תוקד 150: הניעטה רשמ (2910907)

זו, הללוס לש מימיאתמ ונסחאו הקוזחת, שומישי  
הז. ירדמבש תוארוהה תא ויבהלו אורקל דואמ בושח.

תולמשחתהו יוציפי, הפרש, השק העיצפ תעינמל:

- התוא סינכת לא, קוזיני או רבשנ הללוסה זראמ אה
- השדח הללוסב פלחה. ונטמל
- רחא גוסמ ונטמב ולא תוללוס ונטת לא
- הללוסה יקדה תא רצקל הסנת לא

**▲ הרחא**

מימב דימ פוטש, מייניעל רדוח הללוסה לזונ אה  
תלבקל דימ הנפ. תוחפל תוקד 15 רשמב מייקנ  
משגב הללוסה תא ונטת לא. יאופר לופיט  
תא, ילכה תא לובטת לא. תוביטר יאנטב אה  
רחא לזונב אה מימב ונטמה תא אה הללוסה.

- לע רתי מחתהל ונטמל אה הללוסל חינת לא
- ונט. ררקתהל מהל חנה, מימח מה אה. הדימה
- רדהה תרוטרפמטב קר
- המח הביבסב אה שמשב הללוסה תא חינת לא
- הליגר רדח תרוטרפמטב התוא וינט
- הללוסה אה שובי רירק, לצומ רזאב ותוא רומש
- הללוסה תא ונט, קורא ונז קרפב תנעטנ אל
- מיישדוח ידמ מייטעש קשמב

- הלולע, מיינוציק הרוטרפמט אה שומיש יאנטב
- ינוציחה מטאה אה. הללוסה יאתמ הליזנ חתפתהל
- רועב עגונ לזונה רובש:
- מימו ונבסב דימ פוטש –
- הצמוח אה ימוח, ונומיל יימ תועצמאב לרטנ –
- תרחא הנידע
- תוארוהה יפל לעפ, מייניעל רדוח פלדש לזונה אה
- אפורל דימ הנפו ליעלש
- ונטמ לש אצומה מרוז חתמש אדו, שומישיה ינפל
- הללוסה תניעטל מיאתמ תוללוסה.

**הללוסה תניעט תקידב**

(BCI) הללוסה תניעט לש ונוחמה וצחל לע ונחל  
הללוסה לש הניעטה תמרל מאתהב וקלדיי תיורונה  
להלהלש הלבטב וייע:

תירונ	הניעט
4 תוקורי תירונ	האלמ הללוסה
3 תוקורי תירונ	70% איה הללוסה תניעט
2 תוקורי תירונ	45% איה הללוסה תניעט
תחא הקורי תירונ	סדקרב התוא ונטעל שיו 10% איה הללוסה תניעט
תובכנ תירונה	דימ התוא ונטעל שיו 10%-מ הכנסה הללוסה תניעט

**תוריהז יעצמאו תוחיטבל עגונב תורעה**

1. הללוסה תא קרפת לא.
2. מידלי לש מדי גשימה התוא קחרה.
3. שו, חלמ ימ אה סימל הללוסה תא פושחת לא.
4. התוא חינהלו שביו רירק מוקמב התוא ונסחאל
5. השביו הרירק הביבסב
6. הרוטרפמטהש תומוקמב הללוסה תא חינת לא.
7. האלה וכו מחמח, שא תברקב ונג, ההובג מהב
8. לש ילילשהו יבויחה קדהה ויב פילחת לא. הללוסה
9. לש ילילשה קדההו יבויחה קדהה תא רבחת לא.
10. יתכתמ מצעב הזל הז הללוסה
11. ורודת אה הב טובחת לאו הללוסה לע שיקק לא.
12. הילע
13. התוא בקנת לאו הללוסה לע תורישי מיהלת לא.
14. מידח מילכ אה מירמסמב
15. לא, מייניעל רדוח לזונה תפלוד הללוסה אה.
16. מייניעה תא קשפששת
17. שומיש ידכ רות, אה הללוסב שמתשהל דימ
18. עבצ הפילחמ, תממחמת, גירח חיר טטלופ איה
19. והשלכ פנאב הגירח תיארנ אה הרוצ הנשמ



## תורוקמ תוארוה) תירבע

### תוללוס ועטמ

#### מיטרפמ

טלון 2910907: טלון 40 ועטמ

יברמ רפמא 1.9 קרה 60-50-ב טלון 240-100: אובמ

רפמא 2.2 טלון 40: אצומ

- ועטמל מיכילומ מירמוח רידחת לא
- ועטמל רודחל מילזונל חינת לא
- רשאמ תחא הרטמל ועטמב שמתשהל הסנת לא
- הז קירדמב תניוצמש וז
- הללוס וב ינאשכו יוקינה ינפל ועטמה תא קתנ
- הזל הז מינעטמ ינש רבחל הסנת לא
- אל אצומה תויבטוק םא ועטמב שמתשת לא
- הניעטה תויבטוקל תמאות
- דבלב תיבה רותב שומישל
- יוסיכה םא. הרקמ שושב יוסיכה תא חותפל ויא
- ועטמב דוע שמתשהל ויא, קוזינ
- תונעטנ יניאש תוללוס ועטת לא





#### הרהזא

תולמשחתה וא הפרש תעינמ:

- יוקינל יוקינ רמוחב וא החל תילטמב שמתשת לא
- תוללוסה ועטמ וא הללוסה
- וא הקידב, יוקינ ינפל הללוסה תא דימת אצה
- ילכה לש הקוזחח

#### יוקינ

השבי תילטמב ועטמה לש ינוציחה קלחה תא בגג רוניצ תועצמאב סימב פוטשת לא. הכרו

	II הירוגטק
	דבלב תיבה רותב שומישל
	תוארוהה תא ארק, הניעטה ינפל
	קיתנ

#### הרהזא

תויזיפ תויולבגומ ילעב מישנאו קליאו 8 ליגמ מידלי מילוכי עדיו וויסינ ירסח מישנא וא תוישפנ וא תוישוח וא החגשה תחת מה םא הז רישכמב שמתשהל יתוחיטב פואב רישכמב שומישב הכרדה ולביק רכב תוכורכה תונכסה תא מיניבמו

- רישכמה מע קחשל מידליל ריתהל ויא
- וקזחתל וא רישכמה תא תוקנל מידליל ריתהל ויא
- התגשה אלל
- ומעטמ נכוסה, קרציה לע, סוגפ למשחה לבכ םא
- הנכס עונמל ידכ ופילחהל מיכמסומ מישנא וא
- לש ונילעה קלחב רורואה יצירח תא הסכת לא
- ווג, קר חטשמ לע ועטמה תא חינת לא. ועטמה לש רורואה יצירחש דפקה. תירכ וא הכימש מיסוכמ אל ועטמה
- רמצ ווגכ מירמוח וא מייכתמ מייטרפ סינכת לא
- חתפל מירחא מירז מירמוח וא פסכ ריינ, הדילפ ועטמל
- תונעטנ וי-מיתיל תוללוסב קר שמתשה 29717/29727/2922607.

#### הביבסל יתוחיטב פואב הללוסה לש הכלשה



#### הרהזא

פואב מיליערה מירמוחה לכ תא קילשהל שי ינפל. הביבסה לש מוהיז עונמל ידכ מיתאמה הנפ, תוקוחש וא תומוגפ וי-מיתיל תוללוס תכלשה הפשא תכלשה לע תיארחא תימוקמה תונכוסל תלבקל הביבסה לע הנגהל תימוקמה תונכוסל וא וקתמל תוללוסה תא חק. תויפיצפס תוארוהו עדימי תכלשהל קמסומה ימוקמ הכלשה ואלו רוזחמי וי-מיתיל תוללוס.

#### הרהזא

אלל וא םע, תרבשנ וא תקדסנ הללוסה םא קלשה. הב שמתשת לאו התוא ועטת לא, תופילד! הנקתל הסנת לא. השדח הללוסב פלחהו התוא תולמשחתה וא קוציפ, הפרש תנכסו העיציפ תעינמל הביבסל קזנ תעינמלו

- הדובעל הקבדה טרסב הללוסה יקדה תא הסכ
- תצמואמ
- לש מיביכר דימשהל וא ריסהל הסנת לא
- הללוסה
- הללוסה תא חותפל הסנת לא

## תורוקמ תוארה (תירוקמ תוארה)

### ⚠ הרחזא

- מיטלורטקלאה, הפילד תחתפתמ מא
- חינת לא. מיליערו מילכאמ מה מיררתשמם ותוא עלבת לאו רועב וא מייניעב תעגל לזונל
- תיתיבה הפשאב ולא תוללוס חינת לא
- התוא פורשת לא
- תולבזמל ועיגי ויה ונממש סוקמב ותוא חינת לא
- מיינוריע הפשאב ינקתמל וא
- רמסמו רוזחמי וקתמל ותוא חק

### הניעט להונ

קלמונו. לעפמהמה האלמ העיגמ אל הללוסה: הרעה תא חיטבהל ידכ וב שומיש ניפל אלמ נפואב ותוא וועטל ווי-מיינוריע תללוס. תירשפאה רתויב ההובגה תלוביקה תע לכב התוא וועטל ותינו הניעט וורכיז תחתפתמ אל וז

1. למשח עקשל וועטמה תא רבח
2. וועטמל (1) הללוסה תא סנכה

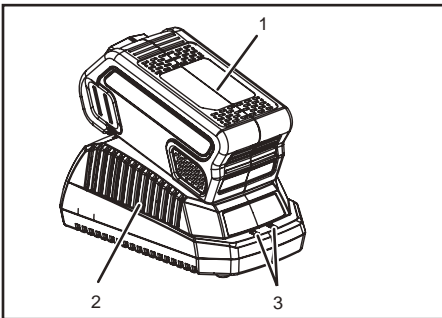

רדסב וקלדיי (3) וועטמה תורונ. ונחבאמ וועטמ ויה הללוסה לש יחכונה סוטטסה תא גיציהל ידכ מיוסמ מייסוטטסה ונהל:

תירונ ונחמ) הניעטה להונ	
תנעטנ הללוסה:	● סודא ● סודא
האולמב הנועט:	● סודא ● קורי
ידימ המח הללוסה ידכ תוקד 30 רעבל רסה (ברקתמל הל רשפאל)	● סודא ● מונכ
הללוס ויא:	● סודא ● יובכ
המוגפ הללוס (פצמ תוה ויוויה מא) (השדח הללוס)	● סודא ● בהבהמ סודא

המוגפ הללוס לש יוגש ויוויח לע הרעה סוטטסה תירונ, וועטמה וותל תסנכומ הללושהשכ תחא הקדל וועטמהמה הללוסה תא אצוה, תבהבהמ

תנייצמ סוטטסה תירונ מא. שדחמ התוא סנכה ויידע סוטטסה תירונ מא. הנייקת הללוסה, ליגר בצמ ונחמה. וועטמה תא וקתנו הללוסה תא אצוה, תבהבהמ תא סנכהו למשחל הרחב וועטמה תא רבח וקד ליגר בצמ תנייצמ סוטטסה תירונ מא. וכותל הללוסה, תבהבהמ ויידע סוטטסה תירונ מא. הנייקת הללוסה, הפילחלה שיו המוגפ הללוסה

תא אצוה, תבהבהמ המודאה תירונהשכ: הרעה מא מיינעש וות בוש התוא סנכהו וועטמהמה הללוסה הללושהשכ איה רבדה תועמשמ, הניעט הגיצמ תירונה הצוחה הללוסה תא קושמ, מיינעש רחאל. הנייקת תחא הקד רשמל וועטמה לש למשחה לכב תא וקתנו בוש סנכהו עקשל למשחה לכב תא רבח נכמ רחאלו תועמשמ, הניעט הגיצמ תירונה מא. הללוסה תא פילחלה שי, אל מא. הנייקת הללושהשכ איה רבדה הללוס

### וועטמה תקידיב

הכלכה תנעטנ אל הללוסה מא

- לכ תועצמאב למשחה עקשב מר מייקש אדו
- יובכ אל עקשהש אדו. רחאה
- או ורולכל ידי לע מירצוקמ אל וועטמה יעגמש אדו
- תרוטרפמט הניא הביבסב ריוואה תרוטרפמט מא
- וקמל הללוסהו וועטמה תא רבעה, הלוגרה רדחה  $7^{\circ}\text{C}$  -  $40^{\circ}\text{C}$  ויב הרוטרפמט ובש

### ⚠ הרחזא

המח או המח איהשכ וועטמל תסנכומ הללוסה מא. מותכב קלדיי וועטמב הניעטה תירונ, דואמ ונחמה ררקתהל הללוסל חנה, שחרתמ רבדה ררעב תוקד 30 רשמב וועטמל

### וועטמה תיילת

1. נש תועצמאב ריקה לע וועטמה תא תולתל ותינו. (מיפרוצמ אל) מיגר
2. וועטמה לש היילתה סוקימ תא רתא.
3. וועטמה לש היילתה שמתשה, וועל רוביחל.
4. וועצמאב (מ"מ 6) 'וניא 2 3/8 טרוקב מירוח ינש חדק. הבוג ותואב מהש אדו וכו
5. רוביחל מיגרבו מינגועב שמתשה, סבג ריקל רוביחב. ריקל וועטמה

## תורוקמ תוארוה) תירבע

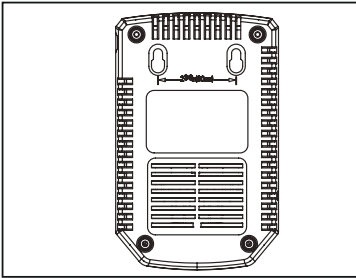

ךשמב ועטמבו הללוסב שומיש השענ אל מא: הרעה תא קתנו ועטמהמ הללוסה תא אצוה, ךורא נמז קרפ למשחה עקת.

### קוטינל ותינ למשח לבכ

מקתנל ותינ. קוטינל מינתינ ועטמה לש למשחה ילבכ (ולהל מיטרפב וייע). מהיניב פילהלה ועטמהמ

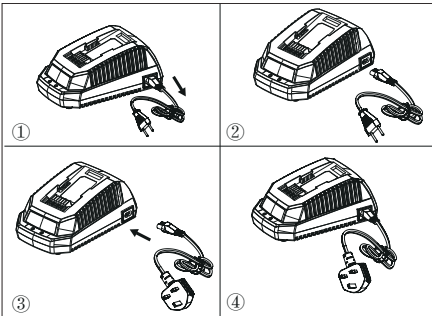

### תובושח תוחיטב תוארוה

1. הפרשל הנכסה תנטקהל: הנכס - ולא תוארוה רומש. ןלהלש תוארוהל עמשיה, תולמשחתה וא.
2. ועטמב שומיש ניפל הנידמב וימזה חתמה תא קוודב.
3. למשחה עקשל מימיתמ אל עקתה יניפ מא. מיאתמ סאתמב שמתשה.

### רצומה לש המיאתמ הכלשה



מע דחי רצומה תא רילשהל ויאש וייצמ הז נומיס תעינמל. יפוריאה דוחיאה יבחר לכב תיתיבה הפשאה אל הכלשהמ האצותכ תואירבל וא הביבסל קזנ

ידכ יארחא נפואב התוא רחמ, הפשא לש תרקובמ. מיירמוח מיבאשמב אמייק-רב רזוח שומיש סדקל. תוכרעמב שמתשה, שמושמה רצומה תרזחהל תא תשכר הבש תונחל הנפ וא פוסיאו הרזחהל יתוחיטב רזחזימל רצומה תא תחקל מילוכי מה. רצומה הביבסל.

### מישמושם מירבצמו תוללוס לש הכלשה



נפואכ מירצומ מיננכתמ מינרציהש ואדווי תורבח תונידמ מירבצמהו תוללוסה תא תולקב איצוהל ותינש הזכ ותוא איצוהל לוכי אל הצקה שמתשמ מא. מישמושמה מיננכתמ מינרציהש ואדווי תורבח תונידמ. תולקב ולכוי מיכמסומו עוצקמ ישנאש הזכ נפואכ מירצומ מישמושמה מירבצמהו תוללוסה תא תולקב איצוהל תוללוס מיבלושמ מהבש מירישכמ. נרציב תולת אלל לש תיתוחיטב האצוהל תוארוהב וולי מירבצמו וא הצקה שמתשמ ידי לע הלאה מירבצמהו תוללוסה ותינש נכיה. מיכמסומו מייאמצע עוצקמ ישנא ידי לע לע עדימ הצקה שמתשמל וקפסי הלאה תוארוהה. רישכמב מיבלושמה רבצמה וא הללוסה

## Lietuviškai (Originalių instrukcijų vertimas)

**BATERIJA****SPECIFIKACIJOS**

29717

Baterija: 36V  $\approx$  2.0Ah, 72Wh, 40V MAKS.

Vieno elemento įtampa: 3.6V ;

Elementų skaičius: 10

Įkrovimo laikas: 60 min. (naudokite įkroviklį 2910907)

29727

Baterija: 36V  $\approx$  4.0Ah, 144Wh, 40V MAKS.

Vieno elemento įtampa: 3.6V ;

Elementų skaičius: 20

Įkrovimo laikas: 120 min. (naudokite įkroviklį 2910907)

2922607

Baterija: 36V  $\approx$  5.0Ah, 180Wh, 40V MAKS.

Vieno elemento įtampa: 3.6V ;

Elementų skaičius: 20

Įkrovimo laikas: 150 min. (naudokite įkroviklį 2910907)

Norint teisingai naudoti, prižiūrėti ir laikyti, būtina perskaityti ir suprasti šiame vadove pateiktas instrukcijas.

Siekiant išvengti rimtų nelaimingų atsitikimų, gaisro rizikos, sprogimo ir elektros šoko bei lankinio išlydžio keliamo pavojaus:

- Jei baterijos korpusas yra įlūžęs ar apgadintas, jos į įkroviklį **NĖDĖKITE**. Reikia pakeisti nauju baterijos bloku.
- Šių baterijos blokams įkrauti **NĖNAUDOKITE** skirtingo tipo įkroviklio.
- **NEBANDYKITE** atlikti trumpojo baterijos grupės kontaktų jungimo.

**▲ ĮSPĖJIMAS**

Jei baterijos skysčio patektų į akis, nedelsiant plaukite jas švariu vandeniu mažiausiai 15 minučių. Nedelsdami kreipkitės į gydytoją. Nekraukite baterijų bloko vietoje, kurioje jis gali sušlapti dėl lietaus ar drėgnoje aplinkoje. Neįmerkite prietaiso, baterijos ar įkroviklio į vandenį ar kitą skystį.

- Neleiskite baterijos blokui ar įkrovikliui įkaisti. Jiems įkaitus, palikite, kad atvėstų. Įkrovimą atlikite tik aplinkos temperatūros sąlygomis.
- **NEPADĖKITE** baterijos bloko saulėje spindulių veikiamoje vietoje arba karštoje aplinkoje. Bateriją visada laikykite normalios aplinkos temperatūros sąlygomis.
- Jei baterija yra neįkraunama ilgą laiką, ją reikia laikyti vėsioje, sausoje ir nuo saulės spindulių apsaugotoje vietoje. Bateriją reikia krauti 2 valandas kas 2 mėnesius.
- Daug naudojant ar naudojant ekstremalių temperatūrų sąlygomis, baterijos bloko elementuose gali atsirasti nedidelių nutekėjimų. Jei išorinis izoliacinis sluoksnis įtrūkęs ir skysčio patektų ant odos:
  - jį nedelsiant reikia nuplauti muiluotu vandeniu.
  - neutralizuokite su citrinos sultimis, actu ar kitokio tipo švelnia rūgštimi.
- Skysčiui patekus į akis, vadovaukitės aukščiau pateiktomis instrukcijomis ir kreipkitės į gydytoją.
- Prieš naudojimą patikrinkite, ar išėjimo įtampa ir įkroviklio srovė baterijos blokui krauti tinka.

**BATERIJOS PAJĖGUMO PATIKRA**

Paspauskite mygtuką (BCI) - baterijos pajėgumo indikatorius. Lemputės užsidegs pagal esamą baterijos pajėgumo lygį. Pasižiūrėkite į šią lentelę:

## Lietuviškai (Originalių instrukcijų vertimas)

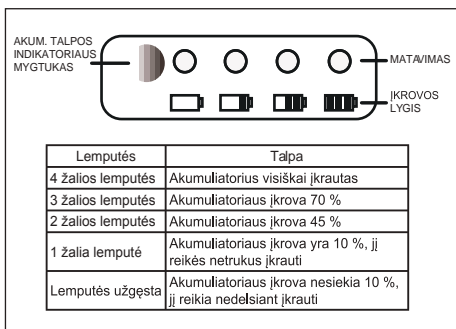

### SAUGUMO IR ATSARGUMO REKOMENDACIJOS

1. Baterijos NEišmontuokite.
2. Laikykite vaikams nepasiekiamoje vietoje.
3. NELEISKITE, kad ant baterijos patektų tyro ar sūrus vandens, ją padėkite į vietą vėsioje ir sausoje aplinkoje.
4. NEPADĖKITE baterijos labai karštos vietose, kaip antai, šalia ugnies šaltinio ar radiatoriaus ir pan.
5. NESUKEISKITE baterijos teigiamo ir neigiamo terminalų.
6. NEJUNKITE baterijos terminalo, teigiamo ir neigiamo, prie metalinių objektų.
7. Baterijų netrankykite, nedaužykite, ant jų nelipkite.
8. NEATLIKITE baterijos suvirinimo darbų, nepradurkite vinimis ar kitais smaliais daiktais.
9. Jei iš baterijos nutekėję skysčiai patektų į akis, jų netrinkite ir kruopščiai nuplaukite vandeniu. Baterijos nenaudokite, jei iš jos sklinda neįprastas kvapas, ji perkaista ar keičia spalvą/formą arba yra kitų neįprasto pobūdžio požymių.

### BATERIJOS ĮKROVIKLIS

#### SPECIFIKACIJOS

40V įkroviklis: 2910907

Įėjimas: 100-240V ~ 50-60Hz 1.9A maks.

Išėjimas: 40V = 2.2A

- Įkrovikliui tikrinti NENAUDOKITE zondo iš elektrai laidžių medžiagų.
- NELEISKITE skysčiui patekti į įkroviklio vidų.
- Įkroviklio NENAUDOKITE kitokiems nei šiame vadove nurodytiems tikslams.
- Prieš įkroviklio valymą ar, kai baterija iš įkroviklio yra išimta, jį būtina atjungti.
- NEBANDYKITE vienu metu prijungti dviejų įkroviklių.
- Jei išėjimo poliškumas neatitiktų įkrovimo poliškumo, įkroviklio NENAUDOKITE.
- Naudokite tik patalpų viduje.
- Jokiu būdu NEATIDARYKITE dangtelio. Dangtelį pažeidus, įkroviklio NEBĖBUS galima naudoti.
- NEKRAUKITE baterijų, kurių pakartotinai įkrauti negalima.

### ⚠ ĮSPĖJIMAS

Kad išvengtų gaisro rizikos, elektros smūgio ar elektrošoko:

- Baterijai ar baterijos įkrovikliui valyti nenaudokite drėgnų šluosčių ar valiklių.
- Prieš valymą, patikrą ar norint atlikti prietaiso priežiūros darbus, baterijos bloką visada reikia išimti.

### VALYMAS

Įkroviklio išorę valykite minkšta ir sausa šluoste. Neplaukite siurbliu ir nevalykite vandeniu.

	Klasė II
	Naudoti tik patalpų viduje
	Prieš įkraudami, perskaitykite instrukcijas
	Saugiklis

## Lietuviškai (Originalių instrukcijų vertimas)

**▲ ĮSPĖJIMAS**

Šios įrangos neturi naudoti asmenys (įskaitant mažesnius nei 8 metų amžiaus vaikus), turintys fizinę, jutimo ar protinę negalią, arba neturintys reikalingos patirties ir žinių, nebent jie yra prižiūrimi asmens, atsakingo už jų saugumą ir suprantančio su prietaiso naudojimu susijusią riziką arba prieš tai jie buvo tinkamai apmokyti.

- Neleiskite vaikams su prietaisu žaisti.
- Vaikams atliekant valymo ar priežiūros darbus, juos reikia prižiūrėti.
- Jei šio prietaiso elektros maitinimo laidas yra apgadintas, jį turi pakeisti gamintojas arba jo prekybos agentas arba tam skirtą kvalifikaciją turintis darbuotojas, kad būtų sumažintas bet kokia su tuo susijusi rizika.
- Neuždenkite ant viršutinės įkroviklio dalies esančių ventiliacijos grotelių. Nedėkite įkroviklio ant minkšto paviršiaus, pvz., ant antklodės ar pagalvėlės. Palaikykite įkroviklio ventiliacijos grotelių švarą.
- Neleiskite į įkroviklio ertmes patekti mažiems metaliniams daiktams arba tokioms medžiagoms, kaip plieno vilnos, aliuminio folijos ar kitokio tipo pašalinėms dalelėms.
- Naudokite tik įkraunamąsias ličio jonų baterijas 29717/29727/2922607.

**SU APLINKOS APSAUGA  
ŠUDERINAMAS BATERIJOS  
ŠALINIMAS**
**▲ ĮSPĖJIMAS**

Siekiant išvengti aplinkos teršimo, visos toksiškos medžiagos turi būti šalinamos tinkamu būdu. Prieš išmesdami ličio jonų baterijos blokus, susisiekiate su vietine atliekų šalinimo įstaiga arba vietine aplinkos apsaugos įstaiga dėl reikiamos informacijos ir atitinkamų instrukcijų. Nuneškite baterijas į atestuotą medžiagų iš ličio jonų perdirbimo ir/ar šalinimo centrą.

**▲ ĮSPĖJIMAS**

Jei baterijos blokas įlūžtų ar įtrūktų, nesvarbu, ar yra skysčio nutekėjimo ar ne, jo pakartotinai nebekraukite ir jo nebenaudokite. Išmeskite ir pakeiskite nauju baterijos bloku. **NEBANDYKITE JO TAISYTI!**

Kad išvengtumėte nelaimingų atsitikimų, sprogimų ar elektros smūgių ir nepadarytumėte žalos aplinkai:

- Ant baterijos terminalų užklijuokite atsparią lipnią juostelę.
- NEBANDYKITE išimti ar išardyti jokio baterijos bloko komponento.
- NEBANDYKITE baterijos bloko atidaryti.

**▲ ĮSPĖJIMAS**

- Iš baterijos bloko ištekėjusio skysčio išsiskyre elektrolitai yra ėsdinantys ir toksiški. Pasistenkite, kad skysčio NEPATEKTŲ į akis, ant odos ir svarbiausia jo nenurykite.
- NEIŠMESKITE baterijų į buitinius atliekoms skirtą šiukšliadėžę.
- NEDEGINKITE.
- NEPALIKITE baterijų vietose, kurios gali virsti vietinio savartyno ar miesto kietųjų atliekų savartyno dalimi.
- Jas nuneškite į autorizuotą surinkimo centrą.

**ĮKROVIMO PROCEDŪRA**

*PASTABA: Pristatyta baterija nėra pilnai įkrauta. Prieš naudojimą rekomenduojama įkrauti, kad būtų užtikrintas ilgiausias veikimo*

## Lietuviškai (Originalių instrukcijų vertimas)

laikas. Ličio jonų baterija atminties neturi ir ją galima įkrauti bet kada.

1. Prijunkite įkroviklį prie AC lizdo.
2. Įdėkite baterijos bloką (1) į įkroviklį (2).

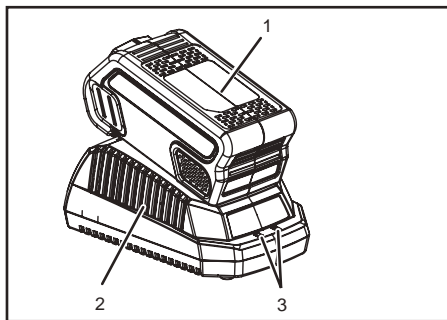

Šis įkroviklis yra diagnostinis. Įkroviklio LED lemputė (3) įsižiebs numatyta tvarka, kad norodytų esamą baterijos būklę. Baterijos įkrovimo būseną vadovaujantis lemputėmis:

ĮKROVIMO EIGA (LED INDIKATORIUS)		
AKUMULIATORIUS ĮKRAUNAMAS:	● RAUDONA	● RAUDONA
VISIŠKAI ĮKRAUTAS:	● RAUDONA	● ŽALIA
AKUMULIATORIUS PERNELYG ĮKAITES: (ATJUNKITE MAŽDAUG 30 MINUČIŲ IR LEISKITE ATVĖSTI)	● RAUDONA	● ORANŽINĖ
AKUMULIATORIUS NEPRIJUNGTAS:	● RAUDONA	○ IŠJUNGTA
PAŽEISTAS AKUMULIATORIUS: (TOKIU ATVEJU ATJUNKITE IR PAKEISKITE KITŲ AKUMULIATORIUMI)	● RAUDONA	○ MIRKSI ○ RAUDONA

Lemputė nurodo netikrą gedimą:

Jei įdėjus bateriją, būsenos lemputė mirksi, ją iš įkroviklio 1 minutei išimkite ir tada vėl įdėkite. Jei būsenos lemputė rodo „normalią“ būseną, tai reiškia, kad baterijos blokas veikia. Jei lemputė vėl mirksi, baterijos bloką išimkite ir atjunkite įkroviklį. Palaukite 1 minutę, iš naujo prijunkite įkroviklį ir vėl įdėkite baterijos bloką. Jei būsenos lemputė rodo „normalią“ būseną, tai reiškia, kad baterijos blokas veikia. Jei lemputė ir toliau mirksi, tai reiškia, kad baterijos blokas yra sugedęs ir jį reikia pakeisti nauju.

**PASTABA:** Kai mirksi raudonas indikatorius, bateriją reikia iš įkroviklio išimti ir per 2 valandas įdėti atgal. Jei

indikatorius nurodo, kad yra kraunama, tai reiškia, kad baterijos būklė yra puiki. Po 2 valandų bateriją išimkite ir įkroviklį 1 minutei atjunkite nuo AC lizdo, tada vėl prijunkite prie AC lizdo ir baterijos. Jei indikatorius nurodo, kad yra kraunama, tai reiškia, kad baterijos būklė yra puiki. Priešingu atveju bateriją reikia pakeisti.

### ĮKROVIKLIO PATIKRA

Jei baterijos blokas teisingai nesikrauna:

- Patikrinkite išėjimo srovę su kitu įrankiu. Patikrinkite, ar lizdas neizoliuotas.
- Patikrinkite, ar įkroviklio kontaktų nepaveikė likučių ar kitų medžiagų sukeltas trumpasis jungimas.
- Jei aplinkos temperatūra nėra normali, perneškite įkroviklį ir baterijos bloką į aplinką, kurioje temperatūra yra nuo 7 °C iki 40 °C.

### ⚠ ĮSPĖJIMAS

Jei į įkroviklį yra įdedama šilta ar įkaitusi baterija, indikatoriaus LED lemputė gali užsidegti ORANŽINĖ šviesa. Įvykus šiai situacijai, bateriją išimkite iš įkroviklio ir 30 minučių palikite atvėsti.

### ĮKROVIKLIO MONTAVIMAS

1. Šį įkroviklį galima kabinti ant sienos, prisukant dviem varžtais (nepriedama).
2. Parinkite vietą, kur ant sienos tvirtinsite įkroviklio apatinę dalį.
3. Jei bus tvirtinama prie medinių sijų, pasinaudokite 2 medisraigčiais.
4. 6 cm atstumu išgręžkite dvi skylutes, kurios būtų viename lygyje.
5. Jei įkroviklį tvirtinate prie plytų sienos, naudokite sienų tvirtinimo detales ir varžtus.

## Lietuviškai (Originalių instrukcijų vertimas)

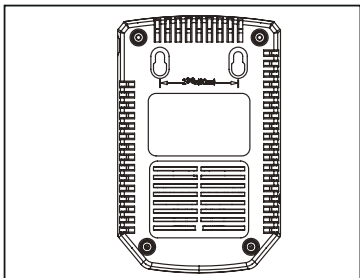

**PASTABA:** Jei baterija ir įkroviklis bus ilgą laiką nenaudojami, bateriją iš įkroviklio išimkite ir atjunkite nuo AC lizdo.

**ATJUNGIAMASIS MAITINIMO LAIDAS**

Įkroviklio maitinimo laidai yra atjungiamojo tipo laidai. Juos galima atjungti nuo įkroviklio ir naudoti pakaitomis. (Žr. paveikslą toliau)

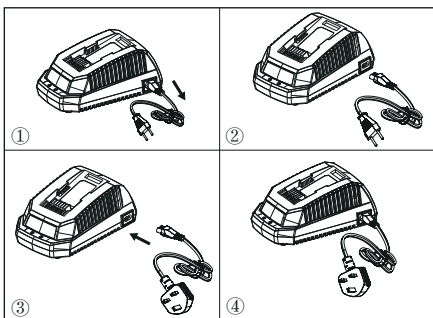
**SVARBŪS SAUGUMO NURODYMAI**

1. ŠIAS INSTRUKCIJAS IŠSAUGOKITE PAVOJUS: KAD SUMAŽINTI GAISRO AR ELEKTROS ŠOKO RIZIKĄ SVARBU ATIDŽIAI SEKTI ŠIAS INSTRUKCIJAS.
2. Prieš pradėdami naudoti įkroviklį, reikia patikrinti atitinkamoje šalyje esantį įtampos dydį.
3. Jei kištuko šakutė prie lizdo nepriklunda, naudokite srovės išvedimui tinkamos konfigūracijos adapterį.

**CORRECT DISPOSAL OF THIS PRODUCT:**

Šis ženklas nurodo, kad ES šalyse šio gaminio negalima išmesti kartu su buitinėmis atliekomis. Kad aplinka arba žmonių sveikata būtų apsaugota nuo galimos žalos, kurią gali sukelti nekontroliuojamas atliekų išmetimas, elkitės atsakingai ir atiduokite šį gaminį perdirbti, taip prisidedami prie tvaraus pakartotinio žaliavų naudojimo. Norėdami gražinti panaudotą gaminį, naudokitės gražinimo ir surinkimo sistemomis arba kreipkitės į pardavėją, iš kurio šį gaminį įsigijote. Jie gali paimti šį gaminį, kad būtų perdirbtas aplinkai nekenkiančiu būdu.

**PANAUDOTŲ BATERIJŲ IR AKUMULIATORIŲ IŠĖMIMAS**

Valstybės narės turi užtikrinti, kad gamintojai projektuotų prietaisus taip, jog panaudotas baterijas ir akumuliatorius būtų galima lengvai išimti. Jeigu jų negali lengvai išimti galutinis vartotojas, valstybės narės turi užtikrinti, kad gamintojai projektuotų prietaisus taip, jog panaudotas baterijas ir akumuliatorius galėtų lengvai išimti kvalifikuoti specialistai, nesantys priklausomi nuo gamintojo. Prietaisai, kuriuose yra baterijų arba akumuliatorių, turi būti tiekiami su instrukcijomis, paaiškinančiomis, kaip tas baterijas arba akumuliatorius gali saugiai išimti galutinis vartotojas arba nepriklausomi kvalifikuoti specialistai. Kai tinkama, instrukcijose taip pat reikia informuoti galutinį vartotoją apie tai, kokio tipo baterijos arba akumuliatoriai yra sumontuoti prietaise.



## Latviski (Tulkojums no oriģinālās dokumentācijas)

### BATERIJA

#### SPECIFIKĀCIJAS

29717

Baterija: 36V = 2.0Ah, 72Wh, 40V maks.

Elementa spriegums: 3.6V ; Elementu skaits: 10

Uzlādes laiks: 60 min. (izmantojiet lādētāju 2910907)

29727

Baterija: 36V = 4.0Ah, 144Wh, 40V maks.

Elementa spriegums: 3.6V ; Elementu skaits: 20

Uzlādes laiks: 120 min. (izmantojiet lādētāju 2910907)

2922607

Baterija: 36V = 5.0Ah, 180Wh, 40V maks.

Elementa spriegums: 3.6V ; Elementu skaits: 20

Uzlādes laiks: 150 min. (izmantojiet lādētāju 2910907)

Lai izmantotu, uzturētu un pienācīgi uzglabātu bateriju, svarīgi ir izlasīt un izprast šajā rokasgrāmatā sniegtos norādījumus.

Lai novērstu nopietnus kaitējumus, ugunsgrēku, sprādzienbīstamību un elektriskās strāvas trieciena un loka riskus:

- Ja bateriju paketes konteiners ir salauzts vai bojāts, **NELIECIET** to lādētājā. Nomainīt ar jaunu bateriju paketi.
- **NEUZLĀDĒT** šīs bateriju paketes ar cita veida lādētāju.
- **NEIZVEIDOT** bateriju paketes spaiļu īssavienojumu.

#### ⚠ UZMANĪBU

Ja baterijas šķidrums nonāk saskarē ar acīm, nekavējoties vismaz 15 minūtes tās skalot ar tīru ūdeni. Nekavējoties griezties pie ārsta. Neuzlādēt bateriju paketi lietus apstākļos vai mitrā vidē. Negremdēt aprīkojumu, bateriju paketi vai lādētāju ūdenī vai jebkurā citā šķidrumā.

- Neļaut bateriju paketei vai lādētājam pārkarst. Ja ir sakarsuši, ļaujiet tiem atdzist. Uzlādēt tikai istabas temperatūrā.
- **NENOVIETOJIET** bateriju paketi tiešā saules gaismā vai karstā vidē. Vienmēr to uzglabājiēt normālā istabas temperatūrā.
- Ja baterija netiek uzlādēta ilgāku laika posmu, vienmēr uzglabājiēt to ēnainā, vēsā un sausā vietā.
- Uzlādējiēt bateriju 2 stundas ik pēc 2 mēnešiem.
- Bateriju paketes elementi var radīt nelielas noplūdes, ja tā tiek pārmērīgi lietota vai arī pie ekstremālas temperatūras.
- Ja ārējā blīve ir bojāta un šķidrums nonāk saskarē ar ādu:
  - nekavējoties mazgāt ar ziepēm un ūdeni;
  - neutralizēt ar citrona sulu, etiķīvai citu vāju skābi.
- Ja šķidrums nonāk saskarē ar acīm, piemērot minētos norādījumus un griezties pie ārsta.
- Pirms izmantošanas pārbaudiet, vai izejas spriegums un baterijas lādētāja strāva ir piemērota bateriju paketes uzlādēšanai.

#### BATERIJAS KAPACITĀTES PĀRBAUDE

Nospiediet pogu (BCI) Baterijas kapacitātes rādītājs. Gaismas iedegas atkarībā no baterijas kapacitātes līmeņa. Skatīt zemāk redzamo diagrammu:

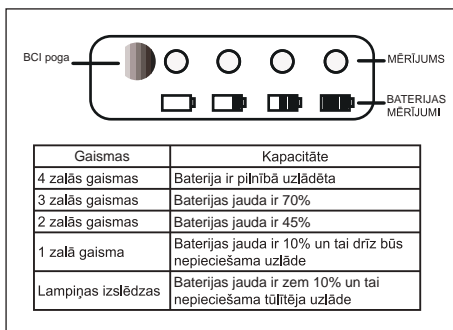

## Latviski (Tulkojums no oriģinālās dokumentācijas)

### DROŠĪBAS UN PIESARDZĪBAS NORĀDĪJUMI

1. NEIZJAUCIET bateriju.
2. Uzglabāt bērniem nepieejamā vietā.
3. NEPAKĻAUJIET bateriju saldūdeņa vai jūras ūdeņa ietekmei; uzglabājiet to vēsā un sausā vietā.
4. NENOVIETOJIET bateriju pārāk karstā vietā, piemēram, uguns liesmas, radiatora utt. tuvumā.
5. NESAMAINĪT baterijas pozitīvās un negatīvās spaiļes.
6. NEIZVEIDOT baterijas spaiļu (pozitīvās un negatīvās) savienojumu ar metāla priekšmetiem.
7. NEPAKĻAUT triecienam, nesist, nekāpt uz baterijas.
8. NEVEIKT metināšanas darbības ar bateriju, nedurt ar naglu vai citiem asiem priekšmetiem.
9. Gadījumā, ja rodas baterijas noplūde un šķidrums nonāk saskarē ar acīm, neberziet, bet rūpīgi izskalojiet ar ūdeni. Pārtrauciet izmantot bateriju, ja tā izdod neparastu smaku, pārkarst vai maina krāsu/formu un tai ir anomāls izskats.

### BATERIJAS LĀDĒTĀJS

#### SPECIFIKĀCIJAS

40V Lādētājs: 2910907

leeja: 100-240V ~ 50-60Hz 1.9A maks.

Izeja: 40V = 2.2A

- NEMANIPULĒT lādētāju ar materiāliem, kam ir vadītspēja.
- NEPIEĻAUT, lai šķidrums nokļūtu lādētājā.
- NELIETOT lādētāju mērķiem, kas nav minēti šajā rokasgrāmatā.
- Pirms lādētāja tīrīšanas vai, ja tajā neatrodas bateriju pakete, atvienojiet to.
- NEMĒĢINIET pievienot divus lādētājus vienlaicīgi.
- Gadījumā, ja izejas polaritāte neatbilst uzlādes polaritātei, NEIZMANTOJIET lādētāju.
- Izmantošanai tikai iekštelpās.

- Nekādā gadījumā NEATVERIET pārsegu. Ja pārsegs ir bojāts, lādētājuvairs NEDRĪKST izmantot.
- NEUZLĀDĒT baterijas, kas nav uzlādējamas.





#### ⚠ UZMANĪBU

Lai izvairītos no ugunsgrēka, elektrošoka vai elektroizlādes riskiem:

- Netīrīt bateriju vai tās lādētāju ar mitru drānu vai mazgāšanas līdzekli.
- Pirms tīrīšanas vienmēr noņemiet bateriju paketi, pārbaudiet to vai arī veiciet aprīkojuma tehnisko apkopi.

#### TĪRĪŠANA

Notīriet lādētāja ārpusi ar mīkstu, sausu drāniņu. Neskalot ar sūkni un netīrīt ar ūdeni.

	Klase II
	Izmantošanai tikai iekštelpās.
	Pirms uzlādēšanas izlasiet instrukciju
	Drošinātājs

## Latviski (Tulkojums no oriģinālās dokumentācijas)

### ⚠ UZMANĪBU

Šo aprīkojumu nedrīkst izmantot personas (tai skaitā bērni līdz 8 gadu vecumam) ar ierobežotām fiziskām, sensorālām vai garīgajām spējām, vai ar pieredzes un nepieciešamo zināšanu trūkumu, ja vien tos neuzrauga un par ierīces drošu ietošanu neinstruē persona, kas atbildīga par viņu drošību un apzinās ar to saistītos riskus.

- Neļaujiet bērniem rotaļāties ar šo aprīkojumu.
- Tīrīšanas vai apkopes darbus nedrīkst veikt bērni, kas atrodas bez uzraudzības.
- Ja šī aprīkojuma strāvas vads ir bojāts, tas jānomaina ražotājam vai viņa pārstāvim, vai personālam, kas īpaši apmācīts, lai samazinātu jebkāda riska iespēju.
- Neaizsedziet ventilācijas atveres lādētāja augšējā daļā. Nenovietojiet lādētāju uz mikstas virsmas, piemēram, segas vai spilvena. Uzturiet tīras ventilācijas lādētāja atveres.
- Neļaujiet sīkiem metāla priekšmetiem vai materiāliem, piemēram, tērauda vilnai, alumīnija folijām vai citiem svešķermeņiem nokļūt lādētāja dobumā.
- Izmantojiet tikai 29717/29727/2922607 uzlādējamās Li-ion baterijas.

### ⚠ UZMANĪBU

Ja bateriju pakete ir bojāta vai salūzusi, ar vai bez šķidrums zudumu, neuzlādējiet no neizmantojiet to. Atbrīvojieties no tās no nomainiet ar jaunu bateriju paketi. **NEMĒĢINIET TO LABOT!**

Lai izvairītos no nelaimes gadījumiem un ugunsgrēka riskiem, eksplozijām vai elektriskās strāvas triecieniem un no kaitējumiem videi:

- Pārklājiet baterijas spaiļes ar izturīgu līmlenti.
- **NEMĒĢINIET** noņemt vai iznīcināt kādu no bateriju paketes daļām.
- Nemēģiniet atvērt bateriju paketi.

### ⚠ UZMANĪBU

- Elektrolīti, kas izdalās bateriju paketes šķidrums noplūdes laikā, ir korodējoši un toksiski. Pārliecinieties, vai šķidrums nav nonācis saskarē ar ādu, acīm, un jo īpaši nenorīt to.
- **NEATBRĪVOTIES** no baterijas, izmetot to māsaimniecības atkritumos.
- **NEDEDZINĀT.**
- **NENOVĪETOJIET** baterijas vietās, kur tās var kļūt par vietējā poligona vai cieta sadzīves atkritumu daļu.
- Nogādājiet tās pilnvarotā pārstrādes centrā

## ECO-SADERĪGA BATERIJAS UTILIZĀCIJA



### ⚠ UZMANĪBU

No visiem toksiskajiem materiāliem jāatbrīvojas pienācīgā veidā, lai novērstu vides piesārņojumu. Pirms atbrīvoties no bojātām vai salauztām litija jonu bateriju paketēm, sazinieties ar vietējo atkritumu apglabāšanas aģentūru vai ar vietējo Vides aizsardzības aģentūru, lai iegūtu papildu informāciju un norādījumus. Nogādājiet baterijas pārstrādes un/vai apglabāšanas centrā, kas ir pilnvarots litija jonu materiālu apsaimniekošanai.

## UZLĀDES PROCEDŪRA

**PIEZĪME:** baterija netiek piegādāta pilnībā uzlādēta. Lai panāktu maksimālo ekspluatācijas laiku, pirms lietošanas ieteicams to uzlādēt. Litija jonu baterija neattīsta atmiņu, un to var uzlādēt jebkurā laikā.

1. Pievienojiet lādētāju (2) maiņstrāvas kontaktligzdai.
2. Ievietojiet bateriju paketi (1) lādētājā (2).

## Latviski (Tulkojums no oriģinālās dokumentācijas)

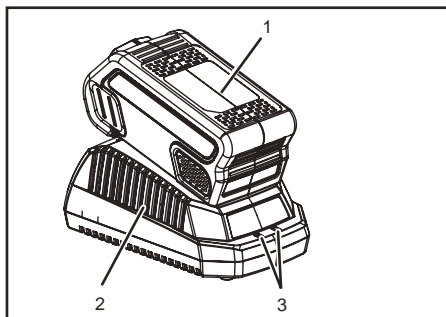

Tas ir diagnostikas lādētājs. Lādētāja diodes gaisma (3) mirgos īpašā secībā, lai norādītu esošo baterijas jaudu. Bateriju uzlādējiet atkarībā no indikatoriem:

UZLĀDES PROCESS (GAISMAS DIODES INDIKATORS)			
NOTIEK BATERIJAS UZLĀDE:	<input type="radio"/> SARKANS	<input type="radio"/> SARKANS	
PILNĪBĀ UZLĀDĒTS:	<input type="radio"/> SARKANS	<input type="radio"/> ZAĻŠ	
BATERIJA IR PĀRĀK SILTA: (ATVIENOJIET UZ APMĒRAM 30 MINŪTĒM, LAI ĻĀUTU ATDZIST)	<input type="radio"/> SARKANS	<input type="radio"/> ORANŽS	
NAV IEVIETOTA BATERIJA:	<input type="radio"/> SARKANS	<input type="radio"/> IZSLĒGTS	
BOJĀTA BATERIJA: (IZNĒMIET UN NOMAINIET PRET JAUNU, JA BATERIJA IR BOJĀTA)	<input type="radio"/> SARK- ANS	<input type="radio"/> <MIRGO >SARKANS	

Indikators norāda uz falšu kļūmi:

Kad baterija ir ievietota lādētājā un LED indikators mirgo, izņemiet bateriju no lādētāja uz 1 minūti un ievietojiet to atpakaļ. Ja LED indikators rāda "normāls", tas nozīmē, ka bateriju pakete darbojas. Ja LED indikators no jauna mirgo, izņemiet bateriju paketi un atvienojiet lādētāju. Uzgaidiet 1 minūti, pievienojiet no jauna lādētāju un ievietojiet bateriju paketi. Ja LED indikators norāda "normāls", tas nozīmē, ka bateriju pakete darbojas. Ja LED indikators joprojām mirgo, tas nozīmē, ka bateriju pakete ir bojāta un tā ir jānomaina.

**PIEZĪME:** ja sarkanais indikators mirgo, izņemiet bateriju no lādētāja un novietojiet to atpakaļ pēc 2 stundām. Ja indikators rāda uzlādi, baterija ir optimālā stāvoklī. Pēc 2 stundām izņemiet bateriju un atvienojiet maiņstrāvas kontaktligzdu no lādētāja uz 1 minūti, pēc tam ievietojiet maiņstrāvas kontaktligzdu un bateriju. Ja indikators

rāda uzlādi, baterija ir optimālā stāvoklī. Pretējā gadījumā baterija ir jānomaina.

### LĀDĒTĀJA PĀRBAUDE

Ja bateriju pakete netiek pareizi uzlādēta:

- Pārbaudiet izejas strāvu ar cita aprīkojuma palīdzību. Pārliecinieties, vai kontaktligzda nav izolēta.
- Pārbaudiet, vai lādētāja kontakti neveido īssavienojumu, ko izraisa gruži vai citi materiāli.
- Ja apkārtējā gaisa temperatūra nav normāla, pārvietojiet lādētāju un bateriju paketi apkārtējā vidē ar temperatūru no 7°C līdz 40°C.

### ▲ UZMANĪBU

Ja baterija tiek ievietota lādētājā, tai esot siltai vai sakarsētai, UZLĀDES LED indikators uz lādētāja tiek izgaismots ORANŽS krāsā. Gadījumā, ja rodas šāda situācija, ļaujiet baterijai atdzist ārpus lādētāja apmēram 30 minūtes.

### LĀDĒTĀJA MONTĀŽA

1. Šis akumulators var būt uzstādīts arī uz sienas, izmantojot divas skrūves (nav iekļautas komplektā).
2. Pie sienas uzstādāmā vieta atrodas zem akumulatora.
3. Ja akumulators tiek uzstādīts pie koka, tad izmantojiet divas kokam paredzētas skrūves.
4. Izurbiet divus 6 cm caurumus centrā, un pārliecinieties, ka tie ir vienādā līmenī.
5. Ja akumulatoru uzstādāt pie ģipškartona plāksnes, tad izmantojiet enkurskrūves un skrūves, lai piestiprinātu akumulatoru pie sienas.

## Latviski (Tulkojums no oriģinālās dokumentācijas)

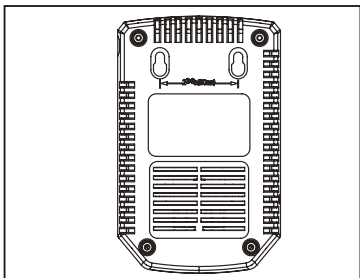

**PIEZĪME:** ja baterija un lādētājs ilgāku laiku netiek lietoti, izņemiet bateriju no lādētāja un atvienojiet maiņstrāvas kontaktligzdu.

### ATVIENOJAMS STRĀVAS PADEVES VADS

Lādētāja strāvas padeves vadi ir atvienojami. Tos var atvienot no lādētāja un lietot pamīšus. (Skatīt zemāk esošo attēlu)

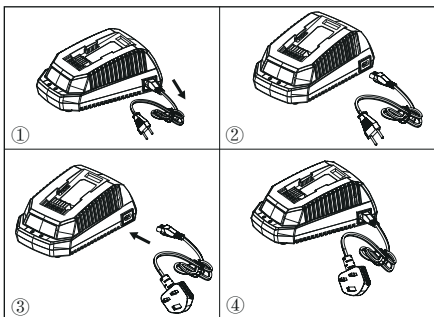

### SVARĪGI DROŠĪBAS NORĀDĪJUMI

1. **SAGLABĀJIET ŠIS INSTRUKCIJAS BĪSTAMI!** LAI SAMAZINĀTU UGUNSGRĒKU VAI ELEKTROŠOKU RISKU, IR SVARĪGI RŪPĪGI IEVĒROT ŠIS INSTRUKCIJAS.

2. Pirms izmantot lādētāju, pārlicinieties, vai norādītais spriegums katrā valstī ir pieejams.

3. Ja kontaktdakšas tapas neatbilst kontaktligzdai, izejai izmantojiet piemērotas konfigurācijas adapteri.

### PAREIZA ŠĪ PRODUKTA LIETOŠANA:



Šis marķējums norāda, ka attiecīgais produkts nedrīkst tikt izmests kopā ar citiem mājāsaimniecības atkritumiem visā ES. Lai novērstu iespējumu apdraudējumu videi vai cilvēkiem, kas var rasties no nekontrolētas atkritumu izmešanas, pārstrādājiet atkritumus atbildīgi, veicinot ilgtspējīgu materiālu pārstrādi. Lai atgrieztu savu lietoto ierīci, lūdzu, izmantojiet atgriešanas un Mazumtirgotājs var nodrošināt šīs preces pārstrādi videi drošā veidā.savākšanas sistēmas vai kontaktējieties ar mazumtirgotāju, no kura prece tika iegādāta.

### NEDERĪGU BATERIJU UN AKUMULATORU ATVIENOŠANA



Dalībvalstīm jānodrošina, ka mazumtirgotāji rada tādas ierīces, kurām ir iespējams vienkārši atvienot baterijas un akumulatorus. Tāpat dalībvalstīm jānodrošina, ka ierīcēm, kurām lietotājs nav spējīgs pats atvienot bateriju un akumulatoru, atvienošanu veic kvalificēti profesionāļi, kuri ir neatkarīgi no mazumtirgotāja. Ierīcēm, kurām ir uzstādīta baterija vai akumulators, jābūt pievienotām instrukcijām par to, kā lietotājam vai neatkarīgam, kvalificētam profesionālim tos atvienot. Ja nepieciešams, tad lietotāja instrukcijā arī jānorāda ierīcē esošās baterijas vai akumulatora veids.

## Eesti (Originaaljuhendi tõlge)

### AKU

#### OMADUSED

29717

Aku: 36V = 2.0Ah, 72Wh, 40V Maks

Pinge elemendi kohta: 3.6V ; Elementide arv: 10

Laadimisaeg: 60 min. (kasutada laadijat 2910907)

29727

Aku: 36V = 4.0Ah, 144Wh, 40V Maks

Pinge elemendi kohta: 3.6V ; Elementide arv: 20

Laadimisaeg: 120 min. (kasutada laadijat 2910907)

2922607

Aku: 36V = 5.0Ah, 180Wh, 40V Maks

Pinge elemendi kohta: 3.6V ; Elementide arv: 20

Laadimisaeg: 150 min. (kasutada laadijat 2910907)

Aku nõuetekohaseks kasutamiseks, hooldamiseks ja ladustamiseks tuleb kõigepealt läbi lugeda ja aru saada juhendi sisust.

Raskete õnnetuste, tuleoahu, plahvatusoahu ja elektrilöögi ning elektriakaarega seotud ohtude vältimiseks:

- ÄRGE pange akut laadijasse kui aku elementide karp on katki või kahjustatud. Asendage uue akuga.
- Neid akusid EI tohi laadida teist tüüpi laadijaga.
- ÄRGE lühistage aku klemme.

#### ⚠ TÄHELEPANU

Kui akuvedelik puutub kokku silmadega, peske silmi koheselt puhta veega vähemalt 15 minuti jooksul. Pöörduge viivitamatult arsti poole. Ärge laadige akut vihma käes või niiskes keskkonnas. Ärge hoidke tööriista, akut või laadijat vees või mõnes muus vedelikus.

- Ärge laske akul või laadijal üle kuumeneda. Kui need muutuvad kuumaks, siis laske jahtuda. Laadida ainult õhutemperatuuril.
- Akut EI tohi jätta päikesevalguse kätte või sooja keskkonda. Hoidke seda alati toatemperatuuril.
- Kui aku ei ole pikemat aega kasutusel, siis tuleb seda hoida varjulises, jahedas ja kuivas kohas. Laadige akut iga kahe kuu jooksul vähemalt kaks tundi.
- Liigse kasutamise või ekstreemsete temperatuuride korral võib akul esineda väikeseid vedelikukadusid. Kui väline plomm peaks purunema ja vedelik puutuma kokku nahaga:
  - pesta viivitamatult vee ja seebiga.
  - neutraliseerida sidrunimahla, äädika või nõrga happelahusega.
- Kui vedelik puutub kokku silmadega, siis tehke nagu ülalpool kirjeldatud ning pöörduge arsti poole.
- Enne kasutamist kontrollige, et väljundpinge ja akulaadija pinge sobiks id aku laadimiseks.

### AKU TÄITUVUSE KONTROLL

Vajutage aku täitvuse indikaatori klahvi (BCI). Vastavalt aku seisukorrale süttivad tuled: Vaadake skeem all:

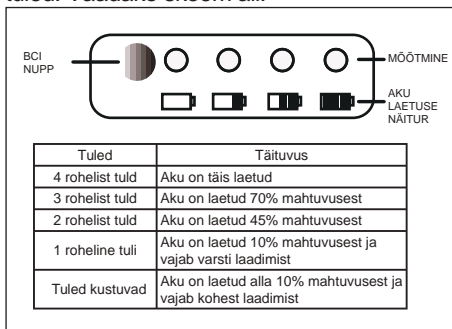

Tuled	Täitvus
4 rohelist tuld	Aku on täis laetud
3 rohelist tuld	Aku on laetud 70% mahtuvusest
2 rohelist tuld	Aku on laetud 45% mahtuvusest
1 roheline tuli	Aku on laetud 10% mahtuvusest ja vajab varsti laadimist
Tuled kustuvad	Aku on laetud alla 10% mahtuvusest ja vajab kohest laadimist

### OHUTUS- JA ETTEVAATUSABINÕUD

1. Akut EI TOHI lahti võtta.
2. Hoidke laste eest.
3. ÄRGE jätke akut mageda või soolase vee kätte, hoida jahedas ja kuivas kohas.

## Eesti (Originaaljuhendi tõlge)

4. ÄRGE jätke akut liiga sooja kohta, näiteks tule või radiaatori kõrvale.
5. ÄRGE vahetage omavahel aku negatiivset ja positiivset klemmi.
6. VÄLTIGE metallist esemete kokkupuudet aku klemmidega, nii positiivse kui negatiivsega.
7. Akut EI TOHI lüüa, taguda ega sellele jalgupidi peale ronida.
8. Akut EI TOHI keevitada ega kruvide või teiste teravate esemetega perforeerida.
9. Kui aku kaotab vedelikku ja see puutub kokku silmadega, siis ärge hõõruge neid vaid loputage rohke veega. Ärge kasutage akut, kui sellest eritub ebatavalist lõhna, see on ülekuumenud või omandab ebanormaalse värvi/kuju või muu aspekti.

## AKULAADIJA

### OMADUSED

40V Laadija: 2910907

Sisend: 100-240V ~ 50-60Hz 1.9A Maks

Väljund: 40V = 2.2A

- ÄRGE sondeerige laadijat elektrit juhtivate materjalidega.
- Laadijasse EI tohi pääseda vedelikku.
- Laadijat EI tohi kasutada juhendis mitte-kirjeldatud eesmärkidel.
- Enne laadija puhastamist või siis, kui selles ei ole akut, eemaldage laadija vooluvõrgust.
- ÄRGE ühendage samaaegselt kaht laadijat.
- Kui väljundi polaarsus ei vasta laadimisele, ÄRGE kasutage laadijat.
- Kasutada ainult siseruumides.
- Korpust ei TOHI mitte mingil juhul avada. Laadijat EI TOHI kasutada, kui korpus on kahjustatud.
- Laadijaga EI TOHI laadida mittelaetavaid akusid.





### ⚠ TÄHELEPANU

Tuleohtu ja elektrilöögiohtu vältimiseks:

- Ärge asetage niiskeid lappe ega puhastusvahendeid akule ega akulaadijale.
- Enne seadme puhastamist, ülevaatust või hooldust eemaldage kõigepealt aku.

### PUHASTAMINE

Laadijat võib väljastpoolt puhastada pehme ja kuiva lapiga. Ärge loputage pumbast ega puhastage veega.

	Klass II
	Ainult siseruumides kasutamiseks
	Enne laadimist lugeda juhiseid
	Kaitse

## Eesti (Originaaljuhendi tõlge)

### ⚠ TÄHELEPANU

Tööriista ei tohi kasutada väheste füüsiliste, sensoorsete või vaimsete võimetega isikud, lapsed nooremad kui 8 aastat või järelevalveta isikud, kui neile ei ole tööriista kasutamise osas andnud väljaõpet mõni teine isik, kes vastutab nende ohutuse eest ning teab kõiki kaudseid ohte.

- Ärge laske lastel tööriistaga mängida.
- Järelevalveta lapsed ei tohi tööriista puhastada ega hooldada.
- Kui tööriista toitejuhe on kahjustatud, siis tuleb see välja vahetada tootja, viimase edasimüüja või isikute juures, kes on saanud eriväljaõppe kõikvõimalike seotud riskide vähendamiseks.
- Aku ülaosas asuvaid ventilatsioonivõlvikuid ei tohi kinni katta. Ärge asetage laadijat pehmele pinnale, näiteks tekile või padjale. Hoidke aku ventilatsioonivõlvikuid puhtana.
- Vältige väikeste metalliesemete või -materjalide, näiteks terasvilla, alumiiniumlehtede või muude osakeste sattumist laadija avadesse.
- Kasutage ainult liitiumioonakusid 29717/29727/2922607.

### ⚠ ΠΡΟΣΟΧΗ

Kui aku on pragunenud või katki, ükskõik, kas lekib või mitte, siis ei tohi seda enam laadida ega kasutada. Viige see ümbertöötlemisele ning asendage uue akuga. **ÄRGE PROOVIGE SEDA PARANDADA!**

Õnnetuste, tulekahju, plahvatus- ja elektrilöögiohu vältimiseks ning keskkonna kaitsmiseks:

- Katke akuklemmid vastupidava kleepindiga.
- ÄRGE proovige ühtki aku osa eemaldada või lõhkuda.
- ÄRGE proovige akut avada.

### ⚠ POZOR:

- Akuleketes väljuvad elektrolüüdid on korrosiivne ja mürgine aine. **VÄLTIGE** kokkupuudet vedelikuga ja silmade või naha vahel, ennekoike ärge neelake seda alla.
- ÄRGE visake akut koduse prügi sekka.
- **MITTE** põletada
- ÄRGE pange akut kuhugi, kus see võiks lõpetada kohalikul prügimäel või tavalise tahke prügi seas.
- Viige need ringlussevõtijaama.

## AKU LOODUSSÕBRALIK ÜMBERTÖÖTLEMINE



### ⚠ ΠΡΟΣΟΧΗ

Kõiki mürgiseid aineid tuleb ümber töödelda viisil, mis välistab keskkonnareostuse. Enne kahjustatud või katkise liitiumioonaku ümbertöötlemist pöörduge kohaliku ümbertöötlemiskeskuse või keskkonnakaitse kontori poole, et saada vajalikku teavet või juhiseid. Viige akud ümbertöötlemiskeskusse, mis on sertifitseeritud liitiumioonakusid ümber töötlema.

## LAADIMINE

**MÄRKUS.** Aku ei ole tamimise hetkel täielikult laetud. Pikema tööea saavutamiseks on soovitatav aku enne esimest kasutamist täis laadida. Liitiumioonakul ei ole mälu ja seda võib ükskõik mis hetkel laadida.

1. Ühendage laadija pistikusse.
2. Paigutage aku (1) laadijasse (2).

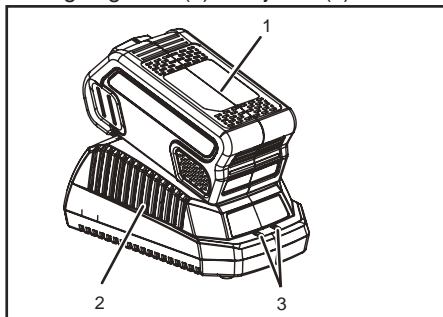



## Eesti (Originaaljuhendi tõlge)

Tegemist on diagnoosiva laadijaga. Laadija leed-lambid (3) süttivad ja annavad teada, millises seisus on aku, Aku täituvus vastavalt tuledele:

### LAADIMISE KULGEMISE ETAPID (LED-NÄITURTULED)

AKUT LAETAKSE:	<input type="radio"/>	PUNANE	<input type="radio"/>	PUNANE
TÄISLAETUD:	<input type="radio"/>	PUNANE	<input type="radio"/>	ROHELINE
AKU ON LIIGA KUUM: (VÕTKE AKU JAHUTAMISEKS 30 MINUTIKS VÄLJA)	<input type="radio"/>	PUNANE	<input type="radio"/>	ORANŽ
AKU POLE LAADIJAGA ÜHENDATUD:	<input type="radio"/>	PUNANE	<input type="radio"/>	KUSTUNUD
AKU ON RIKKIS: (SELLISE L JUHUL VÕTKE AKU VÄLJA JA ASENDAGE UUEGA)	<input type="radio"/>	PUN-ANE	<input type="radio"/>	VILGUB PUNASELT

Kui tuli annab valehäiret:

Kui aku pannakse laadijasse ja leed hakkab vilkuma, siis eemaldage aku laadijast üheks minutiks ja proovige uuesti. Kui leed näitab "normaalne", siis aku on töökorras. Kui leed hakkab uuesti vilkuma, siis eemaldage aku ja võtke laadija vooluvõrgust välja. Oodake üks minut, ühendage laadija vooluvõrguga j pange aku tagasi. Kui leed näitab "normaalne", siis aku on töökorras. Kui leed hakkab uuesti vilkuma, siis aku on defektne ja tuleb välja lülitada.

**MÄRKUS.** Kui punane tuli hakkab vilkuma, siis võtke aku laadijast välja ja pange 2 tunni jooksul tagasi. Kui laadija näitab, et on laetud, siis on aku parimas töökorras. Kui laadija näitab, et on laetud, siis on aku parimas töökorras. Pärast kaht kaht tundi eemaldage aku ja võtke laadija minutiks vooluvõrgust välja, pärast 1 minutit ühendage laadija ja aku tagasi. Kui laadija näitab, et on laetud, siis on aku parimas töökorras. Vastasel juhul tuleb aku välja vahetada.

### LAADIJA KONTROLL

Kui aku ei laadi korralikult:

Kontrollige väljundvoolu mõne muu tööriistaga.

Veenduge, et pistik ei oleks isoleeritud.

- Kontrollige, et laadija kontaktid ei oleks lühistatud jääkide või muude materjalide poolt.
- Kui keskkonna temperatuur ei ole

tavapärase, siis pange aku ja laadija kohta, mille temperatuur jääb vahemikku 7°C kuni 40°C.

### ▲ TÄHELEPANU

IKui laadijasse asetatud aku on soe või ülekuumen-enud, siis võib laadimisindikaatori leed süttida ORANŽI valgusega. Sellisel juhul tuleb lasta akul väljaspool laadijat 30 minutit jahtuda.

### LAADIJA MONTEERIMINE

1. Selle laadija saab kinnitada seinale kahe kruvi abil (pole komplektis).
2. Vaadake seinapaigalduse mõõtu aku põhja alt.
3. Puitpostile kinnitamisel kasutage 2 puidukruvi.
4. Puurige horisontaaljoonele kaks ava vahekaugusega 6 cm.
5. Akulaadija kipsplaadile kinnitamiseks kasutage seinankruvid ja kruvisid.

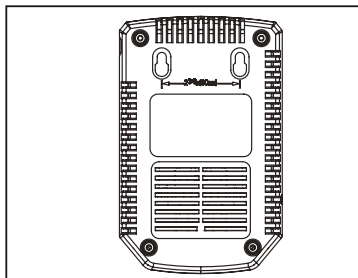

**MÄRKUS.** Kui aku ja laadija jäävad pikemaks ajaks kasutamata seisma, siis eemaldage aku laadijast ja võtke laadija vooluvõrgust välja.

### LAHTIÜHENDATAV TOITEJUHE

Laadija toitejuhtmed on lahti ühendatavad. Toitejuhtme saab laadija küljest eemaldada, et kasutada teistsuguse pistikuga juhet. (Vaadake allpool olevat joonist)

## Eesti (Originaaljuhendi tõlge)

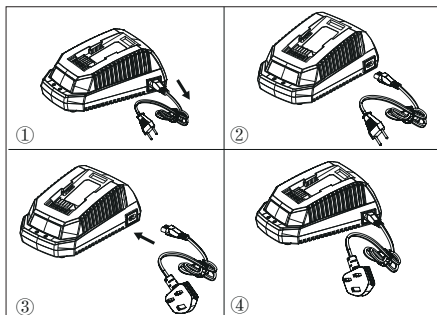

### TÄHTSAD OHUTUSJUHISED

1. HOIDKE JUHISED ALLES OHT: TULEKAHJU JA ELEKTRILÖÖGIOHU VÄLTIMISEKS ON JUHISTE JÄRGIMINE VÄGA OLULINE.
2. Enne laadija kasutamist kontrollige, milline on kasutusjärgse riigi tavaline voolupinge.
3. Kui pistik ei sobi stepslisse, siis kasutage väljundile sobivat adapterit.

### TOOTE NÕUETEKOHANE ÜTILISEERIMINE



Kõrvalolev markeering osutab, et seda seadet ei tohi EL-s pärast kasutusest kõrvaldamist käidelda koos olmeprügiga. Hoolimatust jäätmekäitlusest tingitud võimaliku kahju vältimiseks loodusele või inimeste tervisele peab jäätmekäitus edendama jätkusuutlikku materiaalsete ressursside taaskasutust. Palun andke oma kasutusest kõrvaldatud seade üle kohalikule jäätmete tagastuse ja kogumise süsteemi ettevõttele või edasimüüjale, kellelt seadme ostsite. Nad võtavad selle vastu keskkonnale ohutuks ümbertöötlemiseks.

### TÜHJENENUD PATAREIDE JA AKUDE KASUTUSEST KÕRVALDAMINE



Li-ion

Liikmesriigid tagavad, et tootjad konstrueerivad seadmed nii, et tühjenenud patareisid ja akusid saab hõlpsalt eemaldada. Kui lõppkasutaja ei saa neid hõlpsalt eemaldada. Liikmesriigid tagavad, et tootjad konstrueerivad seadmed nii, et tühjenenud patareisid ja akusid saavad tootjast sõltumatud pädevad asjatundjad hõlpsalt eemaldada. Seadmetega, milles on patareid ja akud sisse ehitatud, peab kaasas olema juhised, kuidas saab patareisid ja akusid ohutult eemaldada, kas lõppkasutaja või sõltumatu pädev asjatundja. Vajaduse korral peavad juhised teavitama lõppkasutajat seadmesse sisse ehitatud patarei või aku tüübist.

**EN****Greenworks Tools Warranty Policy for DIY machines****PERIOD OF WARRANTY**

All new Greenworks Tools machinery is supplied with a 2 year parts and labour warranty from original date of purchase. A 30 day warranty is available for machines used professionally as Greenworks Tools are designed primarily to be used by DIY consumers. This warranty is non-transferable.

**LIMITATIONS**

This warranty applies only to defective parts/components and does not cover repairs due to:

1. Normal wear and tear.
2. Routine tune up or adjustment.
3. Damage caused by improper handling/abuse/misuse or neglect.
4. Overheating due to lack of maintenance.
5. Damage due to fittings/fasteners becoming loose/detached through lack of maintenance.
6. Damage caused by cleaning with water.
7. Machines serviced or repaired by non-authorized Greenworks Tools service centres.
8. Machines incorrectly assembled or adjusted.
9. Damage caused by improper use of the machine.
10. Damage caused by improper winterisation (pressure washers)
11. Items considered as consumable parts are not normally covered by the warranty, including but not limited to:
  - Batteries
  - Electric cables
  - Blade and blade assemblies
  - Belts
  - Filters
  - Chucks and tool holders
12. Certain products may contain components such as engines, transmissions from an alternative manufacturer, these items will be subject to the appropriate manufacturer's warranty policy except where Greenworks Tools Europe GmbH agrees to underwrite any claims outside the said manufacturer's warranty period.
13. Second hand goods are not covered under this warranty policy.
14. The fitting of spares, replacements or extra components which are not supplied or approved by Greenworks Tools Europe GmbH.

**Warranty**

To claim a warranty on any product under this policy a proof of original purchase is required. Credit card statement do not qualify as sufficient proof of purchase. In the first instance of a warranty event occurring the consumer should return the product to the original place of purchase with their proof of purchase. The machine will be sent to our central service facility and an inspection made. If the machine be found to be at fault it will be repaired and sent back to the address of the consumer free of charge. Machines that retail for less than €100 euros including sales taxes will generally be replaced.

If the central service facility finds that machine is not found to be at fault then the consumer will be advised they will need to pay for the cost of the repair.

This warranty policy is subject to change from time to time to accommodate the needs of new products. A copy of the latest warranty policy will be available at [www.greenworkstools.eu](http://www.greenworkstools.eu).

**DE****Greenworks Werkzeugarantie für Heimwerkergeräte****GEWÄHRLEISTUNGSFRIST**

Alle neuen Greenworks Werkzeuge sind mit einer 2 Jahre Garantie auf Teile und Arbeit ab Kaufdatum ausgestattet. Eine 30 Tage Garantie ist für Maschinen im professionellen Einsatz verfügbar, weil Greenworks Werkzeuge hauptsächlich für den Einsatz durch Heimwerker konstruiert sind.

Diese Garantie ist nicht übertragbar.

**EINSCHRÄNKUNGEN**

Diese Garantie gilt nur für defekte Teile/Komponenten und deckt keine Reparaturen ab aufgrund von:

1. Normaler Abnutzung.
2. Routinewartungen oder Einstellungen.
3. Durch falsche Handhabung/Missbrauch/Fehlanwendung oder Vernachlässigung verursachte Schäden.
4. Überhitzung aufgrund von fehlender Wartung.
5. Schäden aufgrund von durch fehlende Wartung lockeren/gelösten Anschlüssen/Befestigungen.
6. Durch Reinigung mit Wasser verursachte Schäden.
7. Maschinen die nicht von einem autorisierten Greenworks Kundendienst gewartet oder repariert wurden.
8. Maschinen die falsch montiert oder eingestellt wurden.
9. Schäden aufgrund falscher Benutzung der Maschine.
10. Schäden aufgrund von falscher Wintereinlagerung (Hochdruckreiniger).
11. Elemente die als Verschleißteile betrachtet werden sind normalerweise nicht von dieser Garantie abgedeckt, einschließlich, aber nicht beschränkt auf:
  - Akkus
  - Elektrische Kabel
  - Klingen und Klingeneinheiten
  - Bänder
  - Filter
  - Spannfutter und Werkzeughalter
12. Bestimmte Produkte können Teile wie Motoren, Getriebe von anderen Herstellern enthalten, diese Elemente unterliegen der entsprechenden Herstellergarantie, außer in Fällen wo Greenworks Tools Europe GmbH zustimmt Ansprüche außerhalb der genannten Herstellergarantiefrist zu akzeptieren.
13. Gebrauchte Waren sind nicht von dieser Garantie abgedeckt.
14. Die Montage von Ersatzteilen oder zusätzlichen Teilen die nicht von Greenworks Tools Europe GmbH geliefert oder zugelassen sind.

**Garantie**

Für einen Gewährleistungsanspruch auf ein Produkt unter dieser Garantie ist ein Original-Kaufbeleg erforderlich. Kreditkartenauszüge sind als Kaufbeleg ausreichend. Im Falle eines Garantiefalls sollte der Kunde das Produkt zuerst mit dem Kaufbeleg zu ein Einkaufsort bringen. Die Maschine wird an unsere zentrale Serviceeinrichtung gesendet und dort überprüft. Wenn die Maschine fehlerhaft ist, wird sie repariert und kostenfrei an die Kundenadresse gesendet. Maschinen die für unter 100 € einschließlich Mehrwertsteuer verkauft werden, werden generell ersetzt.

Wenn die zentrale Serviceeinrichtung feststellt, dass die Maschine nicht ursächlich für den Fehler ist, wird der Kunde informiert, dass er die Kosten der Reparatur zu tragen hat.

Änderungen dieser Garantie sind vorbehalten, um neue Produkte einzubeziehen. Eine Kopie der aktuellen Garantie ist verfügbar auf [www.greenworkstools.eu](http://www.greenworkstools.eu).

**ES** La política de garantía de Greenworks Tools para máquinas de bricolaje

**PERÍODO DE GARANTÍA**

Todas las máquinas nuevas de Greenworks Tools se suministran con 2 años de garantía para las piezas y el trabajo a partir de la fecha de compra original. Hay disponible una garantía de 30 días para las máquinas de uso profesional, ya que las herramientas de Greenworks Tools son diseñadas principalmente para ser utilizadas por consumidores DIY.

Esta garantía no es transferible

**LIMITACIONES**

Esta garantía solo se aplica a piezas/componentes defectuosos y no cubre las reparaciones debido a lo siguiente:

1. Uso y desgaste normal
2. La puesta a punto o ajuste
3. El daño causado por un manejo inadecuado/abuso/mal uso/negligencia.
4. El sobrecalentamiento debido a la falta de mantenimiento.
5. El daño debido a que los accesorios/sujecciones se han aflojado/soltado por culpa de una falta de mantenimiento.
6. El daño causados por una limpieza con agua.
7. Las máquinas a las que le ha hecho el mantenimiento o la reparación un centro de servicios no autorizado por Greenworks Tools.
8. Las máquinas mal montadas o mal ajustadas.
9. El daño causado por un uso inadecuado de la máquina.
10. El daño causado por un mal acondicionamiento para el invierno (lavados a presión)
11. La garantía no suele cubrir los elementos considerados piezas consumibles, incluido, entre otras cosas, lo siguiente:
  - Pilas
  - Cables eléctricos
  - Cuchillas y conjuntos de cuchillas
  - Cinturones
  - Filtros
  - Portaherramientas
12. Algunos productos pueden contener componentes como motores o transmisiones de un fabricante alternativo; estos elementos estarán sujetos a la política de garantía del fabricante correspondiente excepto en los casos en que Greenworks Tools Europe GmbH acuerde asumir cualquier reclamación fuera del período de garantía de dicho fabricante.
13. Los artículos de segunda mano no los cubre la presente política de garantía.
14. La colocación de piezas de repuesto o componentes adicionales no suministrados ni autorizados por Greenworks Tools Europe GmbH.

**Garantía**

Para solicitar una garantía sobre cualquier producto cubierto por esta política hay que presentar la prueba de compra original. El comprobante de la tarjeta de crédito no constituye una prueba de compra suficiente. En primer lugar, en caso de garantía, el consumidor debe devolver el producto al lugar original donde lo compró con su prueba de compra. La máquina será enviada a nuestras instalaciones de servicio centrales, donde se le hará una inspección. Si se descubre que la máquina tiene un fallo será reparada y enviada de vuelta a la dirección del consumidor sin coste alguno. Las máquinas que cuesten menos de 100 €, impuestos de ventas incluidos, suelen ser sustituidas.

Si en las instalaciones de servicio centrales se descubre que la máquina no tiene ningún fallo, se avisará al consumidor que tiene que pagar el coste de la reparación.

Esta política de garantía está sujeta a variaciones periódicas para adaptarse a las necesidades de nuevos productos. Habrá disponible una copia de la última política y garantía en [www.greenworkstools.eu](http://www.greenworkstools.eu).

**IT** Garanzia Utensili Greenworks per Dispositivi per Lavori fai da te

**PERIODO DI GARANZIA**

Tutti gli Utensili Greenworks vengono forniti con una garanzia di 2 anni per le parti e l'eventuale lavoro dalla data originale di acquisto. È disponibile una garanzia di 30 giorni per i dispositivi utilizzati professionalmente dal momento che gli Utensili Greenworks sono progettati principalmente per essere utilizzati da consumatori del mercato fai-da-te.

Questa garanzia non è trasferibile.

**LIMITAZIONI**

Questa garanzia si applica solo a parti/componenti difettosi e non copre eventuali riparazioni dovute a:

1. Normale usura e consumo.
2. Regolazioni o alterazioni di routine.
3. Danni causati da gestione scorretta/stress/utilizzo scorretto o non curanza.
4. Surriscaldamento a causa di mancata manutenzione.
5. Danni dovuti a dispositivi di bloccaggio/fissaggio che si allentano/scollegano a causa di mancanza di manutenzione.
6. Danni causati da operazioni di pulizia con acqua.
7. Utensili sottoposti a manutenzione o riparati da centri servizi Utensili Greenworks non autorizzati.
8. Utensili non correttamente montati o regolati.
9. Danni causati da un utilizzo scorretto dell'utensile.
10. Danni causati da un riponimento invernale scorretto (idropultrici a pressione)
11. Elementi considerati come parti consumabili non normalmente coperte da garanzia, compresi ma non limitati a:
  - Batterie
  - Cavi elettrici
  - Lame e gruppo lame
  - Cinghie
  - Filtri
  - Mandrini e reggiutensili
12. Alcuni prodotti possono contenere componenti come motori e trasmissioni prodotte da altre ditte, questi componenti potranno essere soggetti a garanzie delle rispettive ditte produttrici tranne ove la Greenworks Tools Europe GmbH indichi e sia d'accordo a sottoscrivere eventuali richieste che non rientrino nel periodo di garanzia della ditta produttrice di cui sopra.
13. Gli utensili di seconda mano non sono coperti dalla presente garanzia.
14. Il montaggio di parti di ricambio, di sostituzione o di ulteriori componenti non forniti o approvati dalla Greenworks Tools Europe GmbH.

**Garanzia**

Per presentare una richiesta di garanzia su qualsiasi prodotto è obbligatorio presentare una prova di acquisto dello stesso. Un estratto conto della carta di credito non si qualifica come sufficiente prova di acquisto. Quando si deve richiedere un intervento di garanzia per la prima volta il consumatore dovrà riportare il prodotto nel luogo di acquisto originale assieme alla prova di acquisto. L'utensile verrà inviato presso un centro servizi clienti centrale e verrà fatto un primo controllo. Se l'utensile è difettoso, dovrà essere riparato e inviato all'indirizzo del consumatore gratuitamente. Gli utensili venduti a meno di €100 euro comprese le tasse di vendita verranno di solito sostituiti.

Se il centro servizi clienti rileva che l'utensile non è difettoso a causa di un danno di fabbrica il consumatore dovrà pagare per il costo delle riparazioni.

Questa garanzia è soggetta a cambiamenti di tanto in tanto per rispettare le necessità di nuovi prodotti. Una copia della garanzia più recente sarà disponibile presso il sito [www.greenworkstools.eu](http://www.greenworkstools.eu).

**FR** Politique de garantie de Greenworks Tools pour les outils de bricolage

**PÉRIODE DE LA GARANTIE**

Tous les nouveaux outils Greenworks Tools sont livrés avec une garantie de 2 ans protégeant l'outil contre les défauts de matériau et main d'œuvre à partir la date d'achat originale. Une garantie de 30 jours est disponible pour les outils utilisés à titre professionnel, car les outils Greenworks sont principalement conçus pour être utilisés par des bricoleurs.

Cette garantie est incessible.

**LIMITATIONS**

Cette garantie s'applique uniquement aux pièces/composants défectueux et ne couvre pas les réparations dues à :

1. L'usure normale.
2. Une amélioration ou un réglage de routine.
3. Les dommages causés par une manutention inadéquate/un abus/ une utilisation inadéquate ou une négligence.
4. Une surchauffe due à une manque de maintenance.
5. Les dommages dus à des fixations/installations se desserrant/ détachant en raison d'un manque de maintenance.
6. Les dommages causés par un nettoyage à l'eau.
7. Les outils entretenus ou réparés par un centre de réparation non agréé par Greenworks Tools.
8. Les outils assemblés ou réglés de manière incorrecte.
9. Les dommages causés par une utilisation inadéquate de l'outil.
10. Les dommages causés par un aménagement pour l'hiver inadéquat (nettoyeur à haute pression).
11. Les éléments considérés par des consommables ne sont pas normalement couverts par la garantie, cela inclut mais ne se limite pas aux éléments suivants :
  - Piles
  - Câbles électriques
  - Lames et assemblages des lames
  - Courroies
  - Filtres
    - Mandrins et supports pour outils
12. Certains produits peuvent contenir des composants comme des moteurs, des transmissions d'un autre fabricant, ces éléments sont soumis à la politique de garantie du fabricant respectif, sauf si Greenworks Tools Europe GmbH accepte de garantir des réparations en dehors de la période de garantie dudit fabricant.
13. Les outils d'occasion ne sont pas couverts par cette politique de garantie.
14. L'installation des pièces de rechange ou accessoires supplémentaires non fournis ou approuvés par Greenworks Tools Europe GmbH.

**Garantie**

Une preuve d'achat est requise pour faire valoir la garantie d'un produit liée à cette politique. Le relevé de carte de crédit ne constitue pas une preuve d'achat suffisante. En cas de problème couvert par la garantie, le consommateur doit apporter le produit et sa preuve d'achat au lieu d'achat original. L'appareil sera par la suite expédié à un centre de réparation afin d'y être examiné. En présence de dommage, l'appareil sera réparé et renvoyé gratuitement à l'adresse du consommateur. Il convient de noter que les appareils dont le prix de vente est inférieur à 100 € euros (TTC) sont généralement remplacés par un produit neuf.

Si le centre de réparation juge que l'appareil n'est pas défectueux, il avertira le consommateur qu'il devra payer le coût de la réparation.

Cette politique de garantie est soumise à des modifications régulières, celles-ci visent à s'adapter aux nouveaux produits. Une copie de la politique de garantie est disponible à l'adresse [www.greenworkstools.eu](http://www.greenworkstools.eu).

**PT** A política de garantia da Greenworks Tools para máquinas de bricolagem

**PERÍODO DE GARANTIA**

Todas as máquinas novas da Greenworks Tools são fornecidas com 2 anos de garantia para as peças e o trabalho a partir da data de compra original. Está disponível uma garantia de 30 dias para as máquinas de uso profissional, dado que as ferramentas da Greenworks Tools são concebidas principalmente para ser utilizadas por consumidores de bricolagem.

Esta garantia não é transmissível.

**LIMITAÇÕES**

Esta garantia apenas se aplica a peças/componentes defeituosos e não cobre as reparações devido ao seguinte:

1. Desgaste habitual
2. A afinação ou ajuste
3. O dano causado por um manuseamento inadequado/abuso/mau uso/ negligência.
4. O sobreaquecimento devido à falta de manutenção.
5. O dano devido a que os acessórios/fixações se desapertaram / soltaram por culpa de uma falta de manutenção.
6. O dano causados por uma limpeza com água.
7. As máquinas assistidas ou reparadas por um centro de assistência não autorizado pela Greenworks Tools.
8. Les outils assemblés ou réglés de manière incorrecte.
9. O dano causado por um uso inadequado da máquina.
10. O dano causado por um mau acondicionamento para o inverno (lavagem à pressão)
11. A garantia não costuma cobrir os elementos considerados peças consumíveis, incluindo, entre outros, o seguinte:
  - Pilhas
  - Cabos elétricos
  - Lâminas e conjuntos de lâminas
  - Cintos
  - Filtros
  - Porta-ferramentas
12. Alguns produtos podem conter componentes como motores ou transmissões de um fabricante alternativo; estes elementos estarão sujeitos à política de garantia do fabricante correspondente exceto nos casos em que a Greenworks Tools Europe GmbH acorde assumir qualquer reclamação fora do período de garantia desse fabricante.
13. Os artigos de segunda mão não estão cobertos pela presente política de garantia.
14. A colocação de peças sobressalentes ou componentes adicionais não fornecidos nem autorizados pela Greenworks Tools Europe GmbH.

**Garantia**

Para solicitar uma garantia sobre qualquer produto coberto por esta política é necessário apresentar a prova de compra original. O comprovativo do cartão de crédito não constitui uma prova de compra suficiente. Em primeiro lugar, em caso de garantia, o consumidor deve devolver o produto no local original onde o comprou com a sua prova de compra. A máquina será enviada para as nossas instalações de serviço centrais, onde será feita uma inspeção. Caso se descubra que a máquina tem uma falha será reparada e enviada de volta para o endereço do consumidor sem qualquer custo. As máquinas que custem menos de 100 €, incluindo os impostos de vendas, costumam ser substituídas.

Se, nas instalações de serviço centrais se descobrir que a máquina não tem qualquer falha, será avisado o consumidor que tem de pagar o custo da reparação.

Esta política de garantia está sujeita a alterações periódicas para se adaptar às necessidades de novos produtos. Estará disponível uma cópia da última política e garantia em [www.greenworkstools.eu](http://www.greenworkstools.eu)



## Greenworks Tools garantiebeleid voor doe-het-zelfmachine

### PÉRIODE DE LA GARANTIE

Tous les nouveaux outils Greenworks Tools sont livrés avec une garantie de 2 ans protégeant l'outil contre les défauts de matériau et main d'œuvre à partir de la date d'achat originale. Une garantie de 30 jours est disponible pour les outils utilisés à titre professionnel, car les outils Greenworks sont principalement conçus pour être utilisés par des bricoleurs.

Cette garantie est incessible.

### LIMITATIONS

Cette garantie s'applique uniquement aux pièces/composants défectueux et ne couvre pas les réparations dues à :

1. L'usure normale.
2. Une amélioration ou un réglage de routine.
3. Les dommages causés par une manutention inadéquate/un abus/une utilisation inadéquate ou une négligence.
4. Une surchauffe due à une manque de maintenance.
5. Les dommages dus à des fixations/installations se desserrant/détachant en raison d'un manque de maintenance.
6. Les dommages causés par un nettoyage à l'eau.
7. Les outils entretenus ou réparés par un centre de réparation non agréé par Greenworks Tools.
8. Les outils assemblés ou réglés de manière incorrecte.
9. Les dommages causés par une utilisation inadéquate de l'outil.
10. Les dommages causés par un aménagement pour l'hiver inadéquat (nettoyeur à haute pression).
11. Les éléments considérés par des consommables ne sont pas normalement couverts par la garantie, cela inclut mais ne se limite pas aux éléments suivants :
  - Piles
  - Câbles électriques
  - Lames et assemblages des lames
  - Courroies
  - Filtres
  - Mandrins et supports pour outils
12. Certains produits peuvent contenir des composants comme des moteurs, des transmissions d'un autre fabricant, ces éléments sont soumis à la politique de garantie du fabricant respectif, sauf si Greenworks Tools Europe GmbH accepte de garantir des réparations en dehors de la période de garantie dudit fabricant.
13. Les outils d'occasion ne sont pas couverts par cette politique de garantie.
14. L'installation des pièces de rechange ou accessoires supplémentaires non fournis ou approuvés par Greenworks Tools Europe GmbH.

### Garantie

Une preuve d'achat est requise pour faire valoir la garantie d'un produit liée à cette politique. Le relevé de carte de crédit ne constitue pas une preuve d'achat suffisante. En cas de problème couvert par la garantie, le consommateur doit apporter le produit et sa preuve d'achat au lieu d'achat original. L'appareil sera par la suite expédié à un centre de réparation afin d'y être examiné. En présence de dommage, l'appareil sera réparé et renvoyé gratuitement à l'adresse du consommateur. Il convient de noter que les appareils dont le prix de vente est inférieur à 100 € euros (TTC) sont généralement remplacés par un produit neuf.

Si le centre de réparation juge que l'appareil n'est pas défectueux, il avertira le consommateur qu'il devra payer le coût de la réparation.

Cette politique de garantie est soumise à des modifications régulières, celles-ci visent à s'adapter aux nouveaux produits. Une copie de la politique de garantie est disponible à l'adresse [www.greenworkstools.eu](http://www.greenworkstools.eu).



## Гарантийные обязательства компании Greenworks Tools в отношении агрегатов для дома и строительства

### СРОК ГАРАНТИИ

Все новые агрегаты поставляются, в случае домашнего использования, с 2-летней гарантией от первоначальной даты покупки на запчасти и работу по ремонту, и 1 год на аккумуляторные батареи и, в случае коммерческого использования, с гарантией 90 дней от первоначальной даты покупки на запчасти и работу по ремонту. На профессиональную технику 80Вольт и аккумуляторные ручные инструменты 24Вольт (отвертки, дрели, лобзики, циркулярная пила, гайковерты, фонарик, мульти-устройство) действует гарантия в 1 год. Эта гарантия не подлежит передаче.

### ОГРАНИЧЕНИЯ

Настоящая гарантия распространяется только на дефектные части / компоненты и не охватывает ремонт, который потребовался как следствие:

1. Нормального износа..
2. Плановой настройки или регулировки.
3. Ущерб, причиненный в результате неправильного обращения / ненадлежащего использования или пренебрежения.
4. Перегрев из-за отсутствия технического обслуживания.
5. Повреждения, вызванные разбалтыванием / отсоединением фитингов / крепежных деталей, из-за отсутствия технического обслуживания.
6. Повреждения, вызванные очисткой при помощи воды.
7. Агрегаты, обслуживание или ремонт которых проводился не авторизованными сервисными центрами компании Greenworks.
8. Агрегаты, неправильно собранные или отрегулированные.
9. Повреждения, вызванные неправильным использованием агрегата.
10. Ущерб, причиненный в результате неправильной подготовки к эксплуатации в зимний период (моющие устройства высокого давления).
11. Позиции, рассматриваемые в качестве расходных деталей, обычно не покрываемые гарантией, включая, но не ограничиваясь, следующим:
  - Электрические кабели
  - Ножи и режущие полотна
  - Ремни
  - Фильтры
  - Зажимные устройства и держатели инструмента
12. Подержанные товары не подпадают под данные гарантийные обязательства.
13. Установочные запчасти, сменных деталей или дополнительных компонентов, которые не поставляются компанией Greenworks Tools Europe GmbH, или не утверждены этой компанией.

### Гарантия

Чтобы подать заявку на гарантийное обслуживание какого-либо продукта в рамках данных гарантийных обязательств, требуется доказательство первоначальной покупки. Доказательство покупки включает в себя одно из:

- Квитанция розничного продавца
- Счет, подтверждающий покупку в Интернете
- Копия свидетельства о регистрации продукта

**Продукт необходимо зарегистрировать на сайте:**  
[www.greenworkstools.ru](http://www.greenworkstools.ru)

Выписка по кредитной карте не считается достаточным доказательством покупки. В первую очередь, при возникновении гарантийного случая потребитель должен обратиться в авторизованный сервис, или к импортеру, указанных в инструкции, или на сайте [www.Greenworkstools.eu](http://www.Greenworkstools.eu) с соответствующим доказательством покупки.

Агрегат будет отправлен в наш центральный сервисный центр и там проведена проверка. Если будет установлено, что агрегат неисправен, то он будет бесплатно отремонтирован. Агрегаты, которые продаются в розницу менее чем за 7 000 рублей, включая налоги с продаж, как правило, подлежат замене.

Если установлено, что агрегат не является не гарантийным случаем, то потребителю будет предложено оплатить ремонт.

Настоящие гарантийные обязательства подлежат периодическим изменениям, чтобы удовлетворить потребности новой продукции. Копия последней редакции гарантийных обязательств будет доступна на сайте [www.greenworkstools.eu](http://www.greenworkstools.eu) и на русскоязычной версии сайта [www.greenworkstools.ru](http://www.greenworkstools.ru).

Адрес сервисной и гарантийной службы в России:

Горячая линия: +74997132292

Россия, Москва, 2-й Грайворонский проезд 48

Техносервис

Проходная завода «Сатурн»

ИП Осипян

+74997132292

**FI****Greenworks Toolsin takuukäyttöä TI-laitteille****TAKUUKAUSI**

Kaikkilla uusilla Greenworks Toolsin laitteilla on 2 vuoden osa- ja valmistustakuu, joka alkaa alkuperäisenä hankintapäivänä. 30 päivän takuu myönnetään ammattikäyttöön hankituille laitteille, koska Greenworks Toolsin laitteet on suunniteltu ensisijaisesti TI-kuluttajille. Tätä takuuta ei voi siirtää.

**RAJOITUKSET**

Tämä takuu kattaa ainoastaan vialliset osat/komponentit, eikä se kata seuraavista seikoista aiheutuvia korjauksia:

1. Normaali kuluminen.
2. Rutiinomainen viritys tai säätö.
3. Virheellisen käsittelin/väärinkäytön/virhekäytön tai laiminlyönnin aiheuttamat vahingot.
4. Huollon puutteesta johtuva ylikuumentuminen.
5. Huollon puutteesta johtuvasta liittimien/kiinnikkeiden löystymisestä/ irtoamisesta aiheutuvat vauriot.
6. Vedellä puhdistamisesta aiheutuvat vauriot.
7. Valtuuttamattomissa Greenworks Tools -huolloissa huolletut tai korjatut laitteet.
8. Virheellisesti koottu tai säädetty laitteet.
9. Laitteen virheellisestä käytöstä johtuvat vahingot.
10. Virheellisestä talvi- tai talvivalmistelusta johtuvat vauriot (puskurijousen vastee).
11. Takuu ei tavallisesti kata tuotteita, joita pidetään kulutustarvikkeina, kuten mm. seuraavia:
  - akut
  - sähköjohdot
  - terät ja teräkokoapanot
  - hihnat
  - suodattimet
  - istukat ja työkalupidikkeet
12. Tietyissä tuotteissa saattaa olla jonkun muun valmistajan komponentteja, kuten moottoreita tai voimansiirtolaitteita; tällaiset osat ovat asianmukaisen valmistajan takuukäytännön alaisia, päitsi silloin kun Greenworks Tools Europe GmbH suostuu hyväksymään vaatimukset mainitun valmistajan takuukauden ulkopuolella.
13. Les outils d'occasion ne sont pas couverts par cette politique de garantie.
14. Sellaisten varaosien asentaminen, vaihtaminen tai lisääminen, joita Greenworks Tools Europe GmbH ei ole toimittanut tai hyväksynyt.

**Takuu**

Vaadittaessa takuuhuoltoa mille tahansa tuotteelle tämän käytännön puiteissa on esitettävä alkuperäinen ostosite. Luottokorttilitote ei niitä ostositeeksi. Jos takuun alainen tapahtuma ilmenee, kuluttajan tulee välittömästi palauttaa tuote alkuperäiseen hankintapaikkaan ostositeen kanssa. Laite lähetetään keskushuoltoomme, jossa se tarkistetaan. Jos laitteessa havaitaan vika, se korjataan ja lähetetään takaisin kuluttajan osoitteeseen veloitusetta. Laitteet, joiden jälleenyntyhinta on alle 100 euroa (ml. ALV), tavallisesti vaihdetaan uuteen.

Jos keskushuollossa havaitaan, että laitteessa ei ole vikaa, asiasta ilmoitetaan kuluttajalle, ja hänen on katettava korjauskulut.

Tämä takuukäytäntö saattaa muuttua ajoittain kattamaan uusien tuotteiden vaatimukset. Tuorein takuukäytäntö on saatavilla osoitteessa [www.greenworkstools.eu](http://www.greenworkstools.eu).

**SV****Greenworks Tools garanti för hobbymaskiner****GARANTIPERIOD**

Alla nya Greenworks Tools verktyg garanteras i 2 år gällande delar och sammansättning från ursprungligt inköpsdatum. Det finns en 30 dagars garanti för maskiner som används yrkesmässigt eftersom Greenworks Tools är primärt designade för användning av hobbykonsumenter. Denna garanti kan inte överlåtas.

**BEGRÄNSNINGAR**

Denna garanti omfattar enbart defekta delar/komponenter och täcker inte reparationer på grund av:

1. Normalt slitage.
2. Regelbundet underhåll och justering.
3. Skada som uppkommit på grund av felaktig hantering/varvård/ missbruk eller försummelse.
4. Överhetning på grund av uteblivet underhåll.
5. Skada på grund av att fästen/läsanordningar blivit lösa/har lossnat på grund av uteblivet underhåll.
6. Skada orsakad av rengöring med vatten.
7. Maskiner där underhålls- eller reparationsarbete har utförts av icke auktoriserat servicecenter för Greenworks Tools.
8. Maskiner som har monterats eller justerats felaktigt.
9. Skada på grund av felaktig användning av maskinen.
10. Skada på grund av felaktig vinterförvaring (högttryckstvätter)
11. Objekt som anses vara slitage- och förbrukningsdelar tomfattas normalt inte av garantin, inklusive utan begränsning:
  - Batterier
  - Strömkablar
  - Blad och bladanslutning
  - Remmar
  - Filter
  - Chuckar och verktygshållare
12. Vissa produkter kan innehålla komponenter som motorer, växellådor eller liknande från andra tillverkare. Sådana komponenter omfattas av respektive tillverkares garanti förutom då Greenworks Tools Europe GmbH samtycker till att hantera eventuella krav som ligger utanför ovan nämnda tillverkares garantiperiod.
13. Begagnade varor omfattas inte av denna garanti.
14. Användning av reservdelar, utbytesdelar eller ytterligare komponenter som inte levererats eller godkänts av Greenworks Tools Europe GmbH.

**Garanti**

För garantikrav för någon produkt enligt denna garanti krävs bevis på ursprungligt inköp. Kredit-/betalningskort gällande inte som inköpsbevis. I första skedet av ett garantikrav ska kunden returnera produkten till den ursprungliga inköpsplatsen tillsammans med inköpsbevis.

Maskinen skickas till vår centrala serviceanläggning för inspektion. Om maskinen befinns vara felaktigt reparerad den och skickas tillbaka till kundens adress utan någon kostnad. Maskiner som kostar under 100 EUR inklusive moms byts oftast ut.

Om vår centrala serviceanläggning inte finner att maskinen är felaktig kommer kunden att meddelas vad deras kostnad blir för reparationen.

Denna garanti kan ändras från tid till annan av hänsyn till behov gällande nya produkter. En kopia av senaste garantin finns tillgänglig på [www.greenworkstools.eu](http://www.greenworkstools.eu).

**NO** Greenworks Tools garantibetingelser for  
gjør-det-selv-maskiner

**GARANTIPERIODE**

Alle nye Greenworks Tools-maskiner dekkes av en 2-årig garanti for deler og arbeid beregnet fra kjøpsdato. En 30-dagers garanti er tilgjengelig for maskiner som brukes profesjonelt idet Greenworks Tools i hovedsak retter seg mot gjør-det-selv-forbrukere. Garantien kan ikke overføres.

**BEGRENSNINGER**

Denne garantien gjelder bare defekte deler/komponenter og dekker ikke reparasjoner på grunn av:

1. Normal slitasje.
2. Rutinemessige oppgraderinger eller justeringer.
3. Skader som følge av feilaktig bruk/misbruk eller vansksjelt.
4. Overoppvarming som følge av manglende vedlikehold.
5. Skade som følge av at festeanordninger løsner på grunn av manglende vedlikehold.
6. Skade som følge av rengjøring med vann.
7. Maskiner vedlikeholdt eller reparert av et verksted som ikke er autorisert av Greenworks Tools.
8. Maskiner som er feilaktig montert eller justert.
9. Skade som følge av feilaktig bruk av maskinen.
10. Skade som følge av feil vinterklargjøring (trykkskiver)
11. Deler som forbruksartikler dekkes normalt sett ikke av garantien, inkludert men ikke begrenset til:
  - Batterier
  - Elektriske ledninger
  - Kniver og knivenheter
  - Reimer
  - Filtre
  - Chucker og verktøyholdere
12. Visse produkter kan inneholde komponenter som motorer eller transmisjoner fra en annen produsent. Disse delene vil dekkes av garantien til vedkommende produsent unntatt der Greenworks Tools Europe GmbH er villig til å dekke krav utenfor nevnte produsents garantiperiode.
13. Brukkjøpte produkter dekkes ikke av denne garantien.
14. Montering av reservedeler, erstatninger eller ekstra komponenter som ikke er levert eller godkjent av Greenworks Tools Europe GmbH.

**Garanti**

For å kunne kreve en av garantien gjøres gjeldende må eieren kunne framlegge originalkvittering for kjøpet. Utskrift av kredittkortregning kvalifiserer ikke som tilfredsstillende bevis for kjøp. Dersom eieren krever at garantien gjøres gjeldende må produktet returneres til stedet hvor det ble kjøpt sammen med originalkvittering for kjøpet. Maskinen vil bli sendt til vårt sentrale serviceverksted og en inspeksjon foretatt. Hvis det fastslås at maskinen har en feil som dekkes av garantien vil den bli reparert og sendt tilbake til eieren kostnadsfritt. Maskiner med en utsalgspris på under €100 inkludert mva. vil generelt sett bli erstattet.

Hvis sentralverkstedet finner at maskinen har en feil som ikke dekkes av garantien vil eieren bli orientert om at de må selv betale for kostnadene ved en reparasjon.

Disse garantibestemmelsene vil kunne endres fra tid til annen for å være i overensstemmelse med nye produkter. En kopi av de nyeste garantibestemmelsene finnes på [www.greenworkstools.eu](http://www.greenworkstools.eu).

**DA** Greenworks Tools garantipolitik for gør det  
selv-maskiner

**GARANTIPERIODE**

Alle nye Greenworks Tools maskiner leveres med en 2-års garanti på dele og arbeidskraft fra den oprindelige købsdato. En 30 dages garanti er tilgængelig for maskiner, der anvendes professionelt, da Greenworks Tools primært er designet til brug af gør det selv-forbrugere. Denne garanti kan ikke videregives.

**BEGRENSNINGER**

Denne garanti gælder kun for defekte dele/komponenter og dækker ikke reparationer forårsaget af:

1. Normal slitage.
2. Rutinemæssig indstilling eller justering.
3. Skader forårsaget af forkert håndtering/misbrug/mishandling eller forsømmelse.
4. Overopledning på grund af manglende vedligeholdelse.
5. Skader forårsaget af løse/frakoblede fittings/lukkemekanismer, på grund af manglende vedligeholdelse.
6. Skader ved rengøring med vand.
7. Maskiner serviceeres eller repareres af ikke-godkendte Greenworks Tools-service centre.
8. Maskiner samles eller justeres forkert.
9. Skader forårsaget af forkert brug af maskinen.
10. Skader forårsaget af forkert klargøring til vinter (højtrykkspulere)
11. Genstande, der betragtes som forbrugsdele, dækkes normalt ikke af garantien, herunder men ikke begrænset til:
  - Batterier
  - Elkabler
  - Knive og knivmonteringer
  - Bånd
  - Filtre
  - Patroner og værktøjsholdere
12. Visse produkter kan indeholde komponenter såsom motorer, transmisjoner fra en anden producent, disse elementer vil være underlagt de relevante producenters garantipolitik, undtagen hvor Greenworks Tools Europe GmbH accepterer at hæfte for ethvert erstatningskrav, uden for de nævnte producentens garantiperiode.
13. Brugte varer dækkes ikke af denne garantipolitik.
14. Montering av reservedeler, erstatninger eller ekstra komponenter som ikke er levert eller godkjent av Greenworks Tools Europe GmbH.

**Garanti**

For at få en garanti på ethvert produkt under denne politik, kræves et originalt købsbevis. Kreditkortopgørelser betragtes ikke som tilstrækkelig bevis for køb. Ved den første forekomst af en garantibegivenhed, skal forbrugeren returnere produktet til det oprindelige købssted med deres købsbevis. Maskinen sendes til vores centrale servicecenter og der udføres en kontrol. Hvis maskinen findes at være defekt, vil den blive repareret og sendt tilbage til forbrugers adresse, uden gebyrer. Maskiner der sælges for mindre end €100 euro inklusiv moms, vil som regel blive erstattet.

Hvis det centrale servicecenter påviser, at denne maskine ikke er defekt, vil forbrugeren blive underrettet om, at de bliver nødt til at betale for omkostningerne i forbindelse med reparationen.

Denne garantipolitik kan ændres fra tid til anden for at imødekomme behovene i nye produkter. En kopi af den seneste garantipolitik vil være tilgængelig på [www.greenworkstools.eu](http://www.greenworkstools.eu).



**PL** Zasady gwarancji firmy Greenworks Tools w zakresie urządzeń wykorzystywanych amatorsko

**OKRES TRWANIA GWARANCJI**

Wszystkie nowe urządzenia marki Greenworks Tools posiadają dwuletnią gwarancję na części i robociznę od dnia dokonania zakupu. W przypadku maszyn używanych w sposób profesjonalny, dostępna jest gwarancja 30-dniowa z uwagi na to, że narzędzia Greenworks Tools przeznaczone są przede wszystkim dla osób, które samodzielnie wykonują prace.

Gwarancji nie można przenieść na inne osoby.

**OGRANICZENIA**

Gwarancja obejmuje wyłącznie uszkodzone części/komponenty i nie pokrywa napraw wynikłych z następujących przyczyn:

1. Normalne zużycie.
2. Rutynowa regulacja czy nastawa.
3. Uszkodzenia spowodowane przez nieprawidłową obsługę/nadmierną eksploatację/niewłaściwe użycie czy zaniedbanie.
4. Przegrzanie wskutek braku konserwacji.
5. Uszkodzenia spowodowane przez obluźowanie elementów złącznych/ mocujących wskutek braku konserwacji.
6. Uszkodzenia spowodowane czyszczeniem z użyciem wody.
7. Maszyny serwisowane lub naprawiane przez centra serwisowe nieautoryzowane przez Greenworks Tools.
8. Urządzenia nieprawidłowo zmontowane lub wyregulowane.
9. Uszkodzenia spowodowane przez nieprawidłowe użytkowanie maszyny.
10. Uszkodzenia spowodowane niewłaściwym przygotowaniem do warunków zimowych (myjki ciśnieniowe).
11. Elementy uznawane za materiały eksploatacyjne zwykle nie podlegają gwarancji, należą tu między innymi:
  - Baterie
  - Przewody elektryczne
  - Ostrza i zespoły ostrzy
  - Pasy
  - Filtry
  - Chwyłtaki i uchwyty narzędziowe
12. Niektóre produkty mogą zawierać komponenty od innych producentów, jak silniki czy przekładnie, tego typu komponenty objęte są odpowiednią gwarancją oferowaną przez ich producenta, z wyjątkiem, gdy firma Greenworks Tools Europe GmbH oferuje gwarancję po upływie okresu gwarancji zapewnianej przez producenta.
13. Towary używane nie są objęte niniejszą gwarancją.
14. Montaż części zapasowych, wymiennych lub komponentów dodatkowych, które nie są dostarczone lub zatwierdzone przez firmę Greenworks Tools Europe GmbH.

**Gwarancja**

Aby złożyć reklamację w ramach gwarancji obejmującej produkt, wymagane jest przedstawienie dowodu zakupu. Wyciąg z karty kredytowej nie jest uznawany za wystarczający dowód zakupu. W przypadku składania reklamacji z tytułu gwarancji po raz pierwszy, klient zobowiązany jest zwrócić produkt do miejsca dokonania zakupu z dołączonym dowodem zakupu. Maszyna zostanie przesłana do centrum serwisowego celem wykonania przeglądu. W przypadku stwierdzenia winy po stronie maszyny, zostanie ona naprawiona i następnie nieodpłatnie przesłana na adres klienta. Maszyny sprzedawane po cenie detalicznej poniżej 100 euro z podatkiem VAT są na ogół wymieniane.

W przypadku, gdy centrum serwisowe stwierdzi brak winy po stronie maszyny, wtedy klient ponosi koszty naprawy.

Niniejsza gwarancja podlega okresowym zmianom celem dostosowania do nowych produktów. Najnowszą kopię gwarancji można uzyskać na stronie [www.greenworkstools.eu](http://www.greenworkstools.eu).

**CS** Záruční podmínky nástrojů Greenworks pro hobby zařízení

**DOBA ZÁRUKY**

Všechna nová zařízení Greenworks Tools jsou dodávána s 2letou zárukou na díly a provoz od původního data zakoupení. Záruka 30 dnů je poskytována na zařízení používané profesionálně, protože nástroje Greenworks Tools jsou navrženy především k používání hobby spotřebiteli.

Tato záruka je nepředvídatelná.

**OMEZENÍ**

Tato záruka se vztahuje pouze na vadné díly nebo komponenty a netýká se oprav, které byly způsobeny:

1. Běžným opotřebením a nošením;
2. Rutinním seřizením a nastavením;
3. Škodami způsobenými nesprávnou manipulací, hrubým zacházením, nevhodným používáním nebo zanedbáním;
4. Přehřátím kvůli nedostatku údržby;
5. Poškozením z důvodu údržby, uvolněním upevňovacích prvků nebo rozpojením způsobeným nedostatečnou údržbou;
6. Poškozením způsobeným čištěním vodou;
7. Servisními pracemi nebo opravami zařízení neautORIZOVANÝMI servisními středisky Greenworks Tools;
8. Nesprávným sestavením nebo nastavením zařízení;
9. Poškozením způsobeným nesprávným používáním zařízení;
10. Poškozením způsobeným nesprávnou přípravou na zimu (tlakové myčky).
11. Na položky, které jsou považovány za spotřební díly, se normálně nevztahuje záruka, včetně, ale nikoli výhradně na:
  - Baterie
  - Elektrické kabely
  - Čepce a sestavy čepce
  - Pásky
  - Filtry
  - Sklíčidla a držáky nástrojů
12. Některé produkty mohou obsahovat součásti, jako jsou motory, převodovky od alternativního výrobce. Na tyto položky se budou vztahovat záruční podmínky příslušného výrobce vyjma těch případů, kde společnost Greenworks Tools Europe GmbH souhlasí s tím, že se zavazuje za veškeré nároky mimo záruku uvedeného výrobce.
13. Tyto záruční podmínky se nevztahují na použité zboží.
14. Záruka se nevztahuje na montáž náhradních dílů, výměnu nebo zvláštní komponenty, které nejsou dodávány nebo schváleny společností Greenworks Tools Europe GmbH.

**Záruka**

Nárokování záruky na výrobek v rámci těchto podmínek vyžaduje doklad o zakoupení. Vypis z kreditní karty se nepovažuje za dostatečný důkaz o zakoupení. Pokud nastane událost spojená s nárokováním záruky, v první řadě musí spotřebitel produkt vrátit do původního místa nákupu s dokladem o zakoupení. Zařízení bude zasláno do našeho centrálního servisního podniku, kde bude provedena jeho kontrola. Je-li zařízení vadné, bude bezplatně opraveno a zasláno zpět na adresu spotřebitele. Zařízení, jejichž maloobchodní cena byla menší nebo rovna 100 EUR včetně DPH, budou obvykle vyměněna.

Jestliže centrální servisní podnik zjistí, že stroj není vadný, pak bude spotřebitel na tuto skutečnost upozorněn a bude muset zaplatit za náklady na opravu.

Tyto záruční podmínky se mohou čas od času změnit, aby vyhovovaly potřebám nových výrobků. Kopie nejnovějších záručních podmínek bude k dispozici na webu [www.greenworkstools.eu](http://www.greenworkstools.eu).

**SK** Záručné zásady spoločnosti Greenworks Tools pre stroje pre domáce dielne

**ZÁRUČNÁ DOBA**

Všetky stroje spoločnosti Greenworks Tools sa dodávajú s 2-ročnou zárukou na diely a vypracovanie od dátumu zakúpenia. Pre stroje používané profesionálne je dispozíciou je 30-dňová záruka, keďže stroje Greenworks Tools sú určené primárne na použitie zákazníkmi v domácich dielnach.

Táto záruka je neprenosná.

**OBMEDZENIA**

Táto záruka platí len na chybné diely/komponenty a nepokrýva opravy dôsledkom:

1. Bežného opotrebovania.
2. Bežného nastavovania alebo úprav.
3. Škôd v dôsledku nesprávnej manipulácie/zlého zaobchádzania/nesprávneho používania alebo nebalosti.
4. Prehriatia v dôsledku nedostatočnej údržby.
5. Škôd v dôsledku uvoľnenia/odpojenia armatúr/upínadiel pri nedostatočnej údržbe.
6. Škôd spôsobenými čistením vodou.
7. Strojov servisovaných alebo opravovaných v servisných centrách neautorizovaných spoločnosťou Greenworks Tools.
8. Strojov nesprávne zmontovaných alebo nastavených.
9. Škôd spôsobených nesprávnym používaním stroja.
10. Škôd spôsobených nesprávnym otužovaním (tlakové podložky)
11. Položky považované za spotrebné diely nie sú bežne pokryté touto zárukou, napríklad:
  - Akumulátory
  - Elektrické káble
  - Ostria a zostavy ostrí
  - Remene
  - Filtre
  - Skľučovadlá a držiaky nástrojov
12. Určité produkty môžu obsahovať komponenty, napríklad motory, prevodovky od alternatívneho výrobcu a tieto položky budú podliehať záručným podmienkam príslušného výrobcu, okrem prípadov, kedy spoločnosť Greenworks Tools Europe GmbH súhlasí, že prijíma akékoľvek nároky mimo uvedenej záručnej doby výrobcu.
13. Tovary z druhej ruky nie sú pokryté týmito záručnými podmienkami.
14. Inštalácie náhradných dielov alebo extra komponentov, ktoré nie sú dodané alebo schválené spoločnosťou Greenworks Tools Europe GmbH.

**Záruka**

Na nárokovanie si záruky na ľubovoľný produkt podľa týchto podmienok je potrebný originálny doklad o zakúpení. Výpis z kreditnej karty nie je dostatočný doklad o zakúpení. Pri prvom výskyte záručnej udalosti musí zákazník vrátiť produkt na pôvodnom mieste zakúpenia s príslušným dokladom o zakúpení. Stroj bude odoslaný do nášho centrálného servisného zariadenia a bude vykonaná kontrola. Ak sa zistí, že je stroj chybný, bude bezplatne opravený a odoslaný späť na adresu zákazníka. Všeobecne platí, že stroje, ktoré stoja menej ako 100 € vrátane DPH, budú vymenené.

Ak centrálné servisné zariadenie zistí, že stroj nie je chybný, zákazníkovi bude oznámené, že musí zaplatiť náklady opravy.

Tieto záručné podmienky sa môžu občas zmeniť ako prispôbenie potrebám našich nových produktov. Kópia najnovších záručných podmienok sa nachádza na adrese [www.greenworkstools.eu](http://www.greenworkstools.eu).

**SL** Garancija podjetja Greenworks Tools za naprave za neprofesionalne uporabnike

**GARANCIJSKI ROK**

Vse nove naprave znamke Greenworks Tools imajo 2-letno garancijo za nadomestne dele in delo od prvotnega datuma nakupa. Na voljo je 30-dnevna garancija za naprave, ki se jih uporablja profesionalno, saj so naprave Greenworks Tools zasnovane predvsem za neprofesionalne uporabnike.

Ta garancija ni prenosljiva.

**OMEJITVE**

Ta garancija velja le za okvarjene dele/komponente in ne pokriva popravil, potrebnih zaradi:

1. Običajne obrabe.
2. Rutinske uravnave ali prilagoditve.
3. Škode zaradi nepravilnega ravnanja/zlorabe/napačne rabe ali zanemarjanja.
4. Pregretja zaradi pomanjkljivega vzdrževanja.
5. Škode, ki so jo povzročile napeljave ali zaponke, zrahljane/odpadle zaradi pomanjkljivega vzdrževanja.
6. Škode, ki jo je povzročilo čiščenje z vodo.
7. Servisa ali popravila naprav na servisih, ki niso pooblaščenji servisi podjetja Greenworks Tools.
8. Napačno sestavljenih ali prilagojenih naprav.
9. Škode zaradi nepravilne uporabe naprave.
10. Škode zaradi nepravilne priprave na zimo (tlačni čistilniki).
11. Delov, ki veljajo za potrošne, garancija običajno ne krije, kar med drugim vključuje:
  - baterije
  - električne kable
  - rezila in sklope rezil
  - jermene
  - filtre
  - vpenjala in orodna držala.
12. Določeni izdelki lahko vključujejo komponente, kot so motorji ali prenose moči drugega proizvajalca. Za te dele velja ustrezna garancija proizvajalca, razen v primerih, ko podjetje Greenworks Tools Europe GmbH soglaša, da bo krilo morebitne reklamacije zunaj garancijskega obdobja drugega proizvajalca.
13. Ta garancija ne krije rabljene opreme.
14. Nameščanja rezervnih, nadomestnih ali dodatnih komponent, ki jih ne dobavi ali odobri podjetje Greenworks Tools Europe GmbH.

**Garancija**

Za uveljavljanje garancije za vsak izdelek, ki ga krije ta garancijski list, je potrebno potrdilo o prvotnem nakupu. Izpisek plačil s kreditno kartico ne velja za potrdilo o nakupu. Pri prvem primeru uveljavljanja garancije mora potrošnik izdelek skupaj s potrdilom o nakupu vrniti na kraj nakupa. Naprava bo poslana v naše servisno središče, kjer jo bodo pregledali. Če je ugotovljeno, da gre za tovarniško napako, bodo napravo brezplačno popravili in vrnil na potrošnikov naslov. Naprave, ki se skupaj s prometnim davkom prodajajo za manj kot 100 EUR, bodo običajno zamenjane.

Če v servisnem središču ugotovijo, da ne gre za tovarniško napako, bodo potrošniku sporočili, da bo moral plačati stroške popravila.

Ta garancija se lahko občasno spreminja zaradi izpolnjevanja potreb novih izdelkov. Izvod najnovejše garancije bo dostopen na naslovu [www.greenworkstools.eu](http://www.greenworkstools.eu).

## **HR** Politika jamstva tvrtke Greenworks Tools za DIY stroje

### **RAZDOBLJE JAMSTVA**

Všetky stroje spoločnosti Greenworks Tools sa dodávajú s 2-ročnou zárukou na diely a vypracovanie od dátumu zakúpenia. Pre stroje používané profesionálne je dispozíciou je 30-dňová záruka, keďže stroje Greenworks Tools sú určené primárne na použitie zákazníkmi v domácich dielňach.

Táto záruka je neprenosná.

### **OBMEDZENIA**

Táto záruka platí len na chybné diely/komponenty a nepokrýva opravy dôsledkom:

1. Bežného opotrebovania.
2. Bežného nastavovania alebo úprav.
3. Škôd v dôsledku nesprávnej manipulácie/zlého zaobchádzania/nesprávneho použitia alebo nebalosti.
4. Prehriatia v dôsledku nedostatočnej údržby.
5. Škôd v dôsledku uvoľnenia/odpojenia armatúr/upínadiel pri nedostatočnej údržbe.
6. Škôd spôsobenými čistením vodou.
7. Strojov servisovaných alebo opravených v servisných centrách neautorizovaných spoločnosťou Greenworks Tools.
8. Strojov nesprávne zmontovaných alebo nastavených.
9. Škôd spôsobených nesprávnym používaním stroja.
10. Škôd spôsobených nesprávnym otužovaním (tlakové podložky)
11. Položky považované za spotrebné diely nie sú bežne pokryté touto zárukou, napríklad:
  - Akumulátory
  - Elektrické káble
  - Ostria a zostavy ostrí
  - Remene
  - Filtre
  - Skľučovadlá a držiaky nástrojov
12. Určité produkty môžu obsahovať komponenty, napríklad motory, prevodovky od alternatívneho výrobcu a tieto položky budú podliehať záručným podmienkam príslušného výrobcu, okrem prípadov, kedy spoločnosť Greenworks Tools Europe GmbH súhlasí, že prijíma akékoľvek nároky mimo uvedenej záručnej doby výrobcu.
13. Tovary z druhej ruky nie sú pokryté týmito záručnými podmienkami.
14. Inštalácie náhradných dielov alebo extra komponentov, ktoré nie sú dodané alebo schválené spoločnosťou Greenworks Tools Europe GmbH.

### **Záruka**

Na nárokovanie si záruky na ľubovoľný produkt podľa týchto podmienok je potrebný originálny doklad o zakúpení. Výpis z kreditnej karty nie je dostatočný doklad o zakúpení. Pri prvom výskyte záručnej udalosti musí zákazník vrátiť produkt na pôvodnom mieste zakúpenia s príslušným dokladom o zakúpení. Stroj bude odoslaný do nášho centrálného servisného zariadenia a bude vykonaná kontrola. Ak sa zistí, že je stroj chybný, bude bezplatne opravený a odoslaný späť na adresu zákazníka. Všeobecne platí, že stroje, ktoré stoja menej ako 100 € vrátane DPH, budú vymenené.

Ak centrálny servisný zariadenie zistí, že stroj nie je chybný, zákazníkovi bude oznámené, že musí zaplatiť náklady opravy.

Tieto záručné podmienky sa môžu občas zmeniť ako prispôbenie potrebám našich nových produktov. Kópia najnovších záručných podmienok sa nachádza na adrese [www.greenworkstools.eu](http://www.greenworkstools.eu).

## **HU** Greenworks Tools jótállási feltételek barkácsgépekhez

### **SZ AVATÓZÁSÁGI IDO**

Minden új Greenworks Tools gép a vásárlás dátumától számított 2 éves, az alkatrészekre és a kivitelezésre vonatkozó jótállással rendelkezik. A professzionális célra használt gépekre 30 napos jótállás vonatkozik, mivel a Greenworks Tools gépek elsődlegesen a barkácsoló fogyasztók számára készültek. Ez a jótállás nem ruházható át.

### **KEORÁTOZÁSOK**

Ez a jótállás csak a hibás alkatrészekre/részegységekre vonatkozik, és nem vonatkozik a következők miatt javításokra:

1. Normál kopás és elhasználódás.
2. Rutin finomhangolás és beállítás.
3. Nem megfelelő kezelés/rongálás/helytelen használat vagy hanyagság okozta károsodás.
4. Karbantartás hiánya miatti túlmelegedés.
5. A szerelvények/kötőelemek karbantartás hiánya miatti kilazulása/leválása okozta károsodás.
6. Vízrel való tisztítás okozta károsodás.
7. Nem hivatalos Greenworks Tools szervizközpontokba szervizelt vagy javított gépek.
8. Rosszul összeszerelt vagy beállított gépek.
9. A gép helytelen használata okozta károsodás.
10. Helytelen télesítés okozta károsodás (magasnyomású mosók)
11. A fogóalkatrésznek tekintett elemekre nem vonatkozik a jótállásba, különösen, de nem kizárólag beleértve a következőket:
  - Akkumulátorok
  - Elektromos kábelek
  - Kések és készszelvények
  - Szíjak
  - Szűrők
  - Tokmányok és szerszámtartók
12. Bizonyos termékek tartalmazhatnak bizonyos összetevőket, pl. egy másik gyártótól származó motorokat, hajtóműveket, amelyekre a megfelelő gyártó jótállása vonatkozik, kivéve, ha az Greenworks Tools Europe GmbH beleegyezik, hogy átvállal az említett gyártó jótállási időtartamán kívüli feltételeket.
13. A használt termékekre a jelen garancia nem terjed ki.
14. Pótalkatrészek, cserealkatrészek vagy extra részegységek felszerelése, amelyeket nem a Greenworks Tools Europe GmbH szállított, illetve nem hagyott jóvá.

### **Jótállás**

Bármely termékkel kapcsolatos bármilyen jótállási igényléséhez szükség van a vásárlás igazolására. A hitelkártya-kivonat nem elegendő a vásárlás igazolására. Az első jótállási eseménykor a fogyasztónak a vásárlást igazoló dokumentummal együtt vissza kell vinnie a terméket a vásárlás helyére. A gépet elszállítjuk a központi szervizlétesítményünkbe, ahol átvizsgáljuk. Ha a gép meghibásodása a jótállás hatálya alá tartozik, megjavítjuk, és a javítása után ingyenesen visszaküldjük a fogyasztó címére. Az addokkal együtt 100 eurónál kisebb értékű gépeket általában kicseréljük.

Ha a központi szervizlétesítményben kiderül, hogy a gép meghibásodására a jótállás nem vonatkozik, felhívjuk a fogyasztó figyelmét, hogy fizesse ki a javítás költségét.

Ezen jótállási feltételek időről időre változhatnak, hogy megfeleljen az új termékek igényeinek. A jótállási feltételek legfrissebb másolata megtalálható a [www.greenworkstools.eu](http://www.greenworkstools.eu) webhelyen.

**RO** **Политика de garanție a uneltelor Greenworks pentru  
aparate de bricolaj**

**PERIOADA DE GARANIE**

Toate aparatele noi Greenworks Tools sunt furnizate cu o garanție a pieselor și de lucru de 2 ani de la data achiziționării. O garanție de 30 de zile este disponibilă pentru aparatele/tools folosite în mod profesional întrucât aparatele Greenworks Tools sunt proiectate în principal a fi folosite de consumatori pentru lucrări de bricolaj. Această garanție nu este transferabilă.

**LIMITARI**

Această garanție se aplică doar la piesele/componentele defecte și nu acoperă reparațiile datorate:

1. Uzurii și folosirii normale.
2. Reglării sau ajustării de rutină.
3. Deteriorării cauzate de manipularea incorectă/abusul/întreținutarea greșită sau neglijenței.
4. Supraîncălzirii datorate lipsei de întreținere.
5. Deteriorării datorate slăbirii/desprinderii prin lipsa întreținerii a garniturilor/suruburilor.
6. Deteriorării cauzate de curățarea cu apă.
7. Aparatelor servitate sau reparate la centre service neautorizate de Greenworks Tools.
8. Aparatelor incorect asamblate sau reglate.
9. Deteriorării cauzate de folosirea necorespunzătoare a aparatului.
10. Deteriorării cauzate de pregătirea necorespunzătoare pentru iarnă (aparate de spălat cu presiune)
11. Articolelor considerate ca fiind piese consumabile și care în mod normal nu sunt acoperite de garanție, incluzând dar nelimitându-se la:
  - Acumulatori
  - Cabluri electrice
  - Lame și ansamblu de lame
  - Curele
  - Filtre
  - Mandrine și suporturi unelte
12. Anumite produse pot conține componente precum motoare, tran smisi de la alți producători, aceste articole vor fi subiect a politicii de garanție a acelor producători, cu excepția cazului când Greenworks Tools Europe GmbH este de acord să subscrie orice pretenții în afara perioadei de garanție a producătorului menționat.
13. Bunurile la mâna a doua nu sunt acoperite de această politică de garanție.
14. Fixarea pieselelor de schimb, înlocuirea sau extra componentelor ce nu sunt furnizate sau aprobate de Greenworks Tools Europe GmbH.

**Garanie**

Pentru a revendica garanția asupra oricărui produs sub această politică este necesară o dovadă originală de achiziționare. Extrasul cardului de credit nu se califică a fi o dovadă suficientă de achiziționare. În cazul primei revendicări a garanției consumatorul trebuie să returneze produsul la locul original de achiziționare cu dovada de achiziție. Aparatul va fi trimis la centrul nostru service și va avea loc o inspecție a lui. Dacă aparatul se dovedește a fi defect va fi reparat și trimis la adresa consumatorului fără nicio taxă. Aparatele care în comerț costă mai puțin de 100 € incluzând taxele de vânzare, în general vor fi înlocuite.

Dacă service-ul central găsește că aparatul nu este defect din cauza lui, atunci consumatorul va fi anunțat că va trebui să plătească costul reparației.

Această politică de garanție se supune schimbării periodic pentru a se potrive cu nevoile noilor produse. O copie a politicii de garanție cea mai recentă va fi disponibilă la [www.greenworkstools.eu](http://www.greenworkstools.eu).

**BG** **Гаранционни правила на Greenworks Tools за  
самоделни машини**

**ПЕРИОД НА ГАРАНЦИЯТА**

Всички машини на Greenworks Tools се предоставят с 2-годишна гаранция за сервизна дейност и резервни части, считано от датата на закупуване на продукта. Предоставя се само 30-дневна гаранция за професионално използваните машини, защото продуктите на Greenworks Tools са предназначени предимно за клиенти, работещи със самоделни машини. Настоящата гаранция не може да се превърля.

**ОГРАНИЧЕНИЯ**

Настоящата гаранция е валидна само за дефектни части/компоненти и не покрива ремонти, породени от:

1. Нормално износване и амортизация.
2. Рутинни настройки или дейности по регулиране.
3. Повреди, причинени от неправилно боравене/злоупотреба/грешно използване или проява на небрежност.
4. Прегряване поради лоша поддръжка.
5. Повреди поради разхлабени/разкачени снадки или скрепителни елементи в следствие на лоша поддръжка.
6. Повреди, причинени в следствие на почистване с вода.
7. Машини, облужвани или ремонтирани от сервизни центрове, които не са оторизирани от Greenworks Tools.
8. Машини, които са слобени или регулирани неправилно.
9. Повреди, породени от неправилно боравене с машината.
10. Повреди, породени от неправилно зазимяване (водоструйки)
11. Елементи, които се считат за консумативи, но обикновено не се покриват от гаранцията, включително (но не само):
  - Батерии
  - Електрически кабели
  - Остриета и комплекти остриета
  - Ремъци
  - Филтри
  - Патронници и държачи за инструменти
12. Някои продукти могат да съдържат компоненти (например двигатели, трансмисии) от други производители – за тези елементи са в сила гаранционните условия на съответния производител в случаите, когато Greenworks Tools Europe GmbH се съгласи да покрие щетите, които не се покриват от гаранционния период на този производител.
13. Стоки втора употреба не се покриват от настоящата гаранция.
14. Монтирането на резервни части, заместващи или допълнителни компоненти, които не са предоставени или одобрени от Greenworks Tools Europe GmbH.

**Гаранция**

За предявяване на гаранционен иск за даден продукт трябва да се предостави доказателство за първоначалното му закупуване. Извлеченията от кредитни карти не представляват валидно доказателство за закупуване. При първото възникване на условие, позволяващо предявяване на гаранционен иск, клиентът трябва да занесе продукта на мястото на неговото първоначално закупуване, където трябва да предостави доказателство за закупуването. Машината ще бъде изпратена до нашия главен сервизен център, където ще бъде извършена инспекция. Ако се установи фабричен дефект по машината, тя ще бъде безплатно ремонтирана и изпратена обратно на адреса на клиента. Машините на пазарна стойност под 100 евро (вкл. данък продажба) обикновено ще бъдат подменени с нови.

Ако нашият главен сервизен център не установи фабрични дефекти по машината, клиентът ще бъде уведомен, че той ще трябва да заплати разходите по ремонта на продукта.

Настоящите гаранционни правила могат да бъдат променяни периодично, за да бъдат актуално адаптирани към новите продукти. Копие на най-актуалните гаранционни правила е налично на адрес [www.greenworkstools.eu](http://www.greenworkstools.eu).



**Πολιτική εγγύηση της συσκευής υδρών μαστορέματος Greenworks Tools**

**ΠΕΡΙΟΔΟΣ ΕΓΓΥ ΗΣΗΣ**

Όλα τα νέα μηχανήματα της Greenworks Tools συνοδεύονται από εγγύηση 2 ετών για τα εξαρτήματα και τα εργατικά τους, από την αρχική ημερομηνία αγοράς. Εγγύηση 30 μηνών παρέχεται για μηχανήματα που χρησιμοποιούνται επαγγελματικά, καθώς τα προϊόντα της Greenworks Tools απευθύνονται κυρίως σε ερασιτέχνες καταναλωτές προϊόντων μαστορέματος. Η εγγύηση είναι μη μεταβιβάσιμη.

**ΠΕΡΙΟΡΙΣΜΟΙ**

Η παρούσα εγγύηση ισχύει μόνο για ελαττωματικά εξαρτήματα/ενότητες και δεν καλύπτει επισκευές που οφείλονται σε:

1. Φυσιολογική φθορά.
2. Συνήθειες επισκευές ή προσαρμογές.
3. Ζημιές που προκαλούνται από ανάδρομο χειρισμό/κατάχρηση/εσφαλμένη χρήση ή αμέλεια.
4. Υπερθέρμανση λόγω έλλειψης συντήρησης.
5. Ζημιές λόγω χαλάρωσης/απόστασης εξαρτημάτων/συνδέσμων εξαιτίας έλλειψης συντήρησης.
6. Ζημιές που προκλήθηκαν από καθαρισμό με νερό.
7. Μηχανήματα που υποβάλλονται σε αέρβιες ή επισκευές σε μη εξουσιοδοτημένα κέντρα σέρβις της Greenworks Tools.
8. Εσφαλμένη συναρμολόγηση ή προσαρμογή μηχανημάτων.
9. Ζημιές λόγω ακατάλληλης χρήσης του μηχανήματος.
10. Ζημιές λόγω εσφαλμένης εγκατάστασης για το χειμώνα (ροδέλες πίεσης)
11. Στοιχεία που θεωρούνται αναλώσιμα, δεν καλύπτονται συνήθως από την εγγύηση, συμπεριλαμβανομένων ενδεικτικά των εξής:
  - Μπαταρίες
  - Ηλεκτρικά καλώδια
  - Λεπίδες και διατάξεις λεπίδων
  - Ιμάντες
  - Φίλτρα
  - Συνδυήστες και θήκες εργαλείων
12. Ορισμένα προϊόντα ενδέχεται να περιέχουν ενότητες όπως μηχανές, κβίβια ταχυτήτων από διαφορετικό κατασκευαστή κ.λπ. Τα είδη αυτά υποκείμενα στην αντίστοιχη πολιτική εγγύηση του κατασκευαστή τους, εκτός των περιπτώσεων όπου η Greenworks Tools Europe GmbH συμφωνεί να αναλάβει απαιτήσεις εκτός της προβλεπόμενης περιόδου εγγύησης του κατασκευαστή.
13. Τα μεταχειρισμένα αγαθά δεν καλύπτονται από την παρούσα πολιτική εγγύησης.
14. Η τοποθέτηση ανταλλακτικών, ειδών αντικατάστασης ή πρόσθετων στοιχείων που δεν παρέχονται ή εγκρίνονται από την Greenworks Tools Europe GmbH.

**Εγγύηση**

Για την διεκδίκηση εγγύησης για οποιοδήποτε προϊόν καλύπτεται στα πλαίσια της παρούσας πολιτικής, απαιτείται απόδειξη της αρχικής αγοράς. Οι λογαριασμοί πιστωτικών καρτών δεν αποτελούν επαρκή απόδειξη αγοράς. Στην πρώτη εμφάνιση περιστατικού εγγύησης, ο πελάτης οφείλει να επιστρέψει το προϊόν στο αρχικό σημείο αγοράς, μαζί με την απόδειξη αγοράς του. Το μηχανήμα θα σταλεί στις κεντρικές εγκαταστάσεις σέρβις της εταιρείας μας και θα υποβληθεί σε έλεγχο. Αν το μηχανήμα κριθεί ελαττωματικό, θα επισκευαστεί και θα επιστραφεί στη διεύθυνση που καταναλώθη, χωρίς χρέωση. Μηχανήματα που διατίθενται στη λιανική αγορά για ποσά χαμηλότερα των 100 Ευρώ, συμπεριλαμβανομένου του φόρου πωλήσεων, γενικά θα αντικαθίστανται.

Αν η κεντρική εγκατάσταση σέρβις κρίνει ότι το μηχανήμα δεν παρουσιάζει ατέλεια, τότε ο καταναλωτής θα ενημερωθεί ότι θα πρέπει να καλύψει το κόστος της επισκευής.

Η παρούσα πολιτική εγγύησης ενδέχεται να τροποποιείται κατά διαστήματα, καλύπτοντας τις ανάγκες νέων προϊόντων. Αντίγραφο της τελευταίας πολιτικής εγγύησης θα είναι διαθέσιμο στη διεύθυνση [www.greenworkstools.eu](http://www.greenworkstools.eu).



**Λειτουργία εργαλείων Greenworks Tools που λειτουργούν με μπαταρία (DIY)**

**Να διαβάσετε**

Όλες οι νέες συσκευές Greenworks Tools που παράγονται από τον 2023 έχουν 30 μηνών εγγύησης. Η εγγύηση καλύπτει τα εξαρτήματα και τα εργατικά τους, από την αρχική ημερομηνία αγοράς. Η εγγύηση 30 μηνών παρέχεται για μηχανήματα που χρησιμοποιούνται επαγγελματικά, καθώς τα προϊόντα της Greenworks Tools απευθύνονται κυρίως σε ερασιτέχνες καταναλωτές προϊόντων μαστορέματος. Η εγγύηση είναι μη μεταβιβάσιμη.

**Να διαβάσετε**

Όλες οι νέες συσκευές Greenworks Tools που παράγονται από τον 2023 έχουν 30 μηνών εγγύησης. Η εγγύηση καλύπτει τα εξαρτήματα και τα εργατικά τους, από την αρχική ημερομηνία αγοράς. Η εγγύηση 30 μηνών παρέχεται για μηχανήματα που χρησιμοποιούνται επαγγελματικά, καθώς τα προϊόντα της Greenworks Tools απευθύνονται κυρίως σε ερασιτέχνες καταναλωτές προϊόντων μαστορέματος. Η εγγύηση είναι μη μεταβιβάσιμη.

1. Διαβάστε το εγχειρίδιο.
2. Βεβαιωθείτε ότι η μπαταρία είναι φορτισμένη.
3. Διαβάστε το εγχειρίδιο για να μάθετε πώς να χρησιμοποιήσετε σωστά το εργαλείο.
4. Βεβαιωθείτε ότι η μπαταρία είναι φορτισμένη και ότι η συσκευή είναι εντελώς φορτισμένη.
5. Βεβαιωθείτε ότι η μπαταρία είναι φορτισμένη και ότι η συσκευή είναι εντελώς φορτισμένη.
6. Διαβάστε το εγχειρίδιο για να μάθετε πώς να χρησιμοποιήσετε σωστά το εργαλείο.
7. Διαβάστε το εγχειρίδιο για να μάθετε πώς να χρησιμοποιήσετε σωστά το εργαλείο.
8. Διαβάστε το εγχειρίδιο για να μάθετε πώς να χρησιμοποιήσετε σωστά το εργαλείο.
9. Διαβάστε το εγχειρίδιο για να μάθετε πώς να χρησιμοποιήσετε σωστά το εργαλείο.
10. Διαβάστε το εγχειρίδιο για να μάθετε πώς να χρησιμοποιήσετε σωστά το εργαλείο.
11. Διαβάστε το εγχειρίδιο για να μάθετε πώς να χρησιμοποιήσετε σωστά το εργαλείο.

**Να διαβάσετε**

Όλες οι νέες συσκευές Greenworks Tools που παράγονται από τον 2023 έχουν 30 μηνών εγγύησης. Η εγγύηση καλύπτει τα εξαρτήματα και τα εργατικά τους, από την αρχική ημερομηνία αγοράς. Η εγγύηση 30 μηνών παρέχεται για μηχανήματα που χρησιμοποιούνται επαγγελματικά, καθώς τα προϊόντα της Greenworks Tools απευθύνονται κυρίως σε ερασιτέχνες καταναλωτές προϊόντων μαστορέματος. Η εγγύηση είναι μη μεταβιβάσιμη.

Όλες οι νέες συσκευές Greenworks Tools που παράγονται από τον 2023 έχουν 30 μηνών εγγύησης. Η εγγύηση καλύπτει τα εξαρτήματα και τα εργατικά τους, από την αρχική ημερομηνία αγοράς. Η εγγύηση 30 μηνών παρέχεται για μηχανήματα που χρησιμοποιούνται επαγγελματικά, καθώς τα προϊόντα της Greenworks Tools απευθύνονται κυρίως σε ερασιτέχνες καταναλωτές προϊόντων μαστορέματος. Η εγγύηση είναι μη μεταβιβάσιμη.

Όλες οι νέες συσκευές Greenworks Tools που παράγονται από τον 2023 έχουν 30 μηνών εγγύησης. Η εγγύηση καλύπτει τα εξαρτήματα και τα εργατικά τους, από την αρχική ημερομηνία αγοράς. Η εγγύηση 30 μηνών παρέχεται για μηχανήματα που χρησιμοποιούνται επαγγελματικά, καθώς τα προϊόντα της Greenworks Tools απευθύνονται κυρίως σε ερασιτέχνες καταναλωτές προϊόντων μαστορέματος. Η εγγύηση είναι μη μεταβιβάσιμη.

Όλες οι νέες συσκευές Greenworks Tools που παράγονται από τον 2023 έχουν 30 μηνών εγγύησης. Η εγγύηση καλύπτει τα εξαρτήματα και τα εργατικά τους, από την αρχική ημερομηνία αγοράς. Η εγγύηση 30 μηνών παρέχεται για μηχανήματα που χρησιμοποιούνται επαγγελματικά, καθώς τα προϊόντα της Greenworks Tools απευθύνονται κυρίως σε ερασιτέχνες καταναλωτές προϊόντων μαστορέματος. Η εγγύηση είναι μη μεταβιβάσιμη.

Όλες οι νέες συσκευές Greenworks Tools που παράγονται από τον 2023 έχουν 30 μηνών εγγύησης. Η εγγύηση καλύπτει τα εξαρτήματα και τα εργατικά τους, από την αρχική ημερομηνία αγοράς. Η εγγύηση 30 μηνών παρέχεται για μηχανήματα που χρησιμοποιούνται επαγγελματικά, καθώς τα προϊόντα της Greenworks Tools απευθύνονται κυρίως σε ερασιτέχνες καταναλωτές προϊόντων μαστορέματος. Η εγγύηση είναι μη μεταβιβάσιμη.

Όλες οι νέες συσκευές Greenworks Tools που παράγονται από τον 2023 έχουν 30 μηνών εγγύησης. Η εγγύηση καλύπτει τα εξαρτήματα και τα εργατικά τους, από την αρχική ημερομηνία αγοράς. Η εγγύηση 30 μηνών παρέχεται για μηχανήματα που χρησιμοποιούνται επαγγελματικά, καθώς τα προϊόντα της Greenworks Tools απευθύνονται κυρίως σε ερασιτέχνες καταναλωτές προϊόντων μαστορέματος. Η εγγύηση είναι μη μεταβιβάσιμη.

TR

## Greenworks Tools Kendin Yap Makineleri Garanti Poliçesi

### GARANTİ SÜRESİ

Tüm yeni Greenworks Tools makineleri orijinal satın alma tarihinden itibaren 2 yıllık parça ve işçilik garantisini ile birlikte temin edilir. Greenworks Tools ürünleri esas itibarıyla Kendin Yap tüketicileri tarafından kullanılmak üzere tasarlandığından profesyonel olarak kullanılan makineler için 30 günlük garanti mevcuttur. Bu garanti devredilemez.

### SINIRLAMALAR

- Bu garanti sadece kusurlu parçalar/bileşenler için geçerlidir ve aşağıdakilerden kaynaklanan onarım çalışmalarını kapsamaz:
1. Normal aşınma ve yıpranma.
  2. Rutin ince ayar ve ayarlama.
  3. Hatalı taşıma/suistimal/yanlış kullanım veya ihmalden kaynaklanan hasar.
  4. Eksik bakım nedeniyle aşırı ısınma.
  5. Eksik bakım nedeniyle basınçlı elemanların/sabitlene elemanlarının gevşemesinden kaynaklanan hasar.
  6. Su ile temizlik nedeniyle meydana gelen hasar.
  7. Yetkili olmayan Greenworks Tools servis merkezleri tarafından sarf malzemesi olarak değerlendirilen parçaların normal şartlarda garanti kapsamına dahil değildir:
    - Piller
    - Elektrik kabloları
    - Bıçak ve bıçak düzenekleri
    - Kayışlar
    - Filtreler
    - Kovanlar ve alet tutucular  12. Belirli ürünler alternatif bir üreticiden temin edilmiş motorlar, şanzımanlar gibi bileşenler içerebilir, bu parçalar Greenworks Tools Europe GmbH'nin söz konusu üreticinin garanti süresi dışında her tür hak talebini üstlenmeyi kabul ettiği durumlar hariç uygun üretici garanti poliçesine tabidir.
  13. İkinci el mallar bu garanti poliçesi kapsamına dahil değildir.
  14. Greenworks Tools Europe GmbH tarafından temin edilmemiş veya onaylanmamış yedek parçaların, ikame parçaların veya ilave parçaların takılması.

### Garanti

Bu poliçe kapsamında herhangi bir ürünle ilgili garanti talebinde bulunmak için orijinal satın alma kanıtının sunulması gerekir. Kredi kartı ekstresi yeterli satın alma kanıtı olarak değerlendirilmez. Garantinin kullanılacağı durumlarda öncelikle tüketici ürünü satın alma kanıtı ile birlikte satın aldığı yere iade etmelidir. Makine merkez servis tesisimizze gönderilir ve bir inceleme yapılır. Eğer makinenin arızalı olduğu tespit edilirse ücretsiz olarak onarılacak ve tüketicinin adresine geri gönderilecektir. Satış vergileri de dahil 100 €'nun altında perakende olarak satılan makinelerde genellikle değişim yapılacaktır.

Eğer merkez servis tesisimiz makinede arıza tespit edemezse tüketiciye onarım masrafları ödemesinin gerekeceği bildirilecektir.

Bu garanti poliçesi yeni ürünlerin ihtiyaçlarını karşılamak için zaman zaman değiştirilebilir. En son garanti poliçesinin bir kopyasına [www.greenworkstools.eu](http://www.greenworkstools.eu) adresinden ulaşılabilir.

HE

## תא השע" תונכמ רובע Greenworks Tools לש תוירחא תונידמ "המצעב"

### תוירחא תופקת

תוירחא מע לעפקמה תונידמ Greenworks Tools תרצומ תועידה תונכמה לכ תוירחא תמייק. ירוקמה השיכרה ך'ריאתמ לחה הדובעוה ויקלחה לע מ'יתנש לש Greenworks Tools-ש תויה, ׳עוצקמ שומיש רוב השענש תונכמ לע מ'ימי 30 לש ״מצעב תאז השע" תטישב מינכר ידי לע קרבע שומיש תודעויה הרבעהל תנתי אל זו תוירחא.

### תולבג

- מ: האצות מ'שרדנה מ'סוקת הסכמ אלו מ'יומג מ'ביכר/ויקלה לע קר הלח זו תוירחא ילמרזו שומיש מ'סוקתו מ'קויחש.
1. יתרגש ונוכ.
  2. החנה או הערל שומיש/מ'יתמ יתלב לופיטמ מ'רגנש קז.
  3. הקוחחב רטומ האצות רתי תומחחה.
  4. רסוח לשב מ'קדה/מ'יתמאמ לש תוקתנתה או תוררחתשה מ'אצות קז.
  5. הקוחחב
  6. מ'ימי יוקימ האצות מ'רגנש קז.
  7. Greenworks Tools מעטמ השרומ וניאש מ'רוג ידי לע ונקות או ולפוטש תונכמ.
  8. יוגש פואב ונוכ או ובכרושה תונכמ.
  9. תונכמ מ'לה יתלב שומיש האצות מ'רגנש קז.
  10. (ח'לב הפיטש יקתמ) רוחל היקל הנכמה האצות מ'רגנש קז.
  11. תוירחא תרגממ לכל ר'רד מ'סוכמ מ'ימי מ'ילתמ מ'קלח מ'בשחנש מ'סירפ.
- קר אל ר'א תוברל:
- תולוט
  - למשח ילכ
  - מ'בהל ילולכמו מ'בהל
  - תועור
  - מינסמ
  - מ'יל ק'יחמו תוניספת
12. ר'צי תרצומ תרסומ או מ'עומ ווג מ'ביכר ל'כהל מ'ישוע מ'ירצוממה קלח.
  13. Greenworks Tools מ'א טעמל ר'צי ותוא לש תוירחא תרגממ מ'סוכמה, רחא לש תוירחא תרגממ תוללכ וניאש תועיבתו לפטל מ'תינסמ Europe GmbH ונ'י ותוא.
  13. זו תוירחא תונידמ מ'סוכמ מ'ימי מ'יינש ד'מ ו'בוט.
  14. אלש או תונכמ מ'פירצמ מ'ניאש מ'פוסו מ'ביכר או פ'ולח יקלח לש הנקתה.
- Greenworks Tools Europe GmbH ידי לע ר'שווא.

### תוירחא

לש נובשח יפד. תירוקמ השיכר תחכוה איצמה ש ז תוירחא תרגממ העיבתל עוריאש הנשארנה מעכ. השיכרל תקפסמ תחכוה מ'בשחנש אל יארשא י'סירכ אוה הבש תנחל רצומה תא ר'יחול ו'כרצה לע, שחרתמ תוירחא תרגממ הסוכמה ונלש יזכרמה תורישא וקתמל חלשית הנכמה. השיכרה תחכוה מע דחי ותוא שכר הרחב תולע אלל חלשיתו וקתנת איה, תולקלוקמ הנכמה יכ אצמט א. הקידב ר'וצל מ"עמ ללוכ וריא 100-מ ר'ומג יאעמעק ו'ריחמק תונכמ, ללכ ר'רד. ו'כרצה תבותל מ'פלוחי.

ךכ לע העודה לבקי ו'כרצה, תונכמ הלוקת יכ יא ו'חבאמ יזכרמה תורישא וקתמ מ'א וקיתרה תולע תא מ'שיל וילעש.

ת'ני מ'שדח מ'פירצמ מ'יתמה' לכ דעכ מעפמ מ'שיושל הוננו ז תוירחא תונידמ [www.greenworkstools.eu](http://www.greenworkstools.eu) תובוכב תוירחא לש ו'כרצומה ו'קתועה תא אצמל.



## „Greenworks Tools“ būtines paskirties įrenginių garantijos taisyklės

### GARANTIJOS LAIKOTARPIS

Visi nauji „Greenworks Tools“ įrenginiai yra tiekiami su 2 metų garantija dalims ir darbiui, kuri galioja nuo pradinio įsigijimo dienos. Jeigu įrenginiai naudojami profesionaliam darbiui, jiems galioja 30 dienų garantija, nes „Greenworks Tools“ gaminiai yra skirti visų pirma buitiniams naudotojams.

Ši garantija yra neperduodama.

### APRIBOJIMAI

Ši garantija galioja tik defektuotoms dalims ar komponentams ir nėra taikoma remontui, kurio prireikia dėl:

1. Įprasto nusidėvėjimo;
2. rutininio derinimo ar reguliavimo;
3. Žalos, kuri buvo padaryta netinkamai kilnojant, naudojant, piktnaudžiaujant arba elgiantis aplaidžiai,
4. Įrenginiui perkaitus dėl techninės priežiūros stokos;
5. Žalos, kuri atsirado atspalaidavus arba atitrūkus detalėms ar tvirtinimo elementams, nes nebuvo atliekama techninė priežiūra;
6. Žalos, kuri buvo padaryta plaustant vandeniui;
7. Įrenginių priežiūros arba remonto darbus atliko asmenys, kurie nėra įgalioti „Greenworks Tools“ serviso centru;
8. netinkamo įrenginių surinkimo arba reguliavimo;
9. Žalos, kuri buvo padaryta netinkamai naudojant įrenginį;
10. Žalos, kuri buvo padaryta dėl netinkamo paruošimo žiemai (slėginiai plautuvai).
11. Dalykams, kurie laikomi vartojimo reikmenimis, garantija paprastai netaikoma, o tokiais reikmenimis be kita ko laikomi:
  - akumulatoriai;
  - elektros laidai;
  - ašmenys ir ašmenų komplektai;
  - diržai;
  - filtrai;
  - griebtuvai ir įrankių laikikliai.
12. Tam tikrose gaminiuose gali būti komponentų, pavyzdžiui, variklių ar transmisijų, kuriuos pagamino kitas gamintojas. Šiems komponentams bus taikomos atitinkamo gamintojo garantinės taisyklės, išskyrus tuos atvejus, kai „Greenworks Tools Europe GmbH“ sutinka apsiimti nagrinėti pretenzijas, pateiktas ne per minėtojo gamintojo garantinį laikotarpį.
13. Ši garantija nėra taikoma perparduotiems gaminiams.
14. Garantija nėra taikoma sumontuotoms atsarginėms, pakaitinėms arba papildomoms dalims, kurių „Greenworks Tools Europe GmbH“ netiekia arba nėra patvirtinus.

### Garantija

Norint pagal šias taisykles pateikti garantinę pretenziją dėl bet kurio gaminio, būtina pateikti šio gaminio pirminio įsigijimo įrodymą. Kredito kortelį išrašai nėra laikomi pakankamu įsigijimo įrodymu. Pirmą kartą įvykus garantiniam įvykiui, pirkėjas turi grąžinti gaminį į pirminio įsigijimo vietą ir pateikti įsigijimo įrodymą. Įrenginys bus nusiųstas į mūsų pagrindinį serviso centrą ir ten jis bus patikrintas. Jeigu bus nustatyta, kad įrenginys turi defektą, jis bus nemokamai suremontuotas ir pristatytas pirkėjo adresu. Įrenginiai, kurių mažmeninės prekybos kaina kartu su pardavimo mokesčiais neviršija 100 eurų, paprastai yra pakeičiami naujais.

Jeigu pagrindinis serviso centras nustatys, kad įrenginys garantinių defektų neturi, tuomet pirkėji bus pasiūlyta suremontuoti įrenginį už atitinkamą kainą.

Šios garantijos taisyklės laikui einant gali būti keičiamos, kad derintųsi su naujų gaminių ypatumais. Naujausią garantijos taisyklių versiją visada galima rasti adresu [www.greenworkstools.eu](http://www.greenworkstools.eu).



## Greenworks Tools garantijas politika DIY lreicem

### GARANTIJAS PERIODS

Visas Greenworks Tools lreicēs ir piegādātas ar 2 gadu garantiju daļām un aprīkojumam, sākot no iegādes datuma. Profesionāli izmantotajām Greenworks Tools lreicēm ir 30 dienu garantija, jo tās ir galvenokārt paredzētas izmantošanai DIY patērētājiem. Garantija nav nododama tālāk.

### IEROBEŽOJUMI

Šī garantija attiecas tikai uz bojātām daļām/komponentēm un neattiecas uz labojumiem saistībā ar:

1. Normāls nolietojums un pīsumi.
2. Ikdienas saskāgošana un pielāgošana.
3. Bojājumi, kurus izraisījusi nepareiza apiešanās/āunprātīga izmantošana/nepareiza lietošana vai nolaidība.
4. Pārkaršana apkopes neveikšanas dēļ.
5. Bojājumi, kas radušies tādēļ, ka pielāgojumi/stiprinājumi kļuvuši vaļņi/ atvienojušies apkopes neveikšanas dēļ.
6. Bojājumi, kas radušies tīrot ar ūdeni.
7. lreicēs apkopi vai labošanu veikuši Greenworks Tools neapstiprināti centri.
8. lreicēs nepareizi uzstādītas vai pielāgotas.
9. Bojājumus izraisījusi lreicēs nepareiza lietošana.
10. Bojājumus izraisījusi lreicēs nepareiza izziemošana (spiediena mazgātājiem).
11. Sastāvdaļas, kas uzskatāmas par palīgmateriāliem parasti nesedz garantija, tai skaitā, bet neaprobežojoties ar:
  - akumulatori
  - elektrības vadi
  - asmens un tā sastāvdaļas
  - siksnas
  - filtri
  - plates un instrumentu turētāji
12. Noteiktas preces var saturēt komponentes kā dzinējus, transmisijas no dažādiem ražotājiem, šīs sastāvdaļas attieksies uz attiecīgā ražotāja garantijas politiku, izņemot, ja Greenworks Tools Europe GmbH piekrīt izskatīt sūdzības ārpus ražotāja garantijas perioda.
13. Šī garantijas politika neattiecas uz lietotām precēm.
14. Greenworks Tools Europe GmbH nepieģādātu un neapstiprinātu rezerves, aizstājē vai papildu komponentu pielāgošana.

### Garantija

Lai izvīzītu prasību par garantiju ikvienai precei saskaņā ar šo politiku, nepieciešams oriģināls pirkuma pierādījums. Kredītkartes pārskats nav uzskatāms par atbilstošu pirkuma pierādījumu. Pirmajā reizē, kad notiek uz garantiju attiecināms gadījums, preces lietotājam tā jāatgriež oriģinālajā pirkuma vietā, kopā ar pirkuma pierādījumu. lreice tiks nosūtīta uz mūsu centrālo pakalpojumu centru, lai veiktu pārbaudi. Ja noskaidrosies, ka lreicei ir defekts, tā tiks salabota un nosūtīta atpakaļ preces lietotājam bez maksas. lreices, kuras pārdod par mazāk nekā 100€, tai skaitā pārdošanas nodokļ, tiks nomainītas pilnībā.

Ja centrālo pakalpojumu centrs noskaidros, ka lreicei nav defenta, par to paziņos preces lietotājam, kuram būs jāmaksā par labošanu.

Šī garantijas politika var laiku pa laikam mainīties, lai pielāgotos jaunu preču vajadzībām. Jaunākās garantijas politikas kopija ir pieejama [www.greenworkstools.eu](http://www.greenworkstools.eu).



## Greenworks Tools kodukasutuseks ette nähtud seadmete (DIY) garantiieeskiri

### GARANTIIAEG

Kõikidele Greenworks Toolsi uute seadmete osadele ja tötlusele antakse 2-aastane garantii, mis hakkab kehtima ostukuupäeval. Kui seadmeid kasutatakse kutselise kasutaja poolt ärilisel eesmärgil, antakse 30-päevane garantii, sest Greenworks Tools seadmed on ette nähtud põhiliselt kodukasutuseks (DIY).

Garantii ei ole ülekanav.

### PIIRANGUD

See garantii on rakendatav ainult nõuetekohaselt mittelõõtvavatele detailidele/osadele ja ei ole rakendatav järgmistel juhtudel.

1. Loomulik kulumine.
2. Tavapärane häälestamine ja reguleerimine.
3. Vigastus on põhjustatud vääras käsitsemisest, mittesihipärasest kasutamisest, valest kasutamisest või hooletusest.
4. Puudulikust hooldusest tingitud ülekuumenemine.
5. Puudulikust hooldusest tingitud vigastus, mille puhul liitmikud või kinnitiid on lõtvunud või eemaldunud.
6. Veega pesemisest tingitud vigastus.
7. Seadmeid pole hooldatud ja teenindatud Greenworks Toolsi poolt heaks kiidetud hoolduskeskustes.
8. Seadmed on valesti kokku pandud või reguleeritud.
9. Seadme väärkasutamisest tingitud vigastus.
10. Talveks ette valmistamata jätmisest tingitud vigastus (kõrgsurvepesuritel).
11. Tavaline garantii ei kehti allpool loetletud kuluvatele osadele, kuid mitte ainult:
  - akud,
  - elektri kaablid,
  - lõiketerad ja lõiketerade koostud,
  - veorihmad,
  - filtrid,
  - kinnituspadrunid ja tööristahoidikud.
12. Seadmetes leiduvate teise tootja osadele, nagu mootorid, käigukastid, kehtib vastava tootja garantiieeskiri, mille kohustused tagab Greenworks Tools Europe GmbH ka väljaspool selle teise tootja garantiiaega.
13. See garantiieeskiri ei kehti teise kasutusringi seadmetele.
14. Seadmele on paigaldatud varuosad, asendusosad või lisaosad, mis ei ole tarnitud või heaks kiidetud Greenworks Tools Europe GmbH poolt.

### Garantii

Iga selle garantiieeskirjaga rakenduva seadme garantii aluseks on ostu originaaldokument. Ostu ei saa tõendada krediitkaardi väljavõttega. Garantii juhtumil korral tuleb kliendil esmalt tagastada seade ostukohta koos ostu tõestava dokumendiga. Seade saadetakse meie kesksesse teenindusasutusse, kus tehakse selle ülevaatus. Kui tuvastatakse seadme rikkisolek, siis see parandatakse ja saadetakse tagasi kliendi aadressile tasuta. Kui seadme jaehind koos käibemaksuga on vähem kui 100 eurot, siis see tavaliselt asendatakse.

Kui meie keskses teeninduskeskuses garantiiga kaetud riket ei leita, siis teavitatakse klienti, et tal tuleb tasuda remondi maksumus.

Garantieeskirja võidakse aeg-ajalt muuta, et seda kohandada uute toodete vajadustele. Garantieeskirja viimane versioon on saadaval veebilehel [www.greenworkstools.eu](http://www.greenworkstools.eu).



## EN EC DECLARATION OF CONFORMITY

Manufacturer: Changzhou Globe Co., Ltd.  
Address: No.65 Xinggang Road Zhonglou Zone Changzhou, Jiangsu 213000 P.R.China  
Name and address of the person authorised to compile the technical file:  
Name: Ted Qu Haichao (Quality Director)  
Address: Greenworks Tools Europe GmbH, Wankelstrasse 40. 50996 Cologne Germany

Herewith we declare that the product

Category: 40V battery charger  
Model: 2910907  
Serial number: See product rating label  
Year of Construction: See product rating label

- is in conformit with the relevant provisions of the Low Voltage Directive 2014/35/EU
- is in conformit with the provi ions of the following other EMC directive (2014/30/EU).

And furthermore, we declare that the following (parts/clauses of) European harmonised standards have been used

EN 60335-2-29, EN 60335-1, EN 62233, EN 55014-1, EN 55014-2, EN 61000-3-2, EN 61000-3-3

Place, date: Changzhou, 14/12/2016

Signature: Ted Qu Haichao  
Quality Director

## DE EC KONFORMITÄTSERKLÄRUNG

Hersteller: Changzhou Globe Tools Co., Ltd.  
Adresse: No.65 Xinggang Road Zhonglou Zone Changzhou, Jiangsu 213000 P.R.China  
Name und Adresse der Person, die autorisiert ist, die technische Akte zusammenzustellen:  
Name: Ted Qu Haichao (Direktor Qualitätssicherung)  
Adresse: Greenworks Tools Europe GmbH, Wankelstrasse 40. 50996 Köln/Deutschland

Hiermit erklären wir, dass das Produkt

Kategorie: 40V Ladegerät  
Modell: 2910907  
Seriennummer: siehe Produkt-Leistungsschild  
Baujahr: siehe Produkt-Leistungsschild

- entspricht den entsprechenden Bestimmungen der Niederspannungsrichtlinie 2014/35/EU
- mit den Bestimmungen der folgenden anderen EMC Richtlinie (2014/30/EU),

und weiterhin erklären wir, dass die folgenden (Teile/Bestimmungen aus) europäischen harmonisierten Normen verwendet wurden

EN 60335-2-29, EN 60335-1, EN 62233, EN 55014-1, EN 55014-2, EN 61000-3-2, EN 61000-3-3

Ort, Datum: Changzhou, 14/12/2016

Unterschrift: Ted Qu Haichao  
Direktor Qualitätssicherung

## ES DECLARACIÓN EC DE CONFORMIDAD

Fabricante: Changzhou Globe Co., Ltd.  
Dirección: No.65 Xinggang Road Zhonglou Zone Changzhou, Jiangsu 213000 China  
Nombre y dirección de la persona autorizada para compilar el expediente técnico:  
Nombre: Ted Qu Haichao (Director de Calidad)  
Dirección: Greenworks Tools Europe GmbH, Wankelstrasse 40. 50996 Colonia Alemania

Por la presente declaramos que el producto

Categoría: 40V cargador  
Modelo: 2910907  
Número de serie: Ver etiqueta de clasificación de productos  
Año de fabricación: Ver etiqueta de clasificación de productos

- está conforme con las disposiciones relevantes de la Directiva de Baja Tensión 2014/35/EU
- está en conformidad con las disposiciones de estas otras Directiva EMC (2014/30/EU),

Y además, declaramos que se han utilizado las siguientes (partes o cláusulas de las) normas armonizadas europeas

EN 60335-2-29, EN 60335-1, EN 62233, EN 55014-1, EN 55014-2, EN 61000-3-2, EN 61000-3-3

Lugar, fecha: Changzhou, 14/12/2016

Firma: Ted Qu Haichao  
Director de Calidad

## IT DICHIARAZIONE DI CONFORMITÀ EC

Produttore: Changzhou Globe Co., Ltd.  
Indirizzo: No.65 Xinggang Road Zhonglou Zone Changzhou, Jiangsu 213000 Repubblica Popolare Cinese  
Nome e indirizzo della persona autorizzata a compilare il rapporto tecnico:  
Nome: Ted Qu Haichao (Direttore Qualità)  
Indirizzo: Greenworks Tools Europe GmbH, Wankelstrasse 40. 50996 Colonia Germania

Con la presente si dichiara che il prodotto

Categoria: Caricatore da 40V  
Modello: 2910907  
Numero seriale: Vedere l'etichetta dei dati nominali  
Anno di costruzione: Vedere l'etichetta dei dati nominali

- è conforme con le rilevanti norme della Direttiva sul Basso Voltaggio 2014/35/EU
- è conforme con i provvedimenti delle seguenti Direttiva EMC 2014/30/EU

Si dichiara inoltre che Inoltre con la presente si dichiara che sono state utilizzate le seguenti (parti/clausole degli) standard armonizzati europei (parti/clausole degli) standard armonizzati europei EN 60335-2-29, EN 60335-1, EN 62233, EN 55014-1, EN 55014-2, EN 61000-3-2, EN 61000-3-3

Luogo, data: Changzhou, 14/12/2016

Firma: Ted Qu Haichao  
Direttore Qualità

**FR** DÉCLARATION DE CONFORMITÉ CE

Fabricant : Changzhou Globe Co., Ltd.  
Adresse : No.65 Xinggang Road Zhonglou Zone Changzhou, Jiangsu 213000 R. P. de Chine  
Nom et adresse de la personne autorisée à compiler le fichier technique :  
Nom : Ted Qu Haichao (Directeur de la qualité)  
Adresse : Greenworks Tools Europe GmbH, Wankelstrasse 40. 50996 Cologne, Allemagne

Déclarons par la présente que le produit

Catégorie : Chargeur 40V  
Modèle : 2910907  
Numéro de série : Voir la plaque signalétique du produit  
Année de construction : Voir la plaque signalétique du produit

- est en conformité avec les dispositions relatives de la Directive sur les basses tensions 2014/35/EU
- est conforme aux réserves applicables des autres Directive EMC (2014/30/EU),

De plus, nous déclarons que les normes européennes harmonisées suivantes (en partie/des clauses de celles-ci) ont été utilisées  
EN 60335-2-29, EN 60335-1, EN 62233, EN 55014-1, EN 55014-2, EN 61000-3-2, EN 61000-3-3

Lieu, date : Changzhou, 14/12/2016

Signature : Ted Qu Haichao  
Directeur qualité

**PT** DECLARAÇÃO CE DE CONFORMIDADE

Fabricante: Changzhou Globe Co., Ltd.  
Endereço: No.65 Xinggang Road Zhonglou Zone Changzhou, Jiangsu 213000 China  
Nome e endereço da pessoa autorizada a compilar o dossier técnico:  
Nome: Ted Qu Haichao (Diretor de Qualidade)  
Endereço: Greenworks Tools Europe GmbH, Wankelstrasse 40. 50996 Colônia Alemanha

Pelo presente declaramos que o produto

Categoria: Carregador de 40V  
Modelo: 2910907  
Número de série: Ver etiqueta de classificação do produto  
Ano de construção: Ver etiqueta de classificação do produto

- se encontra em conformidade com as provisões relevantes da Diretiva de Baixa Tensão 2014/35/UE
- se encontra em conformidade com as provisões da Diretiva EMC (2014/30/UE).

Além disso, declaramos que as seguintes (partes/cláusulas de) normas harmonizadas europeias foram utilizadas

EN 60335-2-29, EN 60335-1, EN 62233, EN 55014-1, EN 55014-2, EN 61000-3-2, EN 61000-3-3

Local, data: Changzhou, 14/12/2016

Assinatura: Ted Qu Haichao  
Diretor de Qualidade

**NL** EU VERKLARING VAN CONFORMITEIT

Fabrikant: Changzhou Globe Co., Ltd.  
Adres: No.65 Xinggang Road Zhonglou Zone Changzhou, Jiangsu 213000 P.R.China  
Naam en adres van de persoon die geautoriseerd is voor de samenstelling van het technische dossier:  
Naam: Ted Qu Haichao (Directeur Kwaliteitszorg)  
Adres: Greenworks Tools Europe GmbH, Wankelstrasse 40. 50996 Cologne Germany

Hierbij verklaren wij dat het product

Categorie: 40V oplader  
Model: 2910907  
Serienummer: Zie katenkenplaatje product  
Bouwjaar: Zie katenkenplaatje product

- stemt overeen met de relevante bepalingen van de Laagspanningsrichtlijn 2014/35/EU
- stemt overeenstemming met de bepalingen van de volgende andere EMC Richtlijn (2014/30/EU),

En bovendien verklaren wij dat de volgende (delen/clausules van) de Europese geharmoniseerde standaarden werden toegepast  
EN 60335-2-29, EN 60335-1, EN 62233, EN 55014-1, EN 55014-2, EN 61000-3-2, EN 61000-3-3

Plaats, datum: Changzhou, 14/12/2016 Handtekening: Ted Qu Haichao  
Directeur Kwaliteitszorg

**RU** ЗАЯВЛЕНИЕ О СООТВЕТСТВИИ ТРЕБОВАНИЯМ ЕС

Производитель: Changzhou Globe Co., Ltd.  
Адрес: No.65 Xinggang Road Zhonglou Zone Changzhou, Jiangsu 213000, P.R.China (Китай)  
Имя и адрес лица, ответственного за подготовку технического файла:  
Имя: Ted Qu Хайчао (Директор по качеству)  
Адрес: Greenworks Tools Europe GmbH, Wankelstrasse 40. 50996 Cologne Germany (Германия)

Настоящим мы заявляем, что следующее изделие

Категория: Зарядное устройство 40 В  
Модель: 2910907  
Серийный №: см. паспортную табличку изделия  
Год изготовления: см. паспортную табличку изделия

- соответствует положениям Директивы о низковольтном оборудовании 2014/35/EU
- соответствует всем положениям следующих Директива EMC (2014/30/EU)

И кроме того, мы заявляем, что были использованы следующие согласованные европейские стандарты:

EN 60335-2-29, EN 60335-1, EN 62233, EN 55014-1, EN 55014-2, EN 61000-3-2, EN 61000-3-3

Место, дата: Чанчжоу, 14.12.2016

Подпись: Ted Qu Хайчао  
Директор по качеству

**FI** EC-SÄÄDÖSTENMUKAISUUSILMOITUS

Valmistaja: Changzhou Globe Co., Ltd.  
Osoite: No.65 Xinggang Road Zhonglou Zone Changzhou, Jiangsu 213000, P.R.China  
Sen henkilön nimi ja osoite, jolla on lupa koota tekninen tiedosto:  
Nimi: Ted Qu Haichao (laatupäällikkö)  
Osoite: Greenworks Tools Europe GmbH, Wankelstrasse 40. 50996 Cologne, Germany

Ilmoitamme täten, että tuote

Luokka: 40 V laturi  
Malli: 2910907  
Sarjanumero: Viittaa tuotteen nimikilpeen  
Valmistusvuosi: Viittaa tuotteen nimikilpeen

- noudattaa matalajännitedirektiivin (2014/35/EU) asianmukaisia edellytyksiä
- noudattaa seuraavien EMC-direktiivi (2014/30/EU),

Lisäksi ilmoitamme, että olemme käyttäneet seuraavia eurooppalaisia yhdenmukaistettuja standardeja (niiden osia/ehtoja)  
EN 60335-2-29, EN 60335-1, EN 62233, EN 55014-1, EN 55014-2, EN 61000-3-2, EN 61000-3-3

Paikka, päiväys: Changzhou, 14.12.2016 Allekirjoitus: Ted Qu Haichao  
Laatupäällikkö

**NO** EU-EKLÆRING OM PRODUKTOVERENSSTEMMELSE

Produsent: Changzhou Co., Ltd.  
Adresse: No.65 Xinggang Road Zhonglou Zone Changzhou, Jiangsu 213000 Folkerepublikken Kina  
Navn og adresse på vedkommende person som er autorisert til å sette sammen den tekniske datafilen:  
Navn: Ted Qu Haichao (kvalitetsdirektør)  
Adresse: Greenworks Tools Europe GmbH, Wankelstrasse 40. 50996 Köln

Herved erklærer vi at produktet

Kategori: 40V lader  
Modell: 2910907  
Serienummer: Se produktgraderingsetiketten  
Konstruksjonsår: Se produktgraderingsetiketten

- er i samsvar med de relevante forskriftene til Lavspenningsdirektivet 2014/35/EU
- er i samsvar med bestemmelsene i følgende øvrige EMC-direktiv 2014/30/EU

I tillegg erklærer vi at følgende (elementer/bestemmelser i) harmoniserte europeiske standarder er benyttet  
EN 60335-2-29, EN 60335-1, EN 62233, EN 55014-1, EN 55014-2, EN 61000-3-2, EN 61000-3-3

Sted, dato: Changzhou, 14/12/2016

Signatur: Ted Qu Haichao  
Kvalitetsdirektør

**SV** EU-DEKLARATION OM ÖVERENSSTÄMMELSE

Tillverkare: Changzhou Globe Co., Ltd.  
Adress: No.65 Xinggang Road Zhonglou Zone Changzhou, Jiangsu 213000 Kina  
Namn och adress för den som har behörighet att sammanställa tekniskt dokument:  
Namn: Ted Qu Haichao (kvalitetsansvarig)  
Adress: Greenworks Tools Europe GmbH, Wankelstrasse 40. 50996 Köln Tyskland

Härmed intygas att produkten

Kategori 40 V laddare  
Modell: 2910907  
Serienummer: Se produktens klassificeringsetikett  
Tillverkningsår: Se produktens klassificeringsetikett

- oppfyller relevanta krav i lågspänningsdirektivet 2014/35/EU
- överensstämmer med villkoren i följande övriga EMC-direktiv (2014/30/EU),

Dessutom intygar vi att följande (delar/paragrafer i) följande europeiska harmoniserade standarder har använts  
EN 60335-2-29, EN 60335-1, EN 62233, EN 55014-1, EN 55014-2, EN 61000-3-2, EN 61000-3-3

Plats, datum: Changzhou, 14/12/2016

Underskrift: Ted Qu Haichao  
Kvalitetsansvarig

**DA** EF-OVERENSSTEMMELSESEKTLÆRING

Fabrikant: Changzhou Globe Co., Ltd.  
Adresse: No.65 Xinggang Road Zhonglou Zone Changzhou, Jiangsu 213000 P.R.Kina  
Navn og adresse på den person, der har bemyndigelse til at udarbejde det tekniske fil:  
Navn: Ted Qu Haichao (Kvalitetsdirektør)  
Adresse: Greenworks Tools Europe GmbH, Wankelstrasse 40. 50996 Köln Tyskland

Vi erklærer hermed, at produktet

Kategori: 40V oplader  
Model: 2910907  
Serienummer: Se produkttypeskilt  
Byggeår: Se produkttypeskilt

- er i overensstemmelse med de relevante bestemmelser i lavspændingsdirektivet 2014/35/EU
- er i overensstemmelse med bestemmelserne i de følgende andre EMC direktiv (2014/30/EU),

Øg desuden, erklærer vi, at følgende (dele/klausuler af) europæiske harmoniserede standarder er blevet anvendt  
EN 60745-1, EN60745-2-4, EN55014-1, EN55014-2, EN 55014-2, EN 61000-3-2, EN 61000-3-3

Sted, dato: Changzhou, 14/12/2016

Underskrift: Ted Qu Haichao  
Kvalitetsdirektør

**PL** DEKLARACJA ZGODNOŚCI WE

Producent: Changzhou Globe Co., Ltd.  
Adres: Nr 65 Xinggang Road Zhonglou Zone Changzhou, Jianguo 213000, ChRL  
Nazwisko i adres osoby uprawnionej do przygotowania dokumentacji technicznej:  
Nazwisko: Ted Qu Haichao (Dyrektor ds. Jakości)  
Adres: Greenworks Tools Europe GmbH, Wankelstrasse 40, 50996 Kolonia, Niemcy

Niniejszym deklarujemy, że produkt

Kategoria: Ładowarka 40 V  
Model: 2910907  
Numer seryjny: Patrz tabliczka znamionowa  
Rok budowy: Patrz tabliczka znamionowa

- jest zgodny z obowiązującymi postanowieniami dyrektywy niskonapięciowej 2014/35/UE
- jest zgodny z wymogami następujących innych Dyrektywa EMC (2014/30/EU),

Dodatkowo, deklarujemy, że zastosowano (części/postanowienia) następujących zharmonizowanych norm europejskich  
EN 60335-2-29, EN 60335-1, EN 62233, EN 55014-1, EN 55014-2, EN 61000-3-2, EN 61000-3-3

Miejsce, data: Changzhou, 14/12/2016

Podpis: Ted Qu Haichao  
Dyrektor ds. Jakości

**CS** ES PROHLÁŠENÍ O SHODĚ

Výrobce: Changzhou Globe Co., Ltd.  
Adresa: Xinggang Road č. 65, zóna Zhonglou Changzhou, Jianguo 213000 Čínská lidová republika  
Jméno a adresa osoby pověřené sestavením technické dokumentace:  
Jméno: Ted Qu Haichao (ředitel pro kvalitu)  
Adresa: Greenworks Tools Europe GmbH, Wankelstrasse 40, 50996 Cologne, Německo

Tímto deklarujeme, že produkt

Kategorie: Nabíječka 40V  
Model: 2910907  
Výrobní číslo: viz typový štítek  
Rok výroby: viz typový štítek

- je v souladu s příslušnými ustanoveními této směrnice o nízkém napětí 2014/35/EU
- je v souladu s příslušnými ustanoveními následujících Směrnic EMC (2014/30/EU),

A kromě toho prohlašujeme, že byly použity následující (díly/doložky) Evropské harmonizované normy  
EN 60335-2-29, EN 60335-1, EN 62233, EN 55014-1, EN 55014-2, EN 61000-3-2, EN 61000-3-3

Místo, datum: Changzhou, 14. 12. 2016

Podpis: Ted Qu Haichao  
Ředitel pro kvalitu

**SK** PREHLÁSENIE EK O ZHODE

Výrobca: Changzhou Globe Co., Ltd.  
Adresa: No.65 Xinggang Road Zhonglou Zone Changzhou, Jianguo 213000, Čína  
Meno a adresa osoby oprávnenej zostavovať technický súbor:  
Meno: Ted Qu Haichao (riaditeľ pre kvalitu)  
Adresa: Greenworks Tools Europe GmbH, Wankelstrasse 40, 50996 Cologne, Nemecko

Týmto vyhlasujeme, že produkt

Kategória: Dobíjačka 40V  
Model: 2910907  
Sériové číslo: Pozrite štítko s údajmi produktu  
Rok výroby: Pozrite štítko s údajmi produktu

- je v zhode s príslušnými nariadeniami Smernice o nízko napätových zariadeniach 2014/35/EU
- je v zhode s nariadeniami nasledovnej smernice a jej neskorších znení: EMC (2014/30/EU).

Okrem toho vyhlasujeme, že boli použité nasledujúce (časti/klauzuly) Európskych harmonizovaných noriem  
EN 60335-2-29, EN 60335-1, EN 62233, EN 55014-1, EN 55014-2, EN 61000-3-2, EN 61000-3-3

Miesto, dátum: Changzhou, 14/12/2016

Podpis: Ted Qu Haichao  
Riaditeľ pre kvalitu

**SL** ES IZJAVA O SKLADNOSTI

Ime: Changzhou Globe Co., Ltd.  
Naslov: No. 65 Xinggang Rd., Zhonglou Zone, Changzhou, Jianguo, Kitajska  
Ime in naslov osebe, pooblašcene za sestavljanje tehnične dokumentacije:  
Ime: Ted Qu Haichao (direktor kakovosti)  
Naslov: Greenworks Tools Europe GmbH, Wankelstrasse 40, 50996 Koln Nemčija

Izjavljamo, da je izdelek

Kategorija: polnilce akumulatorja 40 V  
Model: 2910907  
Serijska številka: Glejte tipno tablico  
Leto izdelave: Glejte tipno tablico

- v skladu z ustreznimi določbami Direktive o nizki napetosti 2014/30/ES
- v skladu z ustreznimi določbami druge Direktive EMC (2014/30/ES).

Izjavljamo, da so bili uporabljeni naslednji (deli/klauzule) evropsko usklajeni standardi  
EN 60335-2-29, EN 60335-1, EN 62233, EN 55014-1, EN 55014-2, EN 61000-3-2, EN 61000-3-3

Kraj, datum: Changzhou, 14/12/2016

Podpis: Ted Qu Haichao  
Direktor kakovosti

## HR EC IZJAVA O USKLAĐENOSTI

Proizvođač: Changzhou Globe Co., Ltd.  
Adresa: No.65 Xinggang Road Zhonglou Zone Changzhou, Jiangsu 213000 P.R.China  
Ime i prezime: Ted Qu Haichao (Direktor odjela za kvalitetu)  
Adresa: Greenworks Tools Europe GmbH, Wankelstrasse 40. 50996 Cologne Germany

Ovime izjavljujemo da je proizvod

Kategorija: Punjač od 40V  
Model 2910907  
Serijski broj: Pogledajte naljepnicu na proizvodu  
Godina proizvodnje: Pogledajte naljepnicu na proizvodu

- u skladu s relevantnim odredbama Direktive 2014/35/EU o niskom naponu
- u skladu s odredbama ostalih direktiva o EMC (2014/30/EU).

Nadalje, izjavljujemo da su korišteni sljedeći (dijelovi/klauzule) europski usklađeni normi EN 60335-2-29, EN 60335-1, EN 62233, EN 55014-1, EN 55014-2, EN 61000-3-2, EN 61000-3-3

Mjesto, datum: Changzhou, 14.12.2016 Potpis: Ted Qu Haichao  
Direktor odjela za kvalitetu

## HU EK MEGFELELŐSÉGI NYILATKOZAT

Gyártó: Changzhou Globe Co., Ltd.  
Cím: No.65 Xinggang Road Zhonglou Zone Changzhou, Jiangsu 213000, Kína  
A műszaki dokumentáció összeállítására feljogosított személy neve és címe:  
Név: Ted Qu Haichao (Minőségbiztosítási igazgató)  
Cím: Greenworks Tools Europe GmbH, Wankelstrasse 40. 50996 Köln, Németország

Ezúton kijelentjük, hogy a termék:

Kategória: 40V-os töltő  
Típus: 2910907  
Sorozatszám: Lásd a termék adattábláján  
Gyártási év: Lásd a termék adattábláján

- megfelel a 2014/35/EU Kisfeszültségű irányelv követelményeinek
- megfelel a következő egyéb EMC irányelv (2014/30/EU) követelményeinek

Továbbá kijelentjük, hogy a következő harmonizált európai szabványokat (részlet/pontjait) használtuk fel:  
EN 60335-2-29, EN 60335-1, EN 62233, EN 55014-1, EN 55014-2, EN 61000-3-2, EN 61000-3-3

Hely, dátum: Changzhou, 2016/12/14 Alíráás: Ted Qu Haichao  
Minőségbiztosítási igazgató

## RO DECLARAȚIE DE CONFORMITATE CE

Producător: Changzhou Globe Co., Ltd.  
Adresa: No.65 Xinggang Road Zhonglou Zone Changzhou, Jiangsu 213000, Republica Populară Chineză  
Numele și adresa persoanei autorizate să completeze fișa tehnică:  
Nume: Ted Qu Haichao (Director calitate)  
Adresa: Greenworks Tools Europe GmbH, Wankelstrasse 40. 50996 Köln, Germania.

Prin prezenta declarăm că produsul

Categorie: Încărcător de 40V  
Model: 2910907  
Număr de serie: A se vedea eticheta de clasificare produs  
An de fabricație: A se vedea eticheta de clasificare produs

- este în conformitate cu prevederile relevante ale Directivei privind tensiunea joasă 2014/35/EU
- este în conformitate cu prevederile altei următoare directive EMC (2014/30/EU).

În plus, declarăm că Următoarele (părți/clauze) standarde europene armonizate au fost folosite  
EN 60335-2-29, EN 60335-1, EN 62233, EN 55014-1, EN 55014-2, EN 61000-3-2, EN 61000-3-3

Loc, dată: Changzhou, 14/12/2016 Semnătură: Ted Qu Haichao  
Director calitate

## BG ЕС ДЕКЛАРАЦИЯ ЗА СЪОТВЕТСТВИЕ

Производител: Changzhou Globe Co., Ltd.  
Адрес: No.65 Xinggang Road Zhonglou Zone Changzhou, Jiangsu 213000 P.R.China  
Име и адрес на лицето, оторизирано да съставя техническия файл:  
Име: Ted Qu Haichao (директор качество)  
Адрес: Greenworks Tools Europe GmbH, Wankelstrasse 40. 50996 Cologne Germany

С настоящото декларираме, че продуктът

Категория: Зарядно устройство от 40V  
Модел: 2910907  
Сериен номер: Вижте етикета със спецификациите на продукта  
Година на производство: Вижте етикета със спецификациите на продукта

- отговаря на изискванията и разпоредбите на Директива 2014/35/ЕС за ниските напрежения
- отговаря на изискванията и разпоредбите на следната друга директива за електромагнитната съвместимост (2014/30/ЕС).

И освен това декларираме, че следните (дялове/клаузи на) европейски хармонизирани стандарти са били използвани  
EN 60335-2-29, EN 60335-1, EN 62233, EN 55014-1, EN 55014-2, EN 61000-3-2, EN 61000-3-3

Място, дата: Changzhou, 14/12/2016 Подпис: Ted Qu Haichao  
Директор качество

## EL ΔΗΛΩΣΗ ΣΥΜΜΟΡΦΩΣΗΣ ΕΚ

Κατασκευαστής: Changzhou Globe Co., Ltd.  
Διεύθυνση: No.65 Xinggang Road Zhonglou Zone Changzhou, Jiangsu  
213000 P.R.China

Όνομα και διεύθυνση ατόμου εξουσιοδοτημένου να συντάξει τον

τεχνικό φάκελο:

Όνομα: Ted Qu Haichao (Διευθυντής Ποιότητας)

Διεύθυνση: Greenworks Tools Europe GmbH, Wankelstrasse 40,  
50996 Cologne Germany

Δια του παρόντος δηλώνουμε ότι το προϊόν

Κατηγορία: φορηστής μπαταρίας 40V

Μοντέλο: 2910907

Αριθμός σειράς: Βλ. ετικέτα βαθμονόμησης προϊόντος

Έτος κατασκευής: Βλ. ετικέτα βαθμονόμησης προϊόντος

- Ιναι σύμφωνα με τις σχετικές προϋποθέσεις της Οδηγίας χαμηλής τάσης 2014/35/EE
- Ιναι σύμφωνα με τις προϋποθέσεις της παρακάτω άλλης Οδηγίας EMC (2014/30/EE).

Και επιπλέον δηλώνουμε ότι έχουν εφαρμοστεί τα παρακάτω (μέρη/παράγραφοι των) ευρωπαϊκών εναρμονισμένων προτύπων

EN 60335-2-29, EN 60335-1, EN 62233, EN 55014-1,

EN 55014-2, EN 61000-3-2, EN 61000-3-3

Τόπος, ημερομηνία: Changzhou, 14/12/2016

Υπογραφή: Ted Qu Haichao

Διευθυντής Ποιότητας

## TR AT UYGUNLUK BEYANI

Üretici: Changzhou Globe Co., Ltd.

Adres: No.65 Xinggang Road Zhonglou Zone Changzhou, Jiangsu 213000

Çin Halk Cumhuriyeti

Teknik dosyayı derleyecek yetkili kişinin adı ve adresi:

Adı: Ted Qu Haichao (Kalite Müdürü)

Adres: Greenworks Tools Europe GmbH, Wankelstrasse 40, 50996 Köln

Almanya

İşbu belge ile bu ürünün

Kategori: 40V akü şarj cihazı

Model: 2910907

Seri numarası: Ürün derecelendirme etiketine bakın

Üretim Yılı: Ürün derecelendirme etiketine bakın

- 2014/35/EU Düşük Voltaj Direktifinin ilgili hükümleri ile uyumludur
- Takip eden diğer EMC (2014/30/EU) hükümleri ile uyumludur.

Bunun yanı sıra

aşağıdaki Avrupa uyumlaştırılmış standartlarının (kısımları/maddeleri)

kullanıldığını beyan ediyunuz

EN 60335-2-29, EN 60335-1, EN 62233, EN 55014-1,

EN 55014-2, EN 61000-3-2, EN 61000-3-3

Yer, tarih: Changzhou, 14.12.2016

İmza: Ted Qu Haichao

Kalite Müdürü

## AR یبوروآا ققباظم نالعا

Changzhou Globe Co., Ltd. چیچوژول غلوبه قو، لڈا

آونوچلا: No.65 Xinggang Road Zhonglou Zone Changzhou, Jiangsu  
213000 P.R.China.

یئوچتلا فلجلا عیمچتیب لوچلا صخچتلا آونوچو جمرآ:

(قوچول ریڈم) وکئیاه وک دیٹ: جمرآلا

آونوچلا: Greenworks Tools Europe GmbH, Wankelstrasse 40, 50996  
Cologne Germany

چیچنچلا ناب نلعا:

نچاآرو تلوف 40V: یوچلا

آیوچلا: 2910907

چیچنچلا فیضرتب رظنا: لیسچنچلا چوچلا

چیچنچلا فیضرتب رظنا: چیچنچنچلا قوچ

- تصفصنچنچلا یوچتولولفا یوچتوب لوصولا نآاڈم کالحآ عم قفاوتم
- یوچلاآلا یبوروآا چیچنچنچلا کالحآ عم قفاوتم (2014/30/EU)

یولی ام نلچن، اللڈا یلوع قوالع

قوچنچنچلا ریوچلاچلا نم یوچلاآلا (مونیچلا / آازچلا) ماڈچتیبس، مت

EN 60335-2-29, EN 60335-1, EN 62233, EN 55014-1,

EN 55014-2, EN 61000-3-2, EN 61000-3-3

14/12/2016، ووشٹغناشٹ: چیچوچلا، نالعلما

ولکئیاه وک دیٹ: چیچوچتلا

(قوچول ریڈم)

## HE יפריאה דוחיאל תומיאת תרהצה

חצי: Changzhou Globe Co., Ltd.

תובנת: No.65 Xinggang Road Zhonglou Zone Changzhou, Jiangsu 213000

P.R.China

ניכסה: צבוקה תבתל קמוסמה סמאה תבותכ שט

שם: Ted Qu Haichao (להנה)

תובנת: Greenworks Tools Europe GmbH, Wankelstrasse 40, 50996 Cologne

Germany

רפמהת תחב מייחצמו ומו

טולו 40 חוללום ענטמ: הירוגוק

מגד: 2910907

רצומה לש גורידה תקבדמב יויע: ירודיס 'מ

רצומה לש גורידה תקבדמב יויע: רוציאה תנש

- 2014/35/EU חנמ חמת תייחנה לש מייטומולרה סיאתב דמוע
- תורחא חייטנמורטוקול תייחנה לש מייטומולרה סיאתב דמוע (2014/30/EU).

ש: מייחצמו ומו, וסונבו

סיאתב (תואקוס/סיקולח) מייטומולרה מייפריאה מיקוב שומנש השענ

EN 60335-2-29, EN 60335-1, EN 62233, EN 55014-1,

EN 55014-2, EN 61000-3-2, EN 61000-3-3

מוקמ: Changzhou, 14/12/2016

המינת: Ted Qu Haichao

תומיאה להנה

**LT** EB ATITIKTĪBAS DEKLARĀCIJA

Gamintojas: Changzhou Globe Co., Ltd.  
Adresas: No.65 Xinggang Road Zhonglou Zone Changzhou, Jiangsu 213000, Kinija  
Techninē byļā tvarkyti įgalioto asmens vardas, pavardė, adresas:  
Vardas, pavardė: Ted Qu Haichao (kokybės direktorius)  
Adresas: Greenworks Tools Europe GmbH, Wankelstrasse 40, 50996 Cologne, Vokietija

Šiuo dokumentu patvirtiname, kad gaminys

Kategorija: 40V įkroviklis  
Modelis: 2910907  
Serijos numeris: Žr. gaminio duomenų etiketę  
Pagaminimo metai: Žr. gaminio duomenų etiketę

- derinasi su aktualiomis Žemųjų įtampų direktyvos 2014/35/ES nuostatomis
- derinasi su kitos EMS direktyvos (2014/30/ES) nuostatomis.

Be to, pareiškiame, kad buvo remiamasi toliau išvardytų Europos darniųjų standartų dalimis / straipsniais:  
EN 60335-2-29, EN 60335-1, EN 62233, EN 55014-1, EN 55014-2, EN 61000-3-2, EN 61000-3-3

Vieta, data: Changzhou, 2016-12-14

Parašas: Ted Qu Haichao  
Kokybės direktorius

**LV** EK ATBILSTĪBAS DEKLARĀCIJA

Ražotājs: Changzhou Globe Co., Ltd.  
Adrese: No.65 Xinggang Road Zhonglou Zone Changzhou, Jiangsu 213000 P.R.China  
Personas vārds un adrese, kas pilnvarota sastādīt tehnisko failu:  
Vārds: Ted Qu Haichao (kvalitātes direktors)  
Adrese: Greenworks Tools Europe GmbH, Wankelstrasse 40, 50996 Cologne Germany

Ar šo mēs paziņojam, ka prece

Kategorija: Lādētājs 40V  
Modelis: 2910907  
Sērijas numurs: skatīt preces etiķeti  
Ražošanas gads: skatīt preces etiķeti

- ir saskaņā ar prasībām Zemsprieguma direktīvā 2014/35/ES
- ir saskaņā ar šādām Elektromagnētiskās saderības (EMC) direktīvām (2014/30/ES).

Turklāt mēs apstiprinām, ka ir izmantoti turpmāk minētie Saskaņotie Eiropas standarti (daļas/klauzulas):  
EN 60335-2-29, EN 60335-1, EN 62233, EN 55014-1, EN 55014-2, EN 61000-3-2, EN 61000-3-3

Vieta, datums: Čandžou (Changzhou), 14/12/2016 Paraksts: Ted Qu Haichao  
Kvalitātes direktors

**ET** EŪ VASTAVUSDEKLARĀCIJĀ

Tooija: Changzhou Globe Co., Ltd.  
Aadress: No.65 Xinggang Road Zhonglou Zone Changzhou, Jiangsu 213000 P.R.China  
Tehniskie toimiku koostamiseks volitatud isik ja tema aadress:  
Nimetus: Ted Qu Haichao (Kvaliteedidirektor)  
Aadress: Greenworks Tools Europe GmbH, Wankelstrasse 40, 50996 Cologne Germany

Kinnitame, et see toode

Liik: 40V Laadija  
Mudel: 2910907  
Seerianumber: vaadake toote tehasesilti  
Tootmisaasta: Vaadake toote tehasesilti

- vastab madalpingedirektiivi 2014/35/EŪ asjassepuutuvatele nõuetele.
- vastab EMC-direktiivi (2014/30/EŪ) asjassepuutuvatele nõuetele.

Lisaks deklareerime, et on kasutatud järgmisi Euroopa harmoniseeritud standardeid (nende osi/sätteid):  
EN 60335-2-29, EN 60335-1, EN 62233, EN 55014-1, EN 55014-2, EN 61000-3-2, EN 61000-3-3

Aadress, kuupäev: Changzhou, 14/12/2016

Allkiri: Ted Qu Haichao  
Kokybės direktorius